

SH 21-76  
Армия США



# УЧЕБНИК РЕЙНДЖЕРА

*«НЕ ДЛЯ СЛАБЫХ ИЛИ МАЛОДУШНЫХ»*

Учебная бригада рейнджеров  
Пехотная школа Армии США  
Форт Беннинг, Джорджия  
Январь, 2000 г.

## Предисловие переводчиков

Данная книга является переводом Учебника рейнджера Армии США (SH 21-76 Ranger Handbook) издания 2000 года. Книга используется в качестве учебного пособия при подготовке рейнджеров и рассчитана как на курсантов учебной бригады рейнджеров, так и на всех военнослужащих 75-го пехотного полка рейнджеров Армии США.

Учебник переведен полностью, без изъятий и сокращений. Стил ь изложения и разбивка по разделам также полностью сохранены.

Кроме того, для более полного понимания изложенного материала, книга снабжена приложениями, в которых рассмотрены организационная структура, основы боевого применения и подготовки подразделений рейнджеров Армии США. Также в конце учебника приведен список сокращений и аббревиатур, которыми изобилует книга.

Книга предназначена для изучения иностранного военного опыта.

© Odessa, 2007

© Translated by *Sergey Wanderer* (Chapters 1-13) and *Viktor* (Chapter 14)

© Edited by *Sergey Wanderer*

Special thanks to *Wolf Brother* for his experiences and advices during translation Ch. 10.

# УЧЕБНИК РЕЙНДЖЕРА

## Содержание

	<b>Инструкция-меморандум</b>	
<b>I</b>	<b>Клятва рейнджера</b>	<b>i</b>
<b>II</b>	<b>Приказы рейнджерам Роджерса</b>	<b>ii</b>
<b>III</b>	<b>История рейнджеров</b>	<b>iii</b>
<b>IV</b>	<b>История учебной бригады рейнджеров</b>	<b>vii</b>
<b>ГЛАВА 1</b>	<b>Принципы руководства</b>	<b>1-1</b>
§1-1	Общие положения	1-1
§1-2	Принципы руководства	1-1
§1-3	Обязанности и ответственность	1-2
§1-4	Принятие командования на себя	1-7
<b>ГЛАВА 2</b>	<b>Управление</b>	<b>2-1</b>
§2-1	Порядок управления войсками	2-1
§2-2	Боевая разведывательная информация	2-7
§2-3	Предварительное распоряжение (WARNORD)	2-7
§2-4	Боевой приказ (OPORD)	2-9
§2-5	Частный боевой приказ (FRAGO)	2-13
§2-6	Приложения к боевому приказу	2-16
§2-7	Контрольные списки вопросов для организации взаимодействия	2-23
§2-8	Военные термины	2-27
<b>ГЛАВА 3</b>	<b>Огневая поддержка</b>	<b>3-1</b>
§3-1	Огневая поддержка	3-1
§3-2	Непосредственная авиационная поддержка (CAS)	3-4
§3-3	Элементы и последовательность запроса огневой поддержки	3-5
<b>ГЛАВА 4</b>	<b>Передвижение</b>	<b>4-1</b>
§4-1	Общие положения	4-1
§4-2	Тактические марши	4-5
§4-3	Передвижение в условиях ограниченной видимости	4-7
§4-4	Преодоление опасных участков	4-8
<b>ГЛАВА 5</b>	<b>Патрулирование</b>	<b>5-1</b>
§5-1	Принципы патрулирования	5-1
§5-2	Условия планирования патрулей	5-1

§5-3	Виды патрулей	5-6
§5-4	Вспомогательные задачи	5-27
§5-5	Патрульная база	5-33
§5-6	Поддержание контакта	5-37
<b>ГЛАВА 6</b>	<b>Боевые навыки</b>	<b>6-1</b>
§6-1	Определение	6-1
§6-2	Формат	6-1
	Навык 1: Атака взвода	6-1
	Навык 1А: Атака отделения	6-5
	Навык 2: Реакция на огонь противника	6-8
	Навык 3: Выход из боя	6-9
	Навык 4: Противозасадные действия	6-10
	Навык 5: Уничтожение бункера	6-11
	Навык 6: Захват и зачистка траншеи	6-13
	Навык 7: Прорыв минно-проволочного заграждения	6-17
<b>ГЛАВА 7</b>	<b>Связь</b>	<b>7-1</b>
§7-1	Общие положения	7-1
§7-2	Радиостанция AN/PRC-119	7-1
§7-3	Радиостанция AN/PRC-126	7-3
<b>ГЛАВА 8</b>	<b>Армейская авиация</b>	<b>8-1</b>
§8-1	Общая часть	8-1
§8-2	Десантно-штурмовые операции	8-1
<b>ГЛАВА 9</b>	<b>Амфибийные операции</b>	<b>9-1</b>
§9-1	Общие положения	9-1
§9-2	Организация переправочной группы	9-1
§9-3	Переправа по веревке (переправа «по мокрому»)	9-1
§9-4	Переправа на пончо	9-6
§9-5	Общее замечание	9-7
§9-6	Характеристики штурмовой лодки F470 ZODIAC	9-7
§9-7	Организация	9-7
§9-8	Подготовка личного состава и снаряжения	9-9
§9-9	Команды управления	9-9
§9-10	Порядок посадки и высадки	9-10
§9-11	Охранение места высадки	9-10
§9-12	Опрокидывание лодки	9-10
§9-13	Движение по реке	9-11
§9-14	Порядок движения	9-13

<b>ГЛАВА 10</b>	<b>Военная горная подготовка</b>	<b>10-1</b>
§10-1	Общие сведения	10-1
§10-2	Специальное снаряжение	10-1
§10-3	Узлы	10-2
§10-4	Страховка	10-8
§10-5	Системы натяжения	10-9
§10-6	Способы восхождения	10-9
§10-7	Специализированное снаряжение	10-10
§10-8	Приспособления для восхождения	10-10
§10-9	Спуск на веревке	10-13
<b>ГЛАВА 11</b>	<b>Уклонение и выживание</b>	<b>11-1</b>
§11-1	Уклонение	11-1
§11-2	Выживание	11-1
§11-3	Ориентирование	11-2
§11-4	Вода	11-4
§11-5	Растительная пища	11-5
§11-6	Животная пища	11-6
§11-7	Ловушки и капканы	11-7
§11-8	Укрытия	11-18
§11-9	Разведение костров	11-20
<b>ГЛАВА 12</b>	<b>Оказание первой помощи</b>	<b>12-1</b>
§12-1	Общие сведения	12-1
§12-2	Этапы спасения жизни	12-1
§12-3	Укусы	12-1
§12-4	Авиационная медицинская эвакуация (AEROMEDEVAC)	12-2
§12-5	Ранения головы	12-3
§12-6	Ранения, вызванные окружающей средой	12-4
<b>ГЛАВА 13</b>	<b>Подрывные работы</b>	<b>13-1</b>
§13-1	Характеристики взрывчатых веществ	13-1
§13-2	Запалы	13-1
§13-3	Состав MDI	13-1
§13-4	Подрывные системы	13-2
§13-5	Меры безопасности	13-3
§13-6	Имитатор взрывных работ (DES)	13-3
<b>ГЛАВА 14</b>	<b>Действия рейнджеров в городских условиях</b>	<b>14-1</b>
§14-1	Общие положения	14-1
§14-2	Виды боевых действий в городе	14-1

§14-3	Принципы ведения боевых действий в городе	14-2
§14-4	Факторы МЕТТ-ТС	14-2
§14-5	Ближний бой в помещении (CQC)	14-5
§14-6	Продельвание проходов в городском бою. Общие сведения	14-18
§14-7	Классификация способов продельвания проходов	14-18
<b>Приложение А — Организация и боевой состав подразделений рейнджеров</b>		<b>A-1</b>
<b>Приложение В — Правила рейнджеров Роджерса</b>		<b>B-1</b>
<b>Приложение С — Из наставлений по выживанию для рейнджеров</b>		<b>C-1</b>
<b>Приложение D — Курсы рейнджеров в Сухопутных войсках США</b>		<b>D-1</b>
<b>Приложение E — Учебная бригада рейнджеров</b>		<b>E-1</b>
<b>Список сокращений и аббревиатур</b>		<b>Index-1</b>

## МИНИСТЕРСТВО АРМИИ

Штаб учебной бригады рейнджеров  
Форт Беннинг, Джорджия, 31905

13 Октября 1999 г.

### ИНСТРУКЦИЯ-МЕМОРАНДУМ

**Предмет:** пересмотр содержания Учебника рейнджера (SH 21-76) издания 1998 года.<sup>1</sup>

1. Ниже приведены задачи для командования батальона, касающиеся пересмотра содержания учебника рейнджера SH 21-76 издания 1998 года. Все предложения подать до 17.00 02 ноября 1999 года.
2. Рекомендации приводятся в общем листе и разделяются по главам.
3. Прямое указание командира бригады относительно объема учебника — «чем меньше, тем лучше». Там, где надо, используйте краткие предложения; пояснения используйте только в том случае, если ясность изложения не может быть достигнута с помощью краткости.
4. Основные изменения:
  - a. Глава 1: Принципы руководства (5-й упб рейнджеров). Добавить права и обязанности передового наблюдателя. После принятия командования на себя организацию охранения поставить на первое место.
  - b. Глава 2: Управление (4-й упб рейнджеров). Порядок управления войсками привести по изданию 1998 года. Обновить образец предварительного распоряжения в соответствии с §5 полевого устава FM 100-5-1. Форма боевого приказа должна точно повторять положения устава FM 7-8. Дать краткие рекомендации по планированию и отдаче приказов в полевых условиях. Удалить пункт «Боевые задачи», он будет дан в кратком руководстве в конце учебника. Оставить 2-3 чистых листа для заметок курсантов.
  - c. Глава 3: Огневая поддержка (штаб упбр /4-й упб рейнджеров). Представляют собой совместные усилия различных родов войск с использованием порядка действий, описанного в учебнике издания 1998 года.
  - d. Глава 4: Передвижение (6-й упб рейнджеров). В соответствии с учебником издания 1992 г.
  - e. Глава 5: Патрулирование (6-й упб рейнджеров). Включить особую информацию относительно проведения тренировок. Деятельность и очередность работ по созданию патрульных баз указать на уровне отделения/взвода.
  - f. Глава 6: Боевые навыки (5-й упб рейнджеров). В соответствии с учебником издания 1992 г. и полевым уставом FM 7-8. Боевой навык «Вход и зачистка помещения» удалить и дать ссылку на главу 14 (Действия рейнджеров в городских условиях).
  - g. Глава 7: Связь (штаб упбр/4-й упб рейнджеров). Обновить технические данные по средствам связи, использующимся в учебном курсе рейнджеров. Добавить пункт по поиску и устранению неисправностей.
  - h. Глава 8: Армейская авиация (4-й упб рейнджеров). Описать только те вертолеты, которые используются в упб рейнджеров. Указать порядок выбора посадочных площадок. Описать порядок действий на земле, порядок действий при высадке, погрузке, порядок полета и сосредоточения на месте. Рассмотреть основные порядки

---

<sup>1</sup> Упбр — учебная пехотная бригада, упб — учебный пехотный батальон — здесь и далее прим. переводчика.

армейской авиации, включив «Перевернутую Y», а также вопросы организации взаимодействия при проведении десантно-штурмовых действий.

- i. Глава 9: Амфибийные операции (6-й упб рейнджеров). На основе учебных программ.
  - j. Глава 10: Военная горная подготовка (5-й упб рейнджеров). На основе учебных программ.
  - k. Глава 11: Уклонение и выживание (6-й упб рейнджеров). На основе учебных программ. В разделе рассмотреть сопутствующие полевые навыки.
  - l. Глава 12: Оказание первой помощи (упбр/4-й упб рейнджеров). Сделать акцент на мерах первой помощи при основных ранениях, возникающих при курсе обучения. Включить признаки и симптомы болезней и ранений, а также порядок медицинской эвакуации.
  - m. Глава 13: Подрывные работы (4-й упб рейнджеров). В соответствии с учебником издания 1998 г.
  - n. Глава 14: Действия в городских условиях (4-й упб рейнджеров). Дать определение городских боев высокой интенсивности, избирательного и «хирургического» типа. Привести порядок действий команды из 4-х человек, порядок действий одной группы при зачистке одного помещения, одной группы при зачистке нескольких помещений, нескольких групп при зачистке нескольких помещений. Обратит внимание на особые условия, например действия на лестницах, коридорах, передвижение между зданиями; привести краткое описание способов проделывания проходов.
5. По всем вопросам связываться со вторым лейтенантом Мессершмидтом, раб.тел. 544-6444, дом.тел. (706) 221-0461, или моб.тел. (706) 578-1669.

Рейнджеры, ведите за собой!

//подпись//  
*Кертис К. Саузерн*  
Майор пехоты,  
Оперативный офицер



---

---

## Клятва рейнджера<sup>2</sup>

**Зная**, что я рейнджер, полностью понимая опасности выбранной профессии, я буду всегда стремиться поддержать престиж, честь и высокий боевой дух рейнджеров.

**Понимая** тот факт, что рейнджер — это элитный солдат, который прибывает в решающий момент сражения по земле, морю или воздуху, я знаю, что моя страна требует от меня, как от рейнджера, идти дальше, быстрее и сражаться более упорно, чем остальные солдаты.

**Я никогда** не брошу своих товарищей, всегда буду бдительным, физически сильным и морально стойким, и буду выполнять не только свою часть боевой задачи, где бы она ни возникла, но и всю ее и даже больше.

**Я** продемонстрирую всему миру, что я специально отобранный и хорошо подготовленный солдат. Моя вежливость к старшим офицерам, аккуратность в одежде, исправность оружия будут служить другим примером для подражания.

**Если** я встречу врагов моей страны, я уничтожу их на поле боя, потому что я лучше подготовлен и буду сражаться со всей возможностью. Сдача в плен — это слово не для рейнджеров. Я никогда не позволю своим павшим товарищам попасть в руки врага, и ни при каких обстоятельствах никогда не опозорю свою страну.

**Я** с готовностью продемонстрирую подлинное мужество в бою и выполню задачу, даже если я буду единственным, кто остался в живых.

---

<sup>2</sup> В оригинале первые буквы каждого абзаца составляют слово RANGER.

## Приказы рейнджерам Роджерса

1. Никогда ничего не забывай.
2. Имей при себе мушкет, чистый как свисток; начищенный тесак; шестьдесят зарядов пороха и пуль и будь в минутной готовности к совершению марша.
3. Совершая марш, двигайся бесшумно, как будто ты выслеживаешь оленя. Обнаружь противника первым.
4. Говори правду о том, что ты видишь и делаешь. Армия зависит от нашей правдивой информации. Ты можешь врать все что угодно, когда рассказываешь другим о рейнджерах, но никогда не лги рейнджеру или офицеру.
5. Используй до конца все шансы.
6. Совершая марш, мы идем по одиночке, достаточно далеко друг от друга, так что один выстрел не убьет двоих человек.
7. Если мы сражаемся на болоте, или мягкой земле, мы развертываемся в линию — так нас труднее выследить.
8. Совершая марш, мы двигаемся до самой ночи, не давая противнику ни малейшего шанса напасть на нас.
9. Находясь на привале, половина группы спит, в то время как вторая половина бодрствует.
10. Если мы взяли пленных, то держим их порознь до тех пор, пока не допросим, для того, чтобы они не могли договориться между собой и придумать для нас какую-то историю.
11. Не возвращайся домой той же дорогой. Иди по другому пути — и ты не попадешь в засаду.
12. Не имеет значения, как вы идете — крупной группой или небольшой. Каждая группа имеет разведчиков в 20 ярдах впереди, в 20 ярдах на каждом фланге и в 20 ярдах сзади. Таким образом, основная группа не будет застигнута врасплох.
13. Каждый вечер мы договариваемся о том, где встретиться в случае окружения превосходящими силами противника.
14. Не садись есть, пока не выставишь часовых.
15. Не спи на рассвете. Рассвет — это обычное время нападения индейцев и французов.
16. Не переходи реку, используя известные броды.
17. Если кто-либо преследует тебя, сделай круг и вернись на свой след, чтобы внезапно напасть на того, кто хотел напасть на тебя.
18. Никогда не стой, если противник идет на тебя. Присядь на колени, ложись на землю, укройся за деревом.
19. Подпускай врага достаточно близко для удара, затем нанеси его и, отпрыгнув, прикончи его своим тесаком.

*Майор Роберт Роджерс, 1759 г.*

## История рейнджеров

История американских рейнджеров — это долгая и яркая сага о храбрости, отваге и выдающихся лидерских качествах. Это история о людях, чьи навыки в искусстве ведения боя мало кем были превзойдены. Здесь описаны только крупные из их многочисленных подвигов.

С самого начала рейнджеры выполняли задачи охраны, до тех пор пока рота Независимых рейнджеров Бенджамина Черча из Плимутской колонии не продемонстрировала успехи в рейдах против враждебных индейцев во время войны короля Филиппа в 1675 г. В 1756 г. майор Роберт Роджерс, уроженец Нью-Хемпшира, завербовал девять рот американских колонистов для войны на стороне англичан во время Франко-индейской войны. События и методы боевых действий рейнджеров имели сходство с действиями жителей американских пограничных поселений; однако майор Роджерс был первым, кто собрал и объединил их в постоянно организованную боевую силу.

Методы ведения боя, используемые первыми рейнджерами, были в дальнейшем развиты во время Революционной войны полковником Дениэлом Морганом, организовавшим подразделение, известное как «Стрелки Моргана». По определению генерала Бургойна, люди Моргана были «...наиболее известным подразделением Континентальной Армии, все они метко стреляли»

Френсис Мэрион, «Болотная Лиса», организовал другое знаменитое подразделение времен Революционной войны, известное как «Партизаны Мэриона». Партизаны Мэриона, насчитывая от нескольких человек до нескольких сотен, действовали как совместно, так и независимо от остальных частей армии генерала Вашингтона. Действуя в болотистых районах Каролины, они разрушали коммуникации англичан и срывали оказание им помощи со стороны организаций лоялистов, реально содействуя победе американцев.

Гражданская война в США снова стала поводом для создания специальных подразделений, подобных рейнджерам. Джон Мосби, знаток решительного и грамотного использования кавалерии, был одним из наиболее выдающихся рейнджеров Конфедерации. Он верил, что с помощью быстрых и внезапных действий он может заставить своего противника охранять сотни пунктов одновременно. Тогда он мог бы напасть на одно из самых уязвимых мест и быть уверенным в своем значительном превосходстве.

Со вступлением Америки во Вторую Мировую войну, рейнджеры снова начали вписывать свои имена на страницы истории. 19 июня 1942 г. майор Уильям О. Дарби в Каррик-фергусе, Северная Ирландия, организовал и ввел в строй 1-й батальон рейнджеров. Личный состав целиком состоял из персонально отобранных добровольцев; 50 из них участвуют в рейде на Дьепп на северном побережье Франции вместе с английскими и канадскими «командос». 1-й, 3-й и 4-й батальоны рейнджеров отличились в кампаниях в Северной Африке, Сицилии и Италии. Батальоны рейнджеров майора Дарби возглавили высадку 7-й армии в Джеле и Ликате во время вторжения на Сицилию и сыграли ключевую роль в последующей кампании, которая завершилась взятием Мессины. Они проникли за линию фронта и предприняли атаку против Цистерны, где ночью в ближнем штыковом и рукопашном бою фактически уничтожили целый немецкий парашютный полк.

2-й и 5-й батальоны рейнджеров участвовали в высадке в Нормандии, в день «Д» на участке «Омаха»; во время этих тяжелых боев на пляже рейнджеры получили свой официальный девиз. Поскольку на участке «Омаха» ситуация стала критической, командир 29-й пехотной дивизии решил, что силы вторжения должны очистить пляж и прибрежный участок. Тогда он повернулся к подполковнику Максу Шнейдеру, командиру 5-го батальона рейнджеров и сказал: «Рейнджеры, ведите за собой!». 5-й батальон рейнджеров возглавил атаку и тем самым обеспечил возможность союзникам вырваться с плацдармов вглубь страны.

6-й батальон рейнджеров, действуя на Тихом океане, выполнял задачи за линией фронта, которые включали в себя разведку и разведывательно-ударные действия, дальние рейды. Это было первое американское подразделение, вернувшееся на Филиппины, уничтожив ключевые береговые укрепления перед вторжением. Усиленная рота 6-го батальона рейнджеров составила спасательную группу, которая освобождала американских и союзных военнопленных из японского лагеря на Кабанатуане.

Другим подразделением наподобие рейнджеров было 5307-е временное совместное подразделение, организованное и подготовленное как подразделение глубинной разведки для действий за линией фронта в оккупированной японцами Бирме. Командиром подразделения был бригадный генерал (позже генерал-майор) Фрэнк Д. Мэррилл. Эти 2997 офицеров и солдат стали всемирно известными под названием «Мародеры Мэрилла».

Люди, составлявшие «Мародеров Мэрилла», были добровольцами из 5-го, 154-го, 33-го и других пехотных полков, участвовавших в боях в юго-западных и южных районах Тихого океана. Эти люди отозвались на призыв тогдашнего начальника штаба Вооруженных Сил, генерала Джорджа Маршалла, стать добровольцами для выполнения рискованной миссии. Эти добровольцы должны были иметь высокий уровень физического развития и подготовки и должны были набираться из подразделений, подготовленных и ведущих боевые действия в джунглях.

Перед началом своей кампании в северной Бирме, «Мародеры Мэрилла» прошли подготовку в Индии под наблюдением генерал-майора Британской армии Уорда С. Уингейта. Там, с февраля по июнь 1943 г, они тренировались в тактике и методах глубокого проникновения по образцу, разработанному и примененному Уордом С. Уингейтом. «Мародеры» тесно взаимодействовали с 22-й и 38-й китайскими дивизиями с целью установления контроля над северной Бирмой и освобождения пути для строительства дороги Ледо, которая должна была связать индийскую железнодорожную станцию в Ледо со старой бирманской дорогой в Китай. Сражаясь, «Мародеры» прошли через джунгли и горы от долины Хукванг в северо-западной Бирме к Мьяткьяне и реке Ирравади. В 5 основных и 30 незначительных боях, они встретили и уничтожили опытных солдат японской 18-й дивизии. Действуя в тылу главных сил японцев, дезорганизуя линии связи и коммуникаций, они подготовили путь для наступающих на юг передовых частей китайской армии. Кульминацией действий «Мародеров» был захват аэродрома Мьяткьяна, единственного всепогодного аэродрома в северной Бирме. Это было последней победой «Мародеров Мэрилла», которые были распущены в августе 1944 г. Оставшийся личный состав был объединен в 475-й пехотный полк, который последний раз участвовал в бою 3-4 февраля 1945 года на хребте Лу-Канг в Китае. Этот пехотный полк является предшественником нынешнего 75-го пехотного полка рейнджеров.

Сразу после внезапного начала Корейской войны в июне 1950 г., из добровольцев, служивших в американских частях в Японии, была сформирована рота рейнджеров 8-й армии. Рота прошла подготовку в Корее и отличилась в боях во время наступления к реке Ялу, выполняя задачи особого назначения и разведывательно-ударные действия. В ноябре 1950 г. во время массированного вторжения китайских войск, это небольшое подразделение, несмотря на значительное количественное превосходство противника, отразило пять атак на свои позиции.

В сентябре 1950 года Министерство Армии объявило набор добровольцев для подготовки в качестве рейнджеров-парашютистов. В 82-й воздушно-десантной дивизии было набрано пять тысяч армейских парашютистов, из которых было отобрано девятьсот человек для формирования первых восьми парашютно-десантных рот рейнджеров. Дополнительные девять рот были сформированы из добровольцев регулярных пехотных дивизий Армии и Национальной Гвардии. Эти семнадцать парашютно-десантных рот рейнджеров проходили подготовку в Форт Беннинг, штат Джорджия, получая интенсивную дополнительную подготовку в горах Колорадо.

В 1950 и 1951 г., более 700 человек из 1-й, 2-й, 3-й, 4-й, 5-й и 8-й парашютно-десантных рот рейнджеров сражались на фронте в Корее в каждой американской пехотной дивизии. Проводя атаки с земли, воды и воздуха, эти шесть рот рейнджеров осуществляли рейды, операции по глубокому проникновению и устройству засад против северо-корейских и китайских войск. Они были первыми рейнджерами в истории, осуществившими боевые прыжки. После вторжения китайцев, эти рейнджеры были первыми американцами, которые повторно пересекли 38-ю параллель. 2-я парашютно-десантная рота рейнджеров была единственным афро-американским подразделением в истории американской армии. Солдаты шести рот рейнджеров, сражавшиеся в Корее, дорогой ценой заплатили за свободу. Каждый девятый солдат этого храброго братства погиб на полях Кореи.

Остальные парашютно-десантные роты рейнджеров выполняли свой долг, неся службу с пехотными дивизиями в Соединенных Штатах, Германии и Японии. Военнослужащие этих рот ушли добровольцами и сражались в Корее как солдаты линейных пехотных подразделений. Один из рейнджеров, Дон Портер, был посмертно награжден Медалью Почета. Четырнадцать рейнджеров Корейской войны стали высшими офицерами, многие стали полковниками, старшими сержантами, и руководителями в гражданской жизни. Они были отобраны для Армии, воздушно-десантных войск, и подразделений рейнджеров и для боевых действий. Это первые солдаты, заслужившие и носившие нарукавную нашивку рейнджера, эти люди являются первыми рейнджерами-парашютистами.

В октябре 1951 года, начальник штаба Армии США, генерал Коллинз Лоутон издал директиву, в которой указывалось, что «Программа подготовки рейнджеров должна быть распространена на все боевые части сухопутных войск». Коменданту пехотной школы было поручено создать отдел по вопросам рейнджеров с целью внедрения инструкции по боевой подготовке рейнджеров. Конечной целью подготовки рейнджера было повышение уровня боевой подготовки во всех боевых частях. Эта программа была построена на опыте батальонов рейнджеров Второй Мировой войны и парашютно-десантных рот рейнджеров в Корейской войне.

Во время Вьетнамской войны, четырнадцать рот рейнджеров, состоящих из высоко мотивированных добровольцев, служили на большой территории от дельты Меконга до демилитаризованной зоны. Выделенные в отдельную бригаду, дивизию и полевые подразделения, они проводили дальнюю разведку и операции по закреплению успеха на территориях, контролируемых противником, предоставляя ценную разведывательную информацию. Изначально обозначенные как дальние разведывательные патрули, позднее как роты глубокой разведки, эти подразделения были позже переименованы в пехотные роты C, D, E, F, G, H, I, K, L, M, N, O и P рейнджеров 75-го пехотного полка.

Как следствие Вьетнама, признавая необходимость в высокоподготовленных и высокоподвижных силах немедленного реагирования, начальник штаба Армии США, генерал Абрамс отдал приказ о формировании первых со времен Второй Мировой войны подразделений рейнджеров батальонного уровня, а именно 1-го и 2-го батальона рейнджеров 75-го пехотного полка. 1-й батальон проходил подготовку в Форт Беннинг, штат Джорджия и стал в строй 8 февраля 1974 г. в Форте Стюарт, штат Джорджия вместе со 2-м батальоном, ставшим в строй 3 октября 1974 г. 1-й батальон сейчас дислоцируется на авиабазе Хантер, штат Джорджия, а 2-й батальон — в Форт Льюис, штат Вашингтон.

Дальновидность решения генерала Абрамса, так же как и боевая эффективность батальонов рейнджеров, были доказаны во время вторжения Соединенных Штатов на остров Гренада в октябре 1983 г., для защиты американских граждан и восстановления демократии. Как и ожидалось, рейнджеры вели за собой остальных! Во время этой операции под кодовым названием «Внезапная ярость» батальоны рейнджеров провели рискованную, низковысотную десантно-штурмовую операцию (с высоты 500 футов) для захвата аэродрома в Пойнт-Салинас, а затем вели боевые действия в течение нескольких дней, чтобы уничтожить пункты сопротивления и спасти американских студентов-медиков.

В результате продемонстрированной батальонами рейнджеров эффективности, Министерство Армии объявило в 1984 г. об увеличении численности подразделений рейнджеров до наивысшего уровня за последние 40 лет путем формирования еще одного батальона рейнджеров и штаба полка рейнджеров. Эти новые подразделения, 3-й батальон рейнджеров и штабная рота рейнджеров 75-го пехотного полка увеличили мощь армии более чем на 2000 солдат, фактически ставших рейнджерами. 3 февраля 1986 г. 75-й пехотный полк был переименован в 75-й полк рейнджеров.

20 декабря 1989 года 75-й полк рейнджеров был снова призван для того, чтобы продемонстрировать свою эффективность в бою. Впервые со времен реорганизации в 1984 г., штаб и все три батальона рейнджеров принимали участие в операции «Правое дело» в Панаме. Во время этой операции, 75-й полк рейнджеров в первых рядах высадился в Панаме парашютным способом на аэропорт Торрийос/Токумен и аэродром Рио-Хато, чтобы обеспечить восстановление демократии в Панаме и защитить жизни американских граждан. В период с 20 декабря 1989 г. по 7 января 1990 г., в Панаме полком решались многочисленные сопутствующие задачи.

В начале 1991 г., подразделения 75-го полка рейнджеров были развернуты в Саудовской Аравии для участия в операции «Буря в пустыне».

В августе 1993 г. подразделения 75-го полка рейнджеров были развернуты в Сомали для поддержки операции «Возрождение надежды», и возвратились оттуда в ноябре 1993 г.

Боевая деятельность этих подразделений рейнджеров существенно содействовала полному успеху этих операций и поддержала традиции рейнджеров прошлого. Как и в прошлом, полк готов выполнять задачи по проведению специальных действий для поддержания политики и целей Соединенных Штатов.

### Рейнджеры – кавалеры Медали Почета

Фамилия и имя	Звание	Дата награждения	Подразделение
Льюис Миллетт	Капитан	07.02.1951	Рота Е, 2 пб, 27 пп
Дон Портер*	Сержант	07.09.1952	Рота G, 2 пб 14 пп
Ола Майз	Сержант	11.07.1953	Рота К, 3 пб, 15 пп
Дэвид Долби	Штаб-сержант	21.05.1966	Рота В, 1 пдб, 8 пдп
Роберт Фоули	Капитан	05.11.1966	Рота А, 2 пб, 27 пп
Фред Забитовски	Штаб-сержант	19.02.1968	5-я группа спецопераций
Поль Буча	Капитан	19.05.1968	Рота D, 3 пб, 187 пп
Ласло Рэйбел*	Штаб-сержант	13.11.1968	Взвод глубинной разведки 74 пп
Роберт Ховард	Сержант 1-го класса	30.12.1968	5-я группа спецопераций
Роберт Лоу*	Специалист 4-го класса	22.02.1969	Рота I, 75 пп рейнджеров
Роберт Керри	Лейтенант	14.03.1969	1-я группа СпН ВМС
Стивен Доан*	Лейтенант	25.03.1969	Рота В, 1 пб, 5 пп
Роберт Пруден*	Штаб-сержант	22.11.1969	Рота G, 75 пп рейнджеров
Гэри Литтрелл	Сержант 1-го класса	08.04.1970	21-я группа советников
Эндрю Лукас*	Подполковник	23.07.1970	Штаб 2 пб, 506 пп
Гэри Гордон*	Мастер-сержант	03.10.1993	ТГр «Рейнджер»
Рэндалл Шугарт*	Сержант 1-го класса	03.10.1993	ТГр «Рейнджер»

\* — награждены посмертно.

## История учебной бригады рейнджеров

Курсы рейнджеров были задуманы во время Корейской Войны и были известны как учебное командование рейнджеров. 10 октября 1951 года, учебное командование рейнджеров было реорганизовано в отдел рейнджеров, являвшимся отделением пехотной школы в Форт Беннинге, Джорджия. Его целью, остающейся неизменной и по сей день, было развитие боевого мастерства отобранных офицеров и рядовых путем эффективного выполнения задач командиров небольших подразделений в реальной тактической обстановке, в условиях психологического и физического стресса, который существует в реальном бою. Упор делается на развитии индивидуальных боевых навыков и способностей путем использования принципов руководства, а также дальнейшее обучение боевому мастерству при планировании и проведении самостоятельных пехотных, воздушно-десантных, аэромобильных и амфибийных операций в звене «отделение-взвод». Выпускники возвращаются в свои подразделения, чтобы передавать полученные знания.

С 1954 года до начала 1970-х годов, цель Армии, хоть и редко достигаемая, заключалась в необходимости иметь одного сержанта с квалификацией рейнджера в пехотном взводе и одного офицера в роте. С целью лучшего достижения этой цели, в 1954 году Армия потребовала от всех боевых офицеров получить квалификацию рейнджера или парашютиста.

Со времени начала курсы рейнджеров изменились незначительно. До недавнего времени, они представляли собой восьминедельную программу, разделенную на три этапа. В настоящее время курсы длятся 61 день и делятся на три этапа, указанных ниже:

**ЭТАП В ФОРТЕ БЕННИНГ** (4-й учебный батальон рейнджеров) — разработан, чтобы выработать боевые навыки, физическую и психологическую устойчивость, выдержку, и доверие к командиру небольшого подразделения, что позволяет успешно выполнять боевые задачи. Здесь курсанты также обучаются правильно поддерживать себя, своих подчиненных и свое снаряжение в должном состоянии в трудных полевых условиях.

**ГОРНЫЙ ЭТАП** (5-й учебный батальон рейнджеров) — курсанты достигают мастерства в основах, принципах и методах применения небольших подразделений в горной местности. Этап развивает способности курсантов руководить отделением и улучшает их навыки управления путем планирования, подготовки, и выполнения всех видов боевых действий, включая засады и рейды, а также обучает знанию особенностей горной местности и навыкам выживания.

**ФЛОРИДСКИЙ ЭТАП** (6-й учебный батальон рейнджеров) — во время этого этапа основное внимание уделяется дальнейшему развитию боевых командиров, способных к эффективным действиям в условиях сильного психологического и физического стресса. Тренировки дальше развивают способность курсантов планировать и руководить небольшими подразделениями в самостоятельных и совместных воздушно-десантных, аэромобильных, амфибийных, лодочных и наземных боевых действиях в условиях конфликта средней интенсивности против хорошо подготовленного и опытного противника.

2 декабря 1987 года, на поле Йорк, Форт Беннинг, Джорджия, отдел рейнджеров в соответствии с приказом №214-26 преобразован в учебную бригаду рейнджеров с датой начала службы 1 ноября 1987 года.

После 40 лет и 23 командиров, курсы рейнджеров по-прежнему служат для подготовки самых лучших солдат в мире — рейнджеров Армии Соединенных Штатов!

## ГЛАВА 1

## ПРИНЦИПЫ РУКОВОДСТВА

## 1-1. Общие положения.

Эффективное руководство — важнейший элемент боевой мощи. Именно эффективное руководство определяет цель и направление боевых действий, а также мотивацию и боевой дух подразделения в бою. Командир должен определить тот уровень, при котором маневренность, огневая мощь и защищенность подразделения будут максимальными, обеспечить эффективный баланс этих факторов и решить, как их применить против противника.

## 1-2. Принципы руководства.

## (1) БЫТЬ:

- (a) Технически и тактически грамотным, способным выполнить любое задание на том высоком уровне, который требуется при выполнении боевых задач.
- (b) Обладать профессиональными чертами характера — храбростью, ответственностью, откровенностью, компетентностью и честностью.

## (2) ЗНАТЬ:

- (a) Четыре основных принципа эффективного руководства и то, как они влияют друг на друга — это управление, командир, обстановка и связь.
- (b) Себя и свое внутреннее состояние, сильные и слабые стороны своего характера, свои знания и навыки. Постоянно развивай свои сильные стороны и работай над преодолением слабостей.
- (c) Своих солдат. Наблюдай за их состоянием, готовь их к трудностям и лишениям на поле боя, понимай их физические нужды и укрепляй их дисциплину.

## (3) ДЕЛАТЬ:

- (a) **Брать на себя ответственность за свои действия** — командир должен развивать инициативность, быть находчивым и использовать все возможности в бою, которые приведут к победе. Признавай критику и исправляй свои ошибки.
- (b) **Принимать правильные и своевременные решения** — быстро оценивай обстановку и принимай правильные решения. Собирай необходимую информацию, вовремя принимай решения, чтобы дать солдатам время на их выполнение, учитывай кратко- и долгосрочные последствия своего решения.
- (c) **Подавать пример** — будь примером для подражания для своих солдат. Предъявляй высокие, но достижимые требования, будь готов сделать то, что ты сам требуешь от своих подчиненных, разделяй вместе с ними опасности и лишения.
- (d) **Информировать своих подчиненных** — информирование подчиненных помогает им принимать решения и выполнять задачи в соответствии с твоим замыслом, укрепляет инициативу, усиливает командную работу и поднимает моральный дух.
- (e) **Развивать у подчиненных чувство ответственности** — обучай и развивай подчиненных, ставь их перед выбором. Делегирование демонстрирует подчиненным твое доверие к ним и делает их более ответственными.
- (f) **Обеспечить понимание, контроль и выполнение боевой задачи** — солдаты должны понимать, что ты от них ожидаешь, что ты хочешь выполнить, каковы требования к выполнению задачи и к какому сроку она должна быть выполнена.
- (g) **Создавать команду** — готовь и обучай личный состав (в том числе и смежным специальностям) до тех пор, пока у тебя не будет полной уверенности в



высоких тактических и технических способностях группы. Развивай командный дух, дающий возможность людям уверенно идти в бой.

- (h) **Применять свое подразделение в соответствии с его возможностями** — знай способности и пределы возможностей своего подразделения. Как руководитель, ты отвечаешь за определение обоих этих факторов и применение своего подразделения в соответствии с ними.

### 1-3. Обязанности и ответственность.

Для выполнения всех поставленных задач, каждый военнослужащий подразделения должен хорошо выполнять свою работу. Каждый солдат должен выполнять свои обязанности, нести ответственность за их выполнение и быть частью команды.

**а. Командир взвода (PL).** Несет ответственность за все, что подразделение делает или не делает. Это включает тактическое использование, подготовку, административное обеспечение, управление личным составом и снабжение. Командир взвода управляет этими процессами путем планирования, принятием своевременных решений, отдачей приказов, постановкой задач и контроля над деятельностью всего подразделения. Он должен знать своих подчиненных, и порядок применения вооружения своего подразделения. Командир взвода также отвечает за размещение и порядок применения всего штатного и/или приданного группового оружия и оружия поддержки. Командир взвода:

- (1) Распределяет время, используя метод обратного планирования. Оценивает время, необходимое для выполнения задачи, передвижения к цели, а также для планирования и подготовки к операции.
- (2) Берет на себя инициативу в выполнении задачи при отсутствии приказов. Информировывает вышестоящее руководство, используя периодические доклады об обстановке (SITREP).
- (3) Осуществляет планирование с помощью взводного сержанта (PSG), командиров отделений и других ключевых командиров (командиров групп, приданных подразделений и т.д.).
- (4) Контролирует обстановку путем взаимодействия с соседними патрулями и вышестоящим руководством; контролирует подготовку, отдает предварительные распоряжения (FRAGO) и выполняет поставленную задачу.
- (5) Запрашивает у вышестоящего руководства дополнительные средства поддержки для своего патруля, если это необходимо для выполнения задачи.
- (6) Помогает взводному сержанту и направляет его при планировании и координации боевого обеспечения патруля (CSS) и подготовке порядка эвакуации раненых (CASEVAC).
- (7) На этапе планирования от взводного сержанта и командиров отделений получает отчеты о текущем состоянии подразделения.
- (8) Пересматривает требования к патрулю в соответствии с тактическим планом действий.
- (9) Проверяет охранение, исправляет ошибочные действия, проводит проверки.
- (10) Во время выполнения задачи располагается в таком месте, откуда он может руководить действиями всего подразделения и влиять на выполнение наиболее важных задач; обычно это место приложения основных усилий подразделения.
- (11) Руководит подразделением через своих командиров отделений, учитывая намерения и замыслы вышестоящего командования на два уровня выше.
- (12) Проводит учебные занятия с личным составом.

**б. Взводный сержант (PSG).** Является старшим сержантом подразделения при патрулировании и вторым человеком во взводе в праве отдачи приказов. Помогает и дает рекомендации командиру патруля, руководит подразделением при отсутствии командира. При патрулировании отвечает за административное обеспечение, снабжение и обслуживание. Готовит пункт 4 боевого приказа патруля (OPORD).

**Обязанности взводного сержанта:**

- (1) Организовывает командный пункт патруля и руководит им в соответствии со стандартным порядком действий подразделения (SOP), требованиями командира патруля и факторами МЕТТ-ТС.
- (2) Получает запросы от командиров отделений на пополнение запасов пищи, воды и боеприпасов. С целью их пополнения работает с первым сержантом роты или ее начальником штаба. Определяет способы пополнения запасов и доставки почты.
- (3) Направляет медика патруля и группы носильщиков для эвакуации раненых в тыл.
- (4) Следит за состоянием личного состава патруля, обобщает и передает отчеты о потерях (формы DA 1155 и 1156), принимает и вводит в курс дела пополнение.
- (5) Следит за моральным состоянием, дисциплиной и здоровьем личного состава патруля.
- (6) Наблюдает за тактическими группами патруля:
  - Рекогносцировочными группами;
  - Группами охранения во время отхода;
  - Группами обеспечения во время рейдов или атак;
  - Патрулями охранения во время ночных атак.
- (7) Координирует и контролирует операции по снабжению патруля, проводимые ротой.
- (8) Распределяет запасы в соответствии с указаниями командира подразделения.
- (9) Распределяет боеприпасы, прочие запасы и грузы поровну и должным образом (важнейшая задача во время закрепления на занятом рубеже и реорганизации).
- (10) Обеспечивает полное и надлежащее выполнение плана эвакуации раненых.
- (11) Обеспечивает своевременную подготовку патруля к выполнению своих задач в соответствии с планом-графиком командира взвода.

Следующий контрольный список описывает обязанности и ответственность взводного сержанта во время определенных действий:

**А. Действия взводного сержанта во время передвижений и остановок:**

- (a) Предпринимает действия, необходимые для облегчения передвижения.
- (b) Командует тыльным охранением во время передвижения.
- (c) Выставляет охранение, контролирует и управляет им во время остановок.
- (d) Уточняет местоположение подразделения.
- (e) Выполняет дополнительные задачи по требованию командира патруля и помогает ему любым способом; уделяет особое внимание охранению и управлению патрулем.

**В. Действия взводного сержанта на опасных участках:**

- (a) Выделяет ближнее охранение (обычно проводится замыкающим отделением или группой).
- (b) Проверять наличие личного состава патруля.

**С. Действия взводного сержанта в районе проведения операции:**

- (a) Оказывает помощь командиру подразделения при занятии личным составом пункта сбора и наблюдения (ORP)<sup>3</sup>.
- (b) Выставляет охранение, контролирует и управляет им в ORP.
- (c) Руководит окончательной подготовкой вооружения и снаряжения в ORP в соответствии с указаниями командира патруля.
- (d) Помогает командиру патруля в управлении патрулем и его охранением.
- (e) Контролирует реорганизацию и перераспределение оружия и снаряжения. Проверять наличие личного состава, следит за его состоянием, включая убитых и раненых.

<sup>3</sup> Objective Rally Point (ORP), что дословно можно перевести как «Пункт сбора вблизи цели (объекта) операции». Далее в книге используется термин «Пункт сбора и наблюдения», ПСН. Список используемых сокращений приведен в конце учебника.

- (f) Выполняет дополнительные задачи, определенные командиром взвода и докладывает ему о состоянии дел.

**Д. Действия взводного сержанта в патрульной базе:**

- (a) Оказывает помощь командиру подразделения при занятии патрульной базы.
- (b) Помогает в создании и уточнении периметра базы.
- (c) Выделяет охранение патрульной базы.
- (d) Следит за соблюдением звукомаскировки, сводя к минимуму передвижение и шум.
- (e) Устанавливает меры маскировки и контролирует их соблюдение.
- (f) Назначает личному составу секторы ведения огня.
- (g) Обеспечивает поддержание снаряжения и вооружения, а также оставшихся в базе людей в высокой степени боевой готовности.
- (h) Контролирует запасы пищи, воды, боеприпасов и их распределение.
- (i) Устанавливает приоритеты в работе и обеспечивает их выполнение:
  - Порядок охранения. Обеспечивает установку группового оружия взвода в соответствующих секторах ведения огня;
  - График обслуживания;
  - Порядок поддержания санитарии и гигиены;
  - График приема пищи;
  - План обеспечения водой;
  - Порядок отдыха личного состава.
- (j) Выполняет дополнительные задачи, определенные командиром взвода и помогает ему любым способом.

**с. Командир отделения (SL).** Несет ответственность за все, что отделение делает или не делает. Это командир тактического подразделения, который руководит подчиненными, подавая личный пример.

**Обязанности командира отделения:**

- (1) Управляет маневром своего отделения, степенью и распределением его огня.
- (2) Управляет тыловыми и административными потребностями своего отделения. Запрашивает и распределяет боеприпасы, воду, пищевые рационы и специальное снаряжение.
- (3) Проверяет наличие вооружения и снаряжения.
- (4) Составляет отчеты о потерях и проверяет доклады о раненых, поступившие от военнослужащих отделения.
- (5) Руководит обслуживанием вооружения и снаряжения отделения.
- (6) Проверяет состояние вооружения солдат, их обмундирования и снаряжения.
- (7) Докладывает командиру взвода и взводному сержанту о состоянии отделения.
- (8) Готовит для взводного сержанта отчет АСЕ.

**А. Действия командира отделения во время выполнения задачи:**

- (a) Получает доклады о состоянии отделения от командиров групп и докладывает их командиру взвода и взводному сержанту.
- (b) При возникновении проблем дает свои рекомендации по их решению командиру взвода и взводному сержанту.
- (c) Обеспечивает выполнение задач путем их делегирования командирам групп, путем определения приоритетов в их выполнении в соответствии с приказами, полученными от командира взвода.
- (d) Проявляет инициативу при отсутствии приказов.
- (e) Четко следует плану командира взвода и дает свои рекомендации по его выполнению.

**В. Действия командира отделения во время передвижений и остановок:**

- (a) Перераспределяет среди личного состава тяжелое снаряжение и трудновыполнимые обязанности.
- (b) Сообщает командиру взвода о том, что требуется остановка для отдыха и пополнения запаса воды.

- (c) Поддерживает установленный порядок передвижения, контролируя маршрут, темп марша и азимут.
- (d) Не допускает разрывов в походном порядке.
- (e) Проверяет, чтобы подчиненные командиры распространяли среди личного состава важную информацию, назначали секторы ведения огня и проверяли военнослужащих.

**С. Действия командира отделения в районе проведения операции:**

- (a) Проверяет готовность к применению специального снаряжения.
- (b) Обеспечивает охранение и управление отделением во время атаки.
- (c) От командиров групп получает отчеты о состоянии военнослужащих, перераспределяет боеприпасы и докладывает о состоянии подразделения командиру взвода.

**Д. Действия командира отделения в патрульной базе:**

- (a) Проверяет занятие патрульной базы отделением в соответствии с планом.
- (b) Убеждается в том, что его сектор патрульной базы прикрыт перекрестным огнем; при необходимости осуществляет окончательные корректировки позиций личного состава.
- (c) В назначенном секторе выставляет наблюдательные пункты или посты прослушивания (зависит от факторов МЕТТ-ТС).
- (d) Устанавливает приоритеты в работе и докладывает о них командиру взвода и взводному сержанту.
- (e) Придерживается установленного распорядка.
- (f) Убеждается в том, что личный состав знает порядок действий по тревоге и эвакуации, местоположение ключевых командиров, НП и расположение запасной патрульной базы.

**d. Командир отделения оружия (если придано).** Несет ответственность за все, что отделение оружия делает или не делает. Его обязанности такие же, как и у командира отделения. Кроме того, он управляет действиями пулеметов и противотанковых средств при поддержке действий патруля. Он дает советы командиру взвода по применению своего отделения.

**Обязанности командира отделения оружия:**

- (1) Контролирует пулеметные расчеты, чтобы они следовали в работе установленным приоритетам.
- (2) Проверяет наличие у пулеметных расчетов правильных таблиц стрельбы, их огневые позиции и знание порядка открытия и ведения огня.
- (3) Наблюдает за обслуживанием пулеметов (правильность проведения, исправление дефектов, своевременность докладов без нарушения порядка охранения).
- (4) Помогает командиру взвода при планировании операций.
- (5) На остановках и на опасных участках размещает пулеметы в соответствии с порядком действий патруля, не придавая их отделениям.
- (6) Перераспределяет нагрузку на личный состав; пулеметчики обычно утомляются первыми.
- (7) Готовит для взводного сержанта отчет АСЕ.
- (8) Определяет цели для каждого пулеметного расчета.
- (9) Для достижения максимальной эффективности подает дополнительные команды управления огнем:
  - Осуществляет перенос огня.
  - Вносит поправки на ветер или превышение для увеличения точности стрельбы.
  - Чередует пулеметы, ведущие огонь.
  - Не допускает временных перерывов при ведении огня.
- (10) Знает позиции групп нападения, групп охранения и не допускает ведение огня по своим войскам.
- (11) Своевременно докладывает вышестоящему командованию.

**е. Командир группы (TL)<sup>4</sup>.** Управляет передвижением своей огневой группы и ее огнем, находясь впереди группы и используя установленные команды и сигналы управления. Проверяет наличие личного состава, вооружения и снаряжения группы. Обеспечивает выполнение своими солдатами всех необходимых требований, предъявляемых к подразделению. Следующий контрольный список описывает обязанности и ответственность командира группы во время планирования и выполнения боевой задачи. Командир группы руководит личным примером.

**А. Действия командира группы во время планирования и подготовки:**

- (a) Предварительное распоряжение.
  - Помогает управлять отделением.
  - Наблюдает за отделением во время отдачи предварительного распоряжения.
- (b) Подготовка боевого приказа.
  - Сообщает об изменениях в расчет времени.
  - Корректирует обязанности военнослужащих группы, указанные в предварительном распоряжении.
  - Готовит листы снабжения боеприпасами и другими запасами.
  - Проверяет и подает заявки на пополнение запасов.
  - Распределяет среди личного состава боеприпасы и специальное снаряжение.
  - Выполняет все задачи, поставленные командиром отделения в отдельном пункте приказа.
- (c) Боевой приказ.
  - Наблюдает за отделением во время отдачи боевого приказа.
  - Помогает командиру отделения во время тренировок.

**В. Действия командира группы во время передвижений и остановок:**

- (a) Предпринимает действия, необходимые для облегчения передвижения.
  - Выставляет тыльное охранение во время передвижения.
  - Проверяет, создает и поддерживает охранение на всех этапах.
  - Выполняет дополнительные задачи по требованию командира отделения и помогает ему любыми способами, особенно в управлении и охране.

**С. Действия командира группы в пункте сбора и наблюдения (ORP):**

- (a) Оказывает помощь при занятии личным составом пункта сбора и наблюдения (ORP).
- (b) Оказывает помощь при проверке и организации охранения.
- (c) Принимает участие в окончательной подготовке людей, оружия и снаряжения в ORP под руководством командира отделения.
- (d) Оказывает помощь при контроле за людьми, приходящими и покидающими ORP.
- (e) Проводит реорганизацию периметра после выхода из базы разведывательной партии.
- (f) Поддерживает связь с вышестоящим командованием.
- (g) При возвращении разведывательной партии, помогает при реорганизации личного состава патруля и перераспределении оружия и снаряжения; обеспечивает подотчетность всего личного состава и снаряжения.
- (h) Распространяет приоритетную разведывательную информацию (PIR) среди личного состава группы.
- (i) Выполняет дополнительные задачи по требованию командира отделения.

---

<sup>4</sup> Здесь и далее в тексте учебника под термином «группа» понимается штатное подразделение, входящее в состав отделения и состоящее из четырех человек. Для определения специализированных подразделений, формируемых для выполнения каких-либо особых задач, используются термины «элемент» или «подгруппа», за исключением особо оговоренных случаев. Более подробно организационно-штатная структура подразделений рейнджеров приведена в приложении А.

**D. Действия командира группы в патрульной базе:**

- (a) Проверяет периметр и убеждается в том, что группа имеет взаимно прикрытые секторы ведения огня; готовит карточку огня группы.
- (b) Определяет приоритеты в работе и проверяет их соблюдение.
- (c) Выполняет дополнительные задачи по требованию командира отделения и помогает ему любым способом.

**E. Действия командира группы при выходе к своим войскам:**

- (a) Помогает командиру отделения готовить людей и снаряжение.
- (b) Проверяет знание личным составом своей задачи и замысла операции.

**f. Медик.** Помогает взводному сержанту в управлении группами носильщиков и при оказании медицинской помощи; контролирует состояние здоровья личного состава и состояние гигиены во взводе.

**Обязанности медика:**

- (1) Оказывает помощь раненым и помогает в их эвакуации под управлением взводного сержанта.
- (2) Помогает командиру взвода и взводному сержанту в решении вопросов полевой гигиены, лично проверяет здоровье и физическое состояние военнослужащих взвода.
- (3) Через взводного сержанта запрашивает запасы VIII класса (медицинские).
- (4) Проводит техническую экспертизу и проверяет фельдшеров.
- (5) Проверяет данные о ранениях и передает их с каждым эвакуируемым раненым.
- (6) Выполняет другие задачи, поставленные командиром взвода и/или взводным сержантом.

**g. Радиотелефонист (RATELO).** Отвечает за установку и поддержание связи с вышестоящим командованием и внутри патруля. Также ведет записи во время передвижения и составляет подробный журнал патрулирования. Радиотелефонист патруля должен знать правила эксплуатации и сбережения радиостанции, включающие в себя:

- (1) Защиту средств связи от проникновения воды и установку частот.
- (2) Пользование стандартной программой связи (SOI).
- (3) Сборку антенн из подручных материалов и их установку.

**1-4. Принятие командования на себя.**

В случае непредвиденных обстоятельств каждый солдат взвода/отделения может взять на себя командование своим подразделением. Все военнослужащие должны быть готовы это сделать.

**a.** При принятии командования на себя, если позволяет обстановка, в соответствии с факторами МЕТТ-ТС, военнослужащий выполняет следующие действия (они не обязательно выполняются в указанном порядке):

- (1) Сообщает подчиненным командирам подразделения о принятии командования на себя и докладывает об этом вышестоящему командованию.
- (2) Проверяет охранение.
- (3) Проверяет групповое оружие.
- (4) Уточняет местоположение подразделения.
- (5) Согласовывает и проверяет снаряжение.
- (6) Проверяет состояние личного состава.
- (7) Отдает частный боевой приказ (FRAGO) (при необходимости).
- (8) Для поддержания единства подразделения, по возможности, проводит необходимую реорганизацию.
- (9) Устанавливает звуко- и светомаскировку.
- (10) Если командование принято в патрульной базе, продолжает боевую деятельность на базе, обращая особое внимание на охранение.
- (11) Проводит рекогносцировку (как минимум, по карте).
- (12) Составляет план действий.
- (13) Выполняет поставленную задачу.

## ГЛАВА 2

# УПРАВЛЕНИЕ

Данная глава знакомит с порядком и способами управления, используемыми в пехотных взводах и отделениях. Эти способы используются на всех этапах планирования и выполнения тактических операций на уровне взвода и отделения.

### УПРАВЛЕНИЕ И РУКОВОДСТВО!

В данной главе рассматриваются порядок управления войсками, боевые приказы и последовательность подготовки взвода к бою. Эти темы имеют прямое отношение к любым боевым операциям. Их использование требует наличия времени. При наличии достаточного количества времени, командиры могут планировать боевые действия, и готовится к ним более тщательно. При недостатке времени, они будут ориентироваться на заранее отработанные действия, боевые навыки и стандартный порядок действий (SOP).

### 2-1. Порядок управления войсками.

- (1) Управление войсками — это процесс, во время которого командир готовит свое подразделение к выполнению боевых задач.
- (2) Этот процесс начинается, когда вы подняты по тревоге для выполнения задачи, либо получили уточнения к старой задаче, или получили новую боевую задачу.
- (3) Порядок управления включает в себя несколько этапов, указанные ниже. Этапы с 3 по 8 могут не следовать жестко друг за другом. Многие из них могут быть выполнены одновременно.

#### 1. Получение боевой задачи

#### 2. Отдача предварительного распоряжения

#### 3. Подготовка предварительного плана

#### 4. Начало необходимых действий

#### 5. Рекогносцировка

#### 6. Составление плана действий

#### 7. Отдача подготовленного приказа

#### 8. Контроль выполнения



Рис 2-1. Порядок управления подразделением.

**ЭТАП 1. Получение боевой задачи.** Командир может получить боевую задачу в виде предварительного распоряжения (WARNORD), боевого приказа (OPORD), или частного боевого приказа (FRAGO).

- (1) На подготовку и отдачу своего боевого приказа командир должен тратить не более  $\frac{1}{3}$  имеющегося времени.
- (2) Оставшиеся  $\frac{2}{3}$  времени затрачиваются на планирование и подготовку личного состава к выполнению задачи.
- (3) При подготовке приказов и при проведении тренировок командиры должны учитывать другие факторы, такие как количество светлого времени суток и времени движения к месту проведения тренировок.

**ЭТАП 2. Отдача предварительного распоряжения.** Командир дает личному составу первоначальные инструкции в виде предварительного распоряжения. Предварительное распоряжение содержит достаточно информации для того, чтобы начать подготовку к выполнению поставленной задачи как можно быстрее.

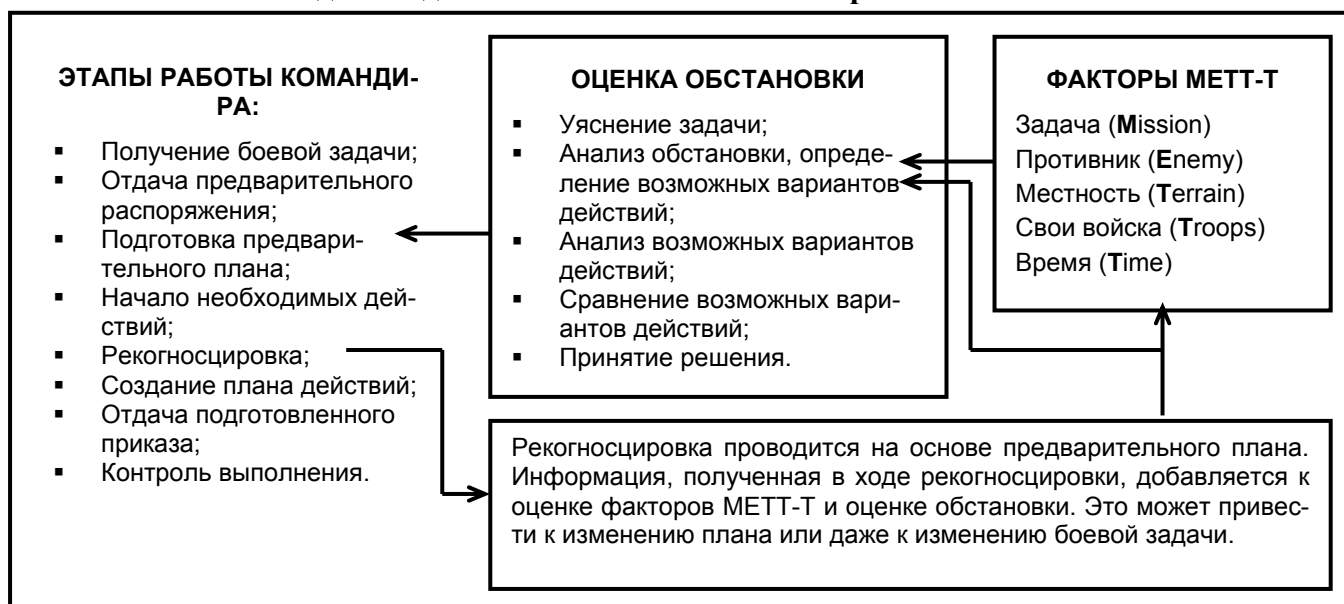
- (1) Предварительное распоряжение имеет форму OPORD, состоящую из пяти пунктов.
- (2) В предварительное распоряжение может быть включена следующая информация:
  - (a) Цели или характер операции (определение задачи).
  - (b) Время и место начала операции (инструкции по взаимодействию).
  - (c) Состав сил и средств, выделяемых для участия в операции (инструкции по взаимодействию).
  - (d) Продолжительность операции (график)

**ЭТАП 3. Подготовка предварительного плана.** Командир проводит оценку обстановки, которая используется в качестве основы для подготовки своего предварительного плана. Оценка обстановки проводится в пять этапов:

- (1) Детальное уяснение полученной боевой задачи:
  - (a) **Концепция и замысел вышестоящего командования на два уровня выше.** Замысел командования на два уровня выше излагается в подпункте 1b полученного боевого приказа, а замысел непосредственного начальника — в пунктах 2 и 3.
  - (b) **Задачи подразделения.** Это задачи, которые четко поставлены в приказе (непосредственные задачи) или задачи, которые выявляются во время изучения полученного боевого приказа (дополнительные задачи). Ниже приведены примеры непосредственных задач:
    1. Удержать высоту 545,0 для предотвращения охвата роты В.
    2. Выделить одно отделение взводу 81-мм минометов для переноски вооружения.
    3. Установить НП в пункте с координатами GL124325 в 15.00 30.11.89.

Примеры дополнительных задач:

1. Обеспечить охранение во время передвижения.
  2. Пополнить запасы.
  3. Организовать взаимодействие с соседними подразделениями.
- (c) **Ограничения подразделения.** Затем командир в полученном боевом приказе определяет все инструкции, которые ограничивают его свободу действий. Эти положения являются ограничениями. В каждой операции для подразделения существуют определенные ограничения. Далее приведены некоторые примеры ограничений общего характера:
    1. Использовать только графические условные знаки.
    2. Пройти исходный пункт (LD) в 10.00 30.10.94.
    3. Степень защиты от ОМП №4 — в готовности.
    4. Наличие средств ПВО — плотное; степень готовности — желтая.
  - (d) **Подзадачи.** После изучения всех вышеизложенных факторов, командир составляет список подзадач, необходимых для выполнения основной боевой



задачи. Срыв выполнения этих подзадач приводит к срыву выполнения основной боевой задачи подразделения. Такие подзадачи излагаются в подпункте «Маневр» полученного боевого приказа.

- (е) **Формулировка полученной боевой задачи.** Это последний этап уяснения задачи. Это четкое, конкретное изложение подзадач, необходимых для выполнения основной боевой задачи, и целей, которые должны быть достигнуты. Уясненная задача формулируется следующим образом: **КТО**, **ЧТО** (задание), **ГДЕ** (обычно прямоугольные координаты), **КОГДА** (время) и **ЗАЧЕМ** (цель, которую подразделение должно достигнуть). Ниже приведены несколько примеров формулирования задач:
1. (КТО) 1-й взвод атакует с целью захвата (ЧТО) высоты 482,0 (ГДЕ) с координатами NB 457371 (объект атаки «BLUE») (КОГДА) в 05.00 по местному времени 09 декабря 1992 (ЗАЧЕМ) для поддержки основных усилий роты по уничтожению бункера противника.
  2. (КТО) 1-й взвод роты С обороняет (ЧТО) опорный пункт (ГДЕ) с координатами с АВ163456 по АВ163486 и с АВ123486 по АВ123456 (КОГДА) с 15.30 по местному времени 28 октября 1997 (ЗАЧЕМ) для недопущения охвата противником роты В 1/66 легкого пехотного полка с южного направления.
- (2) Оценка обстановки и определение возможных вариантов действий (СОА). Возможный вариант действий должен быть:
- (а) Реализуемым, т.е. должен приводить к выполнению задачи и поддерживать замысел командира.
  - (б) Обоснованным, т.е. подразделение должно остаться эффективной боевой силой после выполнения задачи.
  - (с) Отличимым, т.е. различные варианты действий должны существенно отличаться между собой.
- (3) После определения возможных вариантов действий, командир подразделения вместе с вышестоящим штабом определяет организацию войск, включая все штатные и приданные силы и средства, и готовит перечень и схему возможных вариантов действий по выполнению поставленной задачи.
- (4) Фокусируя свое внимание на уясненной задаче, начиная с первого этапа, командир продолжает процесс оценки обстановки, используя оставшиеся факторы МЕТТ-ТС:
- (а) Что нам известно о **ПРОТИВНИКЕ**?
    1. **Состав.** Анализируется состав сил и средств, которыми может располагать противник. Определяется, какие системы вооружения он имеет, и какое дополнительное вооружение и подразделения оказывают ему поддержку.
    2. **Расположение.** Расположение противника определяет, как он располагается на местности, например, в обороне, в районах сосредоточения, или как он передвигается в маршевых порядках.
    3. **Силы.** Соотношение сил в процентах.
    4. **Недавняя активность.** Определяется недавняя и существенная активность противника, которая может указать на его намерения в будущем.
    5. **Возможность усиления.** Определяется местоположение резервов и расчетное время контратаки или усиления противника.
    6. **Возможные варианты действий.** Определяются возможные варианты действий противника. Такой анализ гарантирует, что свои войска не будут застигнуты врасплох во время операции.

- (b) Как **МЕСТНОСТЬ** и погодные условия повлияют на операцию? Необходимо изучить местность, используя факторы ОСОКА.
1. **Препятствия.** Определяются существующие и возможные препятствия и труднопроходимые участки местности, которые будут оказывать влияние на подвижность войск.
  2. **Защитные и маскировочные свойства.** Анализ маскировочных и защитных свойств часто является неотъемлемой частью анализа секторов наблюдения и ведения огня. Огневые позиции должны обеспечивать как эффективное ведение огня из оружия, так и его живучесть. Пехотные подразделения могут улучшать маскировочные и защитные свойства путем окапывания и маскировки своих позиций. При передвижении местность используется таким образом, чтобы обеспечить их скрытность.
  3. **Секторы наблюдения и ведения огня.** Определяются позиции, которые обеспечивают наилучшие условия наблюдения и ведения огня вдоль маршрутов выдвижения, возле цели (объекта), или на важных участках местности. Анализ секторов ведения огня большей частью связан со способностью простреливать местность огнем прямой наводкой.
  4. **Маршруты выдвижения.** Маршруты выдвижения определяются и назначаются для подразделений на один уровень ниже. Также должны быть учтены воздушные и подземные маршруты.
    - a. В условиях наступления:
      - Как эти маршруты обеспечат передвижение своих войск?
      - Какие преимущества и недостатки у каждого из них? (Рассмотреть с точки зрения действий противника, скорости передвижения, маскировочных свойств).
      - Каковы наиболее вероятные направления вражеских контратак?
    - b. В условиях обороны:
      - Как противник может использовать эти маршруты?
      - Какие маршруты наиболее и наименее опасны? (Разделить их по приоритетам).
      - Какие маршруты могут обеспечить проведение контратак?
  5. **Ключевые участки местности.** Ключевые участки местности — это участки, которые препятствуют, задерживают или влияют на боевые действия каждой из противоборствующих сторон. Используя карту или другую информацию о местности, командир оценивает ключевые участки местности, которые господствуют над маршрутами выдвижения или целью (объектом). Далее определяются участки местности, которые при их занятии будут решающим образом влиять на выполнение поставленной задачи.
- (c) Какие **СИЛЫ** есть в наличии?
- (d) Как много **ВРЕМЕНИ** мы имеем?
- (e) Как **ГРАЖДАНСКИЕ ЛИЦА** повлияют на проведение операции?
- (5) **Анализ возможных вариантов действий (штабная игра).** Такой анализ проводится путем проигрывания различных вариантов действий своих войск против наиболее вероятных вариантов действий противника.

- (6) **Сравнение и выбор оптимального варианта действий.** Командир сравнивает все варианты действий и выбирает один, который наиболее вероятно приведет к выполнению поставленной задачи. При этом он рассматривает преимущества и недостатки каждого варианта. Также рассматривается возможное влияние на них различных событий.
- (7) **Принятие решения.** Командир выбирает вариант действий, который, по его мнению, дает наилучшие шансы на выполнение поставленной задачи.

**ЭТАП 4. Начало необходимых действий.** Подразделению может понадобиться начать какие-либо действия еще в тот момент, пока командир продолжает планирование или проводит рекогносцировку. Этот этап может проходить в любое время в процессе планирования и управления войсками.

**ЭТАП 5. Рекогносцировка.** Если позволяет время, командир осуществляет рекогносцировку на местности лично. Если время не позволяет, командир осуществляет рекогносцировку по карте. Иногда при проведении рекогносцировки командир должен полагаться на другие источники информации (например, на разведчиков).

**ЭТАП 6. Составление плана действий.** Командир составляет свой план на основе данных рекогносцировки и всех изменений обстановки.

**ЭТАП 7. Отдача подготовленного приказа.** Командиры взводов и отделений обычно отдают устный боевой приказ, это помогает подчиненным понять замысел операции. По возможности, командиры отдают приказ одним или двумя следующими способами:

- (1) Указывая на цель (объект) или необходимый участок местности.
- (2) По макету местности или схеме. Командиры могут потребовать от подчиненных повторить все пункты приказа или продемонстрировать на макете или схеме свое понимание замысла операции. Чтобы убедиться в полном понимании военнослужащими замысла предстоящей операции, командиры также могут задать им контрольные вопросы.

**ЭТАП 8. Контроль выполнения.** Командир контролирует подготовку подразделения к выполнению задачи путем проведения различных тренировок и проверок.

- (1) Тренировки используются для —
  - (a) Отработки необходимых навыков (улучшение подготовки);
  - (b) Устранения слабых или проблемных мест в плане операции;
  - (c) Отработки взаимодействия в подчиненных подразделениях;
  - (d) Углубления понимания военнослужащими замысла операции (выработка уверенности в себе).
- (2) Суть тренировок заключается в практической отработке командирами отделений планируемых действий в порядке, определенном командиром взвода.
- (3) Командир должен проводить тренировки на местности, которая похожа на местность в районе предстоящих действий, и в похожих условиях освещенности.
- (4) Взвод может начать отработку боевых навыков и других действий согласно стандартного порядка действий еще до получения боевого приказа. Как только получен приказ, взвод начинает подготовку к выполнению поставленных определенных задач. Некоторые важные задачи, отрабатываемые на занятиях, в себя включают —
  - (a) Действия в районе цели (объекта) атаки;
  - (b) Штурм траншей, бункеров и зданий;
  - (c) Действия на исходном пункте;
  - (d) Преодоление препятствий (минные поля и проволочные заграждения);
  - (e) Использование специального оружия и боеприпасов;
  - (f) Действия при внезапной встрече с противником.

- (5) Виды тренировок.
- (a) Совещание:
1. Все командиры обсуждают действия, необходимые для проведения операции;
  2. Руководство совещанием осуществляет командир взвода;
  3. Действия обсуждаются последовательно;
  4. Наилучший эффект достигается, если такая тренировка проводится дважды:
    - Сразу после получения FRAGO (подтверждающее совещание);
    - После составления планов подчиненными командирами.
- (b) Сокращенная силовая тренировка.
1. Проводится, если время ограничено;
  2. Проводится при необходимости соблюдения скрытности;
  3. Участвуют только ключевые командиры;
  4. Используются макеты местности, ящики с песком и уменьшенные модели.
- (c) Полная силовая тренировка.
1. Наиболее эффективный вид тренировок;
  2. Первая тренировка проводится днем на открытой местности;
  3. Вторая проводится в условиях, приближенных к условиям проведения операции;
  4. Участвуют все военнослужащие;
  5. Могут проводиться в виде двухсторонних учений.
- (6) Методы тренировок.
- (a) Двухсторонние учения.
- (b) Тренировки на картах:
1. Ограниченный объем;
  2. Ограниченное число участников.
- (c) Радиотренировка:
1. Нет возможности собрать вместе командиров;
  2. Проверка связи.
- (d) Тренировка на ящике с песком или макете местности:
1. Проводится с участием ключевых командиров;
  2. Используются все условные тактические знаки.
- (e) Тренировки на подручных предметах:
1. Аналогичны тренировкам на ящике с песком или макете местности;
  2. Наглядность для подчиненных.
- (7) Проверки. Командиры отделений должны провести первоначальную проверку сразу после получения предварительного приказа. Взводный сержант проводит выборочную проверку личного состава подразделения к выполнению поставленной задачи. Затем командир взвода и взводный сержант проводят окончательную проверку. Они должны проверить:
- (a) Оружие и боеприпасы;
  - (b) Форму одежды и снаряжение;
  - (c) Снаряжение, необходимое для выполнения поставленной задачи;
  - (d) Знание солдатами общей задачи подразделения и своих обязанностей;
  - (e) Средства связи;
  - (f) Запасы воды и пищи;
  - (g) Элементы маскировки;
  - (h) Устранение недостатков, выявленных ранее.

## 2-2. Боевая разведывательная информация.

Сбор информации является одним из наиболее важных аспектов при проведении патрулирования. Далее рассматриваются детали того, какую информацию собирать и каким образом ее докладывать.

**а. Доклад.** Любая информация должна быть быстро, в полном объеме и точно доложена. Для записи и доклада информации используйте форму доклада SALUTE:

**Количество** — Семь солдат противника.  
**Деятельность** — Идут на юго-запад.  
**Местонахождение** — GL123456  
**Часть / Униформа** — Униформа с красной звездой на левом плече.  
**Время** — 02.00 21.01.99  
**Вооружение** — Несут один пулемет и реактивный гранатомет

**б. Схемы.** Там, где это возможно, докладываемая информация должна включать в себя схемы. На схему наносится только важная в военном отношении информация, такая как цели, ключевые участки местности, инженерные заграждения, секторы наблюдения и ведения огня, расположение и размещение войск. Тактические условные знаки должны быть в соответствии с полевым уставом FM 101-5-1. Заметки должны пояснять схему, но не загромождать ее. Обозначения людей, техники и вооружения на схеме использоваться не должны, так как это является частью доклада SALUTE.

**в. Захваченные документы.** Документы собираются командиром и прикладываются им к своему докладу. На документах должны стоять отметки о времени и месте их захвата.

**д. Пленные.** Если во время патрулирования захвачены пленные, к ним должны быть применены положения Женевской конвенции и правило «5-S»:

- (1) Наблюдение;
- (2) Тишина;
- (3) Разделение;
- (4) Охрана;
- (5) Быстрый отход.

**е. Анализ действий.** Сразу же после выполнения задачи, в подразделении должен быть проведен анализ проведенных действий, используя стандартную форму доклада NATO.

## 2-3. Предварительное распоряжение (WARNORD).

Предварительное распоряжение дает подчиненным предварительную информацию о предстоящих операциях. Оно также предоставляет им время для подготовки. Распоряжение должно быть кратким, но полным. Предварительное распоряжение не уполномочивает выполнение до специального распоряжения. Образец предварительного распоряжения приведен ниже:

### Предварительное распоряжение \_\_\_\_\_ (Номер)

**Ссылки:** Ссылка на приказы вышестоящих штабов, ссылка на лист топографической карты района операции.

**Местное время операции:** (Пункт может отсутствовать).

**Организация войск:** (Пункт может отсутствовать). (См. §1с.)

#### 1. ОБСТАНОВКА

- а. Противник.** Указываются любые значительные изменения в дислокации и действиях противника. Информация, не включенная в настоящее рас-

поражение, может быть включена в последующие предварительные распоряжения.

- b. Свои войска.** (Пункт может отсутствовать). Данные приводятся, если они существенны для данного распоряжения.
  - (1) Задача вышестоящего командира.
  - (2) Замысел вышестоящего командира.
- c. Приданные и выделенные подразделения.** Указывается действующая организация войск; приводятся изменения в организации только основных подразделений.

**2. ЗАДАЧА.** Краткое описание задачи и действий войск (кто, что, когда, где и почему). Если все данные относительно задачи неизвестны, указывается предварительная информация.

### 3. ВЫПОЛНЕНИЕ ЗАДАЧИ

**Замысел:**

- a. Концепция операции.** Указывается вся имеющаяся информация. Концепция должна описывать развертывание и использование боевых подразделений.
- b. Задачи боевых подразделений.** Приводится информация о задачах подчиненных подразделений при выполнении задачи, передвижении, разведке или охране на позиции. Определяются специальные подгруппы в составе отделения и взвода.
- c. Задачи подразделений боевого обеспечения.** См. §3b.
- d. Указания по взаимодействию.** Указывается вся информация доступная на момент отдачи распоряжения. Включает следующее:
  - (1) Униформа и снаряжение, общие для всех (например, изменения в SOP, наличие рюкзаков, снятые или надетые шлемы);
  - (2) Временной график;
  - (3) Необходимый минимальный уровень разведывательной информации для командира (CCIR);
  - (4) Порядок действий в условиях риска;
  - (5) Мероприятия по введению противника в заблуждение;
  - (6) Особые приоритеты, в порядке выполнения;
  - (7) Порядок отдачи приказов и проведения тренировок;
  - (8) Порядок встречи групп (сопровождающие, место и время);
  - (9) Время начала движения и уровень оповещения.

**4. БОЕВОЕ ОБЕСПЕЧЕНИЕ (Пункт может отсутствовать).** Включает всю известную информацию по обеспечению операции.

- a. Специальное снаряжение.** Определяются требования и порядок передачи материальных средств для их использования боевыми подразделениями.
- b. Транспортное обеспечение.** Определяются требования и порядок сосредоточения готовых транспортных средств.

### 5. УПРАВЛЕНИЕ И СВЯЗЬ (Пункт может отсутствовать).

- a. Управление.** Указывается порядок управления и подчиненности, если он отличается от стандартного порядка действий (SOP) данного подразделения.
- b. Связь.** Определяются действующая программа связи (SOI) и подготовленные средства связи для обеспечения операции.

## 2-4. Боевой приказ.

Боевой приказ (OPORD) является директивой, отдаваемой командиром своим подчиненным для осуществления координированного выполнения специальной задачи. Форма приказа, состоящая из пяти пунктов (показана ниже) используется для организации инструктажа перед выполнением задачи, организации ее выполнения и оказания помощи подчиненным командирам в понимании требований приказа и следовании им. Для объяснения пунктов приказа вместе с картой используйте макет местности или эскиз. Если это возможно, например, в обороне, отдайте приказ, указывая цель на местности. Командир взвода/отделения отдает приказ устно без приложений, следуя установленной форме из пяти пунктов. Образец боевого приказа приведен ниже:

**Боевой приказ** \_\_\_\_\_ (Кодовое наименование)  
(Номер)

Планы и приказы обычно содержат кодовое имя и нумеруются последовательно в пределах календарного года.

**Ссылки:** Заголовок плана или приказа включает список карт, схем, исходных данных или других документов, необходимых подразделению для понимания замысла предстоящих действий. Командиру не нужно ссылаться на стандартный порядок действий, но он может сделать на него ссылку в основной части плана или приказа. Командир делает ссылку на топографическую карту, используя ее номенклатурный номер (а также страну или географический район, если требуется), номер и название листа, год издания, и масштаб, если это необходимо. Исходные данные определяют математическую модель земной поверхности, используемую для определения координат на любой карте. Для определения координат на картах в различных странах используются различные исходные данные, они обычно приводятся в легенде на полях каждой карты.

**Местное время операции:** Местное время, используемое в приказе (включая дополнения и приложения), является часовым поясом, в пределах которого проводится операция. При ведении операций в некоторых часовых поясах используется время по Гринвичу (время ZULU).

**Организация войск:** Приводится организация сил, выделенных для выполнения задачи. Данные по организации сил и средств могут приводиться в приказе в одном из двух мест: перед пунктом 1, или в приложении, если количество сил и средств является большим, а их организация — сложной.

1. Погодные условия, условия освещения – общий прогноз:

Максимальная t°C:	Восход луны:	Восход солнца:
Минимальная t°C:	Заход луны:	Заход солнца:
Скорость ветра:	Фаза луны:	BMNT:
Направление ветра:	% освещенности:	EENT:

2. Местность: факторы O.C.O.K.A.

**ПРИМЕЧАНИЕ:** В пунктах (1) и (2) также приводится описание влияния указанных факторов на противника и свои войска.

### 1. ОБСТАНОВКА

**а. Противник.** Основой данного пункта является информация из боевого приказа вышестоящего штаба (пункт 1а), однако командир уточняет ее детали для своих подчиненных.

- (1) Состав, расположение и силы противника;
- (2) Недавняя деятельность;
- (3) Известные и вероятные позиции и возможности;

- (4) Описание наиболее вероятных действий противника и наиболее опасных из них.
- b. Свои войска.** Информация об этом приводится в пунктах 1b, 2 и 3 боевого приказа вышестоящего штаба.
- (1) Приводится задача, замысел и концепция операции командования на один и два уровня выше.
- (2) Расположение своих войск слева, справа, спереди и сзади подразделения. Указываются задачи и назначение этих войск, а также то, как они будут влиять на ваше подразделение, особенно на боевые патрули.
- c. Приданные и выделенные подразделения.** Не повторяйте информацию, уже приведенную выше в пункте «Организация войск», попробуйте поместить в него все необходимые сведения. Однако, если его недостаточно, укажите здесь подразделения, которые приданы вам или выделены из состава вашего подразделения по приказу вышестоящего руководства. Укажите, когда приданные или выделенные подразделения должны использоваться, если это отличается от того, что указано в боевом приказе старшего начальника (например, по приказу, в резерве и пр.). Используйте термин «остаётся приданным», если подразделение будет или было придано вам в течение некоторого времени.

**2. ЗАДАЧА.** Указывается задача, полученная в результате процесса планирования. Данный пункт на подпункты не разбивается и приводится по форме «5-W»: кто, что (задание), где, когда, и зачем (цель).

### 3. ВЫПОЛНЕНИЕ ЗАДАЧИ

- a. Концепция операции.** Концепция операции может приводиться в одном пункте, может делиться на два или более подпунктов или, если она необычно большая, может готовиться как отдельное приложение. Концепция должна основываться на возможных вариантах выполнения задачи (COA), полученных в процессе принятия решения и определять основные усилия подразделения. Описание концепции должно быть кратким, понятным и описывать, в общих терминах, как подразделение будет выполнять задачу от начала до конца. Концепция описывает —
- Схему маневра и использование основных боевых подразделений;
  - План и порядок огневой поддержки или «схему огня», поддерживающих маневр;
  - Использование других основных сил и средств в рамках операции. Это включает в себя, к примеру, разведку и охранение, разведывательные средства, инженерные средства и средства ПВО;
  - Любые другие планируемые задачи.
- (1) **Маневр.** В данном подпункте подробно описывается механизм выполнения поставленной задачи. Он адресуется всем подчиненным и приданным подразделениям, каждому из них отдельно предписывается боевая задача в виде **задания** и **цели**. Определяется направление основных усилий подразделения, с которыми должны быть увязаны любые другие дополнительные задачи. Большую часть этого подпункта будет занимать описание действий в районе цели (объекта) операции, определяя, таким образом, порядок действий в районе цели (объекта), порядок сбора/рассредоточения, запасной план действий в случае провала основного плана или незапланированного передвижения противника, и порядок отхода.



- (2) **Огонь.** Приводится схема огня, предназначенная для поддержки реализации замысла операции. В этом подпункте необходимо определить, какое подразделение решает главную задачу и имеет приоритет в огневой поддержке, включая ее назначение, цели, местоположение огневых средств, и ограничения на ведение огня. Здесь приводится ссылка на рабочий лист списка целей и схему их расположения, если они используются. Специфические цели рассматриваются отдельно и указываются на модели местности (смотрите главу 3, «Огневая поддержка», настоящего учебника).
- b. Задачи боевых подразделений.** Четко указываются задачи каждого боевого подразделения, о чем докладывается вышестоящему командованию, отдавшему боевой приказ. Составьте список подразделений в такой же последовательности, как в пункте «Организация войск», включая резервы. Для каждого подразделения используйте отдельный подпункт. Определите только те задачи, которые необходимо знать, понимать и выполнять лично составу. Тактические задачи, которые касаются двух или более подразделений, указывайте в подпункте 3d. Командиры взводов ставят задачи своим отделениям. Им может быть предписано выделить из своего состава специальные подгруппы: подгруппу разведки и охранения, подгруппу нападения, подгруппу обеспечения, подгруппу оказания помощи и выноса раненных, досмотровую подгруппу, подгруппу охраны военнопленных, подгруппу зачистки и подгруппу минирования. Также могут быть приведены подробные инструкции взводному сержанту, радиотелефонистам, дозорным, отвечающим за ориентирование и за подсчет шагов во время марша.
- c. Задачи подразделений боевого обеспечения.** Используйте этот подпункт, только если это необходимо. Составьте список подразделений боевого обеспечения в подпункте таким же образом, как они приводятся в пункте «Организация войск». Используйте этот подпункт только для указания тех особых задач, которые подразделения боевого обеспечения должны выполнить и которые в приказе больше нигде не конкретизируются. Включите сюда организацию войск для боя, если она полностью не отражена в пункте «Организация войск».
- d. Указания по взаимодействию.** *Указываются только те положения, которые касаются двух и более подразделений, и которые обычно не указываются в стандартном порядке действий подразделения.* Этот подпункт всегда приводится в пункте 3 последним. Полностью указания по взаимодействию приводятся в приложениях. Подпункты d(1)-d(5), указанные ниже, являются обязательными.
- (1) Боевое расписание (тренировки, инструктаж, проверки и передвижение).
  - (2) Необходимый минимальный уровень разведывательной информации для командира (CCIR):
    - (a) Приоритетная разведывательная информация (PIR) — это информация, необходимая командиру для планирования и принятия решений.
    - (b) Важнейшая информация о своих войсках (EEFI) — это важнейшие аспекты операций своих войск, получение противником сведений о которых приведет к провалу, неудаче или ограниченному успеху операции.
    - (c) Приоритетная информация о своих войсках (FFIR) — это необходимая командиру информация о своих войсках, выделенных для проведения операции. Может включать в себя состояние личного состава, количество боеприпасов, возможности по управлению и связи.

- (3) Меры по снижению риска. Это особые мероприятия, специфические для данной конкретной операции, и не указанные в стандартном порядке действий подразделения. Могут в себя включать порядок использования средств защиты от ОМП, порядок применения взрывчатых веществ, сигналы опознавания транспортных средств и меры по недопущению обстрела своих войск.
- (4) Правила ведения боевых действий (ROE).
- (5) Условия окружающей среды.
- (6) Защита войск.
- (7) Порядок передвижения. Для его определения используйте макет местности и/или схему. Определите и укажите необходимые азимуты, направления и координаты.
  - (a) Приказ на передвижение, походный порядок и способы передвижения;
  - (b) Действия на остановках (длинных и коротких);
  - (c) Маршруты передвижения;
  - (d) Выход и возвращение к своим войскам;
  - (e) Пункты сбора и действия в них (план должен включать в себя все пункты сбора (IRP, ORP, RRP и др.) с их координатами и описанием характера местности);
  - (f) Действия на опасных участках (общий план действий на неизвестных линейных, небольших и больших открытых участках; особый план действий на всех известных опасных участках, которые встретятся на пути подразделения).

**4. ТЫЛОВОЕ ОБЕСПЕЧЕНИЕ.** Для полного понимания порядка тылового обеспечения, при необходимости, определите и уточните его по позициям, приведенным ниже. Подпункты могут в себя включать:

- a. Общие положения:** Ссылка на стандартный порядок действий, который определяет все действия подразделения. Приводятся действующие и возможные места сосредоточения транспортных средств снабжения роты, места сбора раненых и поврежденного имущества.
- b. Материальные средства и обеспечение.**
  - (1) Снабжение:
    - (a) Класс I — Порядок снабжения продовольствием;
    - (b) Класс V — Боеприпасы;
    - (c) Класс VII — Основные предметы вооружения;
    - (d) Класс VIII — Медицинские средства;
    - (e) Класс IX — Запасные части;
    - (f) Способы распределения.
  - (2) Транспортное обеспечение.
  - (3) Бытовое обеспечение (прачечные и бани).
  - (4) Техническое обслуживание (оружие и снаряжение).
  - (5) Медицинская эвакуация и госпитализация. Указывается способ эвакуации убитых и раненых как своего личного состава и противника. Определяется порядок эвакуации и местоположение пункта сбора раненых (ССР).
  - (6) Обращение с пленными. Способ содержания пленных и определение места их сбора.

## 5. УПРАВЛЕНИЕ И СВЯЗЬ

В данном пункте указываются способы и средства управления и связи, а также расположение ключевых командиров во время операции.

### a. Управление.

- (1) Местонахождение вышестоящего командира и его КП.

- (2) Местонахождение ключевых командиров и их КП на каждом этапе операции.
- (3) Последовательность и порядок управления.
- (4) Уточнения к стандартному порядку действий патруля.

**б. Сигналы.**

- (1) Действующая программа связи (SOI).
- (2) Способы связи по приоритетам.
- (3) Пиротехнические и другие сигналы (включая сигналы жестами).
- (4) Кодовые слова.
- (5) Пароль и отзыв (при расположении среди своих войск).
- (6) Комбинация цифр (при расположении вне своих войск).
- (7) Сменный пароль.
- (8) Сигналы опознавания (ближний/дальний и днем/ночью).

**с. Особые инструкции радиотелефонистам.**

**6. ПРИЛОЖЕНИЯ.**

**7. ВРЕМЯ ГОТОВНОСТИ К ВЫПОЛНЕНИЮ ЗАДАЧИ.**

**8. ДОПОЛНИТЕЛЬНЫЕ ВОПРОСЫ.**

**2-5. Частный боевой приказ.**

Частный боевой приказ (FRAGO) является сокращенной формой боевого приказа, который обычно готовится ежедневно с целью обновления информации, приведенной в основном боевом приказе. Он отдается после OPORD для внесения в него изменений или для выполнения какого-либо его раздела или пункта. Пример частного боевого приказа приведен ниже:

**Частный боевой приказ \_\_\_\_\_**  
(номер)

**Местное время операции.**

**Организация войск.**

**Погодные условия и условия освещенности:**

Максимальная t°C:	Восход луны:	Восход солнца:
Минимальная t°C:	Заход луны:	Заход солнца:
Скорость ветра:	Фаза луны:	BMNT:
Направление ветра:	% освещенности:	EENT:
Прогноз погоды:		

**Местность** (изменения, которые будут влиять на проведение операции в новом районе)

- Препятствия:
- Маршруты выдвижения:
- Важные участки местности:
- Секторы наблюдения и ведения огня:
- Защитные и маскировочные свойства:

**1. ОБСТАНОВКА** (краткие изменения в основном приказе, определенные для действий сегодня)

**а. Противник:**

- (1) Состав, расположение и силы.
- (2) Возможности.

- (3) Недавняя деятельность.
- (4) Наиболее вероятные варианты действий

**в. Свои войска:**

- (1) Задача вышестоящего командования
- (2) Уточнение задач патрулей.
- (3) Уточнения цели (объекта) операции/маршрутов патрулей (если известны)

**2. ЗАДАЧА** (кто, что (*задание*), когда, где, зачем (*цель*) — из подпункта «маневр» приказа вышестоящего командования)

**3. ВЫПОЛНЕНИЕ ЗАДАЧИ**

**а. Концепция операции** (В общих словах описывается, как взвод будет выполнять задачу. Определите подзадачи, обозначьте основные усилия и то, как вспомогательные действия будут их обеспечивать).

- (1) **Маневр** (поставленная задача/цель отделений/подгрупп и детальное описание действий в районе цели (объекта), начиная с выхода из ОРР и заканчивая отходом). При инструктаже (постановке задач) используйте схемы или макеты местности.
- (2) **Огонь** (приводится только для текущей задачи; те положения боевого приказа, которые не меняются, не обсуждаются):
  - (а) Назначение;
  - (б) Приоритеты при ведении огня (обычно планируются на взводном уровне);
  - (с) Расположение огневых средств;
  - (д) Ограничения при ведении огня;
  - (е) Планирование огня во время передвижения;
  - (ф) Планирование огня в районе цели (объекта) операции.

**б. Задачи боевых подразделений** (перечень особых задач для каждого отделения).

**с. Указания по взаимодействию:**

- (1) Расчет времени.
  - (а) Время начала атаки (время «Н»);
  - (б) Время занятия пункта сбора и наблюдения;
  - (с) Время начала выдвижения из патрульной базы (РВ);
  - (д) Время окончательной проверки.
  - (е) Время тренировки взвода.
  - (ф) Время тренировки отделения.
  - (г) Время отдачи частного боевого приказа.
- (2) Порядок передвижения (при постановке задач используйте схему).
  - (а) Маршруты передвижения (основной и запасной);
  - (б) Порядок следования на марше (ООМ);
  - (с) Боевые порядки при передвижении;
  - (д) Способы передвижений.
- (3) Приоритетная разведывательная информация (особая для текущей задачи)
- (4) План проведения тренировок.
- (5) Порядок действий в патрульной базе (если они отличаются от стандартного порядка действий).
  - (а) Действия групп;
  - (б) Порядок занятия базы;
  - (с) План проведения операции (порядок охранения, боеготовность, действия с частичной легализацией / нелегальные методы);
  - (д) Приоритеты в работе.

- (6) Порядок десантно-штурмовых действий (если используются; берется из частного боевого приказа вышестоящего командования).
  - (a) Количество, типы, боевая загрузка летательных аппаратов (ACL);
  - (b) Координаты пункта погрузки (PZ), района рассредоточения (DOL), время погрузки;
  - (c) Время загрузки/время вылета/время полета;
  - (d) Номера и состав транспортных средств;
  - (e) Пункты регулирования воздушного движения;
  - (f) Координаты пункта высадки (LZ), района рассредоточения (DOL), время высадки;
  - (g) Действия после покидания вертолета;
  - (h) Действия при контакте с противником в пункте высадки (LZ).
- (7) План соединения со своими войсками (если используется).
  - (a) Время выхода к своим войскам;
  - (b) Место выхода к своим войскам;
  - (c) Подгруппы, остающиеся на месте;
  - (d) Выдвигающиеся подгруппы.
  - (e) Пункты сбора;
  - (f) Действия в пункте соединения со своими войсками;
  - (g) Ближние/дальние сигналы опознавания (днем и ночью).

**4. ТЫЛОВОЕ ОБЕСПЕЧЕНИЕ** (описываются только те изменения от основного плана, которые используются для выполнения текущей задачи)

**a. Материальные средства и обеспечение:**

- (1) Любые изменения в классах средств снабжения;
- (2) План пополнения запасов;
- (3) План пополнения запасов воды;
- (4) План снабжения по воздуху (если используется);
- (5) План обеспечения транспортных средств;
- (6) Порядок обслуживания, особый для текущей задачи.

**b. Особый план медицинской эвакуации в соответствии с задачей.**

- (1) Пункт сбора раненных и его обозначение;
- (2) Порядок оказания помощи и переноски пострадавших (если не оговорено в стандартном порядке действий).

**5. УПРАВЛЕНИЕ И СВЯЗЬ**

**a. Управление**

- (1) Местонахождение КП роты.
- (2) Местонахождение командира взвода.
- (3) Местонахождение ключевых командиров.
- (4) Порядок управления.

**b. Связь**

- (1) Местоположение радиостанций:
  - (a) Во время передвижения;
  - (b) Во время действий в районе цели (объекта) операции.
- (2) Действующая программа связи.
 

(a) Частота КП батальона:	Позывной КП роты:
(b) Частота MEDEVAC батальона:	Позывной PL:
(c) Частота ретранслятора:	Позывной PSG:
(d) Частота роты:	Позывной 1 SL:
(e) Частота взвода:	Позывной 2 SL:
	Позывной 3 SL:
	Позывной WSL:
- (3) Действующие пиротехнические сигналы.

- (4) Сменный пароль/комбинация цифр.
- (5) Действующий график проведения операции (OPSKED).

В полевых условиях частный боевой приказ должен готовиться и отдаваться не более чем за 40 минут (оптимально 30 минут). Рекомендуемый график подготовки следующий:

- Пункты 1 и 2 — 5 минут;
- Пункт 3 — 20...30 минут;
- Пункты 4 и 5 — 5 минут.

Положения FRAGO должны концентрироваться на выполнении задачи в районе цели (объекта) операции. Командир взвода может поручить подчиненным подготовку пунктов 1, 4 и 5 приказа, а также проработку маршрутов движения и порядка огневой поддержки. Допускается обсуждение с подчиненными тех положений приказа, которые они готовили.

Для полного понимания замысла операции/частного боевого приказа очень важно использовать схемы и макеты местности.

Тренировки являются критически важным элементом при планировании в условиях ограниченного времени. Приказ, используемый вместе с эффективными тренировками, уменьшает время подготовки и дает командиру взвода дополнительное время на передвижение и проведение разведки.

### **ОСОБЫЕ УСЛОВИЯ ПЛАНИРОВАНИЯ В ПОЛЕВЫХ УСЛОВИЯХ.**

Планирование в полевых условиях характеризуется значительным ограничением количества времени, отводимого командиру на полный цикл планирования. Порядок управления войсками специально разработан для того, чтобы предоставить командирам общую схему планирования и подготовки приказов в условиях ограниченного времени.

## **2-6. Приложения к боевому приказу.**

Приложения к боевому приказу необходимы для того, чтобы дополнить план и обеспечить большую ясность и понимание комплексных или критически важных аспектов операции. Информация, приводимая в приложениях, включает в себя: авиaperевозки и снабжение по воздуху, передвижение на грузовых автомобилях, десантно-штурмовые действия, организация патрульных баз, действия на штурмовых лодках, выход к своим войскам, порядок форсирования рек. Приложения готовятся только в том случае, если эта тема не отражена в достаточной степени в боевом приказе; краткость остается стандартом. Приложения всегда отдаются после боевого приказа.

### **а. Приложение 1 — Авиационные перевозки.**

- (1) Обстановка.
  - (a) Противник:
    1. Авиасредства и возможности противника.
    2. Средства и возможности ПВО противника.
    3. Погодные условия: степень освещенности, возможность использования ПНВ, потолок и видимость.
  - (b) Свои войска:
    1. Действия поддерживающих подразделений.
    2. Состояние ПВО.
- (2) Задача.
- (3) Выполнение задачи:
  - (a) Концепция операции.

- 
- (b) Задачи подчиненных подразделений.
- (c) Указания по взаимодействию:
1. Пункт погрузки (PZ):
    - Название/номер;
    - Координаты;
    - Время погрузки;
    - Время вылета;
    - Обозначение/ориентиры;
    - Управление при погрузке;
    - Порядок погрузки;
    - Направления полета/отлета;
    - Название/номер запасного места погрузки;
    - Пункты перелета линии соприкосновения сторон;
    - Пункты вылета с территории противника.
  2. Пункт высадки (LZ):
    - Название/номер;
    - Координаты;
    - Время начала высадки (время «Н»);
    - Обозначение/ориентиры;
    - Управление при высадке;
    - Порядок и направление высадки;
    - Название/номер запасного пункта высадки;
    - План мероприятий по введению противника в заблуждение;
    - Пункты эвакуации.
  3. Выжидательный район:
    - Связь;
    - Охранение.
  4. Высоты и маршруты полета.
  5. Критерии отмены операции.
  6. Действия при падении вертолета/спасение экипажа (выделенные районы эвакуации (DAR)).
  7. Особые указания.
  8. Условия пересечения линии соприкосновения сторон.
  9. Скорость полета.
  10. Высота полета.
  11. Время разгона винтов вертолета.
  12. План/схема подготовки к выполнению задачи.
  13. Действия при встрече с противником (в полете и на земле).
- (4) Тыловое обеспечение.
- (a) Передовые пункты пополнения топлива/боеприпасов.
  - (b) Предметы снабжения классов I, III и V (отдельные).
- (5) Управление и связь.
- (a) Управление.
  - (b) Связь:
    1. Частоты и позывные в сети связи «воздух/земля».
    2. Экстренные коды связи в сети «воздух/земля».
    3. Пароли/комбинации цифр.
    4. Сеть управления огнем.
    5. Часовой пояс.
    6. Время готовности.

### **в. Приложение 2 — Снабжение по воздуху.**

- (1) Обстановка:
  - (a) Противник (включая погодные условия).
  - (b) Свои войска.
  - (c) Приданные и выделенные подразделения.
- (2) Задача.
- (3) Выполнение задачи.
  - (a) Концепция операции.
    1. Маневр.
    2. Огонь.
  - (b) Задачи боевых подразделений.
    1. Управление и связь.
    2. Охранение.
    3. Обозначение мест выброски груза.
    4. Эвакуация/транспорт.
  - (c) Задачи подразделений боевого обеспечения.
  - (d) Указания по взаимодействию.
    1. Маршруты полета:
      - Общие сведения.
      - Контрольные пункты.
      - Контрольный пункт выхода на связь (ССР):
        - i. Обозначение ССР;
        - ii. Время доклада.
      - Наведение с ССР.
    2. Площадка приземления/выброски.
      - Месторасположение:
        - i. Основное;
        - ii. Запасное.
      - Обозначение:
        - i. Дальнее;
        - ii. Ближнее.
    3. Данные по сбросу груза:
      - Дата/время пополнения запасов (основное и запасное);
      - Кодовая буква DZ/LZ;
      - Протяженность района выброски (DZ) в секундах или размеры района посадки (LZ);
      - Порядок сворачивания DZ/LZ;
      - Порядок, высота и скорость полета:
        - i. На маршруте;
        - ii. Над DZ/LZ.
    4. Действия при встрече с противником при выгрузке/выброске груза.
    5. Критерии отмены операции — на маршруте и над DZ/LZ.
    6. Действия на DZ/LZ:
      - Тренировки.
- (4) Тыловое обеспечение.
- (5) Управление и связь.
  - (a) Управление:
    1. Местоположение командира патруля.
    2. Местоположение заместителя командира патруля.
    3. Местоположение членов патруля, которые не принимают участие в приеме груза.



## (b) Связь:

1. Позывные и частоты в сети связи «воздух/земля» (основные и запасные).
2. Визуальные сигналы на дальней дистанции.
3. Визуальные сигналы на близкой дистанции.
4. Порядок действий и сигналы при возникновении чрезвычайных ситуаций.
5. Порядок связи при выброске груза.
6. Кодовые слова.

**с. Приложение 3 — Патрульная база.**

## (1) Обстановка.

- (a) Противник.
- (b) Свои войска.
- (c) Приданные и выделенные подразделения.

## (2) Задача.

## (3) Выполнение задачи.

## (a) Концепция операции.

1. Маневр.
2. Огонь.

## (b) Задачи боевых подразделений.

## 1. Подгруппы:

- Охранения;
- Разведки;
- Наблюдения;
- Наблюдательные пункты/посты прослушивания.

## 2. Отдельные военнослужащие.

## (c) Задачи подразделений боевого обеспечения.

## (d) Указания по взаимодействию.

1. Порядок занятия базы.
2. Порядок действий на базе:
  - Организация охранения;
  - Порядок приведения в боевую готовность;
  - Приоритеты работы;
  - Порядок эвакуации;
  - Запасная патрульная база (используется, когда основная база не подходит или обнаружена).

## (4) Тыловое обеспечение.

- (a) Порядок обеспечения водой.
- (b) Порядок обслуживания.
- (c) Гигиена.
- (d) Порядок приема пищи.
- (e) Порядок отдыха.

## (5) Управление и связь.

## (a) Управление:

1. Местоположение командира патруля.
2. Местоположение заместителя командира патруля.
3. Местоположение КП командира патруля.

## (b) Связь:

1. Позывные и частоты.
2. Кодовые слова.
3. Сигналы при возникновении чрезвычайных ситуаций.

### d. Приложение 4 — Действия на лодках.

- (1) Обстановка.
  - (a) Противник.
    1. Погода:
      - Прилив/отлив;
      - Прибой;
      - Ветер.
    2. Местность:
      - Ширина реки;
      - Глубина реки и температура воды;
      - Течение;
      - Прибрежная растительность.
    3. Идентификация, местоположение, деятельность и силы.
  - (b) Свои войска (средства и силы доставки).
  - (c) Приданные и выделенные подразделения.
  - (d) Организация движения.
- (2) Задача.
- (3) Выполнение задачи.
  - (a) Концепция операции.
    1. Маневр.
    2. Огонь.
  - (b) Задачи боевых подразделений.
    1. Охранение.
    2. Команды швартовки:
      - Средства погрузки/выгрузки;
      - Средства безопасности.
    3. Назначение рулевых и командиров лодок.
    4. Выбор навигаторов и наблюдателей.
  - (c) Указания по взаимодействию:
    1. Порядок движения.
    2. Основной и запасной маршруты движения.
    3. Способ ориентирования/навигации.
    4. Действия при встрече с противником.
    5. Пункты сбора.
    6. План посадки.
    7. План высадки.
    8. План тренировок.
    9. Расчет времени.
- (4) Тыловое обеспечение.
  - (a) Пищевые рационы.
  - (b) Оружие и боеприпасы.
  - (c) Униформа и снаряжение:
    1. Способ распределения весел и жилетов.
    2. Расположение лодок, весел и жилетов во время высадки.
- (5) Управление и связь.
  - (a) Управление:
    1. Местоположение командира патруля.
    2. Местоположение заместителя командира патруля.
  - (b) Связь:
    1. Сигналы, используемые для связи внутри лодки и между ними
    2. Кодовые слова

**е. Приложение 5 — Форсирование водных преград.**

- (1) Обстановка.
  - (a) Противник.
    1. Погодные условия.
    2. Местность:
      - Ширина реки;
      - Глубина реки и температура воды;
      - Течение;
      - Растительность на берегу;
      - Препятствия.
    3. Идентификация противника, его расположение и деятельность.
  - (b) Свои войска.
  - (c) Приданные и выделенные подразделения.
- (2) Задача.
- (3) Выполнение задачи.
  - (a) Концепция операции:
    1. Маневр.
    2. Огонь.
  - (b) Задачи боевых подразделений:
    1. Элементы.
    2. Группы.
    3. Отдельные военнослужащие.
  - (c) Задачи подразделений боевого обеспечения.
  - (d) Указания по взаимодействию:
    1. Способ форсирования.
    2. Охранение.
    3. Порядок форсирования.
    4. Действия при встрече с противником.
    5. Альтернативный план.
    6. Места сбора.
    7. План тренировок.
    8. Расчет времени.
- (4) Тыловое обеспечение.
- (5) Управление и связь.
  - (a) Управление:
    1. Местоположение командира патруля.
    2. Местоположение заместителя командира патруля.
    3. Местоположение КП.
  - (b) Связь:
    1. Сигналы при возникновении чрезвычайных ситуаций.
    2. Прочие сигналы.

**ф. Приложение 5 — Выход к своим войскам.**

- (1) Обстановка.
  - (a) Противник.
  - (b) Свои войска.
  - (c) Приданные и выделенные подразделения.
- (2) Задача.
- (3) Выполнение задачи.
  - (a) Концепция операции.
    1. Маневр.
    2. Огонь.

- (b) Задачи боевых подразделений.
  - 1. Подгруппы охраны.
  - 2. Подгруппы наблюдения.
  - 3. Группа, выходящая к своим войскам.
- (c) Задачи подразделений боевого обеспечения.
- (d) Указания по взаимодействию:
  - 1. Время выхода к своим войскам.
  - 2. Расположение пункта выхода (основной и запасной).
  - 3. Пункты сбора.
  - 4. Действия при встрече с противником.
  - 5. Действия в пункте выхода.
  - 6. Действия во время выхода.
  - 7. Тренировки.
  - 8. Рубежи безопасного открытия огня.
  - 9. Расчет времени.
- (4) Тыловое обеспечение.
- (5) Управление и связь.
  - (a) Управление:
    - 1. Местоположение командира патруля и его заместителя.
    - 2. Местоположение управления патруля.
  - (b) Связь:
    - 1. Радиопозывные и частоты
    - 2. Пароли и кодовые слова:
      - сигналы дальнего опознавания;
      - сигналы ближнего опознавания;
      - сигнал о завершении выхода к своим войскам.
    - 3. Позывные опознавания постами охраны (голосом).
    - 4. Краткие кодовые слова.
    - 5. Сигналы при возникновении чрезвычайных ситуаций.
    - 6. Критерии и сигналы о прекращении операции.

### **g. Приложение 6 — Перевозка автомобильным транспортом.**

- (1) Обстановка.
  - (a) Противник (включая погодные условия).
  - (b) Свои войска.
  - (c) Приданные и выделенные подразделения.
- (2) Задача.
- (3) Выполнение задачи.
  - (a) Концепция операции.
    - 1. Маневр.
    - 2. Огонь.
  - (b) Задачи боевых подразделений.
  - (c) Задачи подразделений боевого обеспечения.
  - (d) Указания по взаимодействию.
    - 1. Время начала движения и возвращения.
    - 2. План погрузки и порядок движения.
    - 3. Маршрут движения (основной и запасной).
    - 4. Воздушное охранение.
    - 5. Действия при встрече с противником (засада) во время движения, посадки и высадки.
    - 6. Действия в пункте высадки.
    - 7. Тренировки.

8. Скорость и интервал движения, план эвакуации.
9. Порядок действий при поломке машины.
- (4) Тыловое обеспечение.
- (5) Управление и связь.
  - (a) Управление — местоположение командира взвода и взводного сержанта
  - (b) Связь:
    1. Радиопозывные и частоты.
    2. Кодовые слова.

## 2-7. Контрольные списки вопросов для организации взаимодействия.

Приведенные контрольные списки являются перечнями вопросов, ответы на которые командир взвода/отделения должен проверить при подготовке и планировании боевой операции. В некоторых случаях, он отрабатывает взаимодействие напрямую через соответствующее отделение штаба, в большинстве случаев эта информация будет получена от командира роты или взвода. Командиры взвода/отделения, чтобы не забыть какие-либо пункты, которые могут быть жизненно важными для выполнения задачи, могут сделать копии этих списков.

**а. Разведка.** В данном случае, командир информируется о любых изменениях обстановки, приведенной в боевом приказе. Он должен постоянно владеть текущей обстановкой для подтверждения того, что его план является рабочим.

- (1) Идентификация подразделений противника.
- (2) Метеорологические данные.
- (3) Уточнение характера местности:
  - (a) Аэрофотоснимки.
  - (b) Дороги и препятствия, не указанные на карте.
- (4) Известные и подозреваемые места расположения противника.
- (5) Вооружение.
- (6) Возможный характер действий.
- (7) Недавняя деятельность.
- (8) Время реакции дежурных сил.
- (9) Наличие гражданских лиц на поле боя.
- (10) Уточнение CCIR.

**б. Операции.** Такое взаимодействие организовывается командиром взвода/роты для того, чтобы командир отделения/взвода мог уточнить свою задачу и план действий, получить сведения о любых изменениях в задаче или плане действий, уточнить их для подчиненных или отдать частный боевой приказ, если это необходимо.

- (1) Уточнение задачи.
- (2) Наименования подразделений своих войск.
- (3) Последние изменения в обстановке своих войск.
- (4) Выбор маршрута движения, мест погрузки/выброски/высадки.
- (5) Порядок выхода к своим войскам.
- (6) Порядок транспортировки/передвижения.
- (7) Пополнение запасов (совместно с начальником отделения снабжения штаба (офицером S4)).
- (8) План и программа связи.
- (9) Выход и возвращение к передовому подразделению своих войск.
- (10) Необходимое специальное снаряжение.
- (11) Соседние подразделения, действующие в районе операции.
- (12) Место тренировок.
- (13) Способ выхода в тыл противника/возвращения.

**с. Огневая поддержка.** Командир отделения/взвода обычно устанавливает взаимодействие с передовым наблюдателем (FO) взвода по следующим вопросам.

- (1) Уточнение задачи.
- (2) Идентификация поддерживающего подразделения.
- (3) Задача и цель (объект) патруля.
- (4) Маршруты подхода к цели (объекту) и отхода от нее (включая запасные).
- (5) Время выхода и ожидаемого возвращения.
- (6) Перечень целей (из плана огневой поддержки).
- (7) Вид имеющейся поддержки (артиллерия, минометы, корабельная артиллерия, авиация СВ, ВВС или ВМС) и ее расположение.
- (8) Виды боеприпасов (включая различные типы взрывателей).
- (9) Приоритет ведения огня.
- (10) Рубежи и границы управления огнем:
  - Контрольные пункты;
  - Границы;
  - Рубежи;
  - Рубежи координации огневой поддержки;
  - Приоритетные цели (перечень целей);
  - Районы воспрещения ведения огня (RFA);
  - Рубежи безопасного открытия огня (RFL);
  - Зоны запрещения огня;
  - Позывные.
- (11) Связь (включая основные и запасные средства, сигналы на случай чрезвычайных ситуаций и кодовые слова).

**d. Взаимодействие с передовым подразделением.** Взвод/отделение, которому необходимо пешим порядком переходить позиции передового подразделения своих войск, должно отработать взаимодействие с командиром этого подразделения для обеспечения безопасного и своевременного перехода. Если время и место согласования вопросов взаимодействия с передовым подразделением не определено, командир взвода/отделения должен определить место и время при отработке всех вопросов с начальником оперативного отделения штаба (офицером S3). Он должен пообщаться с кем-либо из передового подразделения, кто имеет полномочия подтвердить, что подразделение окажет взводу/отделению необходимую помощь во время выхода на задание. Отработка взаимодействия принимает форму двухстороннего обмена следующей информацией:

- (1) Идентификация (себя и своего подразделения).
- (2) Размер взвода/отделения.
- (3) Время и место выхода на задание и возвращения с него, местоположение пункта (пунктов) перехода, пунктов сбора (IRP) и спешивания.
- (4) Общий район операции.
- (5) Информация о характере местности и растительности.
- (6) Известные или предполагаемые позиции и заграждения противника.
- (7) Возможные места засад противника.
- (8) Последняя деятельность противника.
- (9) Подробная информация о позициях своих войск (в т.ч. позиции группового оружия, рубежи безопасного удаления (FPF)).
- (10) План огневой поддержки и прикрытия.
- (11) Поддержка, которую могут предоставить передовые подразделения. Что и как долго они могут это делать?
  - (a) Огневая поддержка.
  - (b) Подгруппы выноса раненых.
  - (c) Сигналы и помощь в ориентировании.

- (d) Проводники.
  - (e) Связь.
  - (f) Дежурные силы.
  - (g) Другое.
- (12) Частоты и позывные.
  - (13) Порядок использования пиротехнических сигналов.
  - (14) Пароль и отзыв, сменный пароль, комбинация цифр, действительные за расположением своих войск (FFU).
  - (15) Сигналы и кодовые слова в случае чрезвычайных ситуаций.
  - (16) Если подразделение сменилось, порядок обмена информацией с новым подразделением.
  - (17) Сигналы опознавания.

**е. Взаимодействие с соседними подразделениями.** Сразу после получения боевого приказа и проведения инструктажа, командир взвода/отделения должен наладить взаимодействие с командирами других подразделений, действующих в данном районе. Если командир не предупрежден о вероятном наличии своих подразделений в районе операции, он должен уточнить этот вопрос у начальника оперативного отделения штаба (офицера S3) во время отработки взаимодействия. Офицер S3 может помочь отработать этот вопрос. Командир взвода/отделения должен обменяться с другими подразделениями, действующими в районе операции, следующей информацией:

- (1) Идентификация подразделения.
- (2) Задача и размер подразделения.
- (3) Планируемое место и время выхода на задание и возвращения с него.
- (4) Маршруты движения.
- (5) Огневая поддержка и рубежи открытия огня.
- (6) Частоты и позывные.
- (7) Пароль и отзыв, сменный пароль, комбинация цифр.
- (8) Порядок использования пиротехнических сигналов.
- (9) Любая информация, которая известна подразделению о противнике.
- (10) Сигналы опознавания.

**ф. Взаимодействие в районе проведения тренировок.** Такое взаимодействие организуется командиром взвода/роты для обеспечения безопасного и эффективного использования подразделением района проведения тренировок перед выполнением задачи.

- (1) Идентификация подразделения.
- (2) Задача.
- (3) Местность, похожая на место проведения операции.
- (4) Безопасность района.
- (5) Наличие условного противника.
- (6) Использование учебных боеприпасов и имитационных средств.
- (7) Наличие макетов и тренажеров.
- (8) Время тренировок (время суток желательно выбирать такое же, как и время патрулирования).
- (9) Транспортное обеспечение.
- (10) Взаимодействие с другими подразделениями, находящимися в районе проведения тренировок.

**г. Взаимодействие с армейской авиацией.** Такое взаимодействие организуется командиром взвода/роты и/или офицером S3 штаба, отвечающего за использование авиационных средств, с целью своевременного, детального и эффективного использования авиационных средств, привлекаемых для выполнения вашей боевой задачи.

- (1) Обстановка.
  - (a) Противник.

1. Авиасредства и возможности противника.
  2. Средства и возможности ПВО противника.
  3. Погодные условия: степень освещенности, возможность использования ПНВ, потолок и видимость.
- (b) Свои войска
1. Подразделения, поддерживающие операцию; направления полета / воздушный коридор / маршруты полета.
  2. Состояние своих средств ПВО.
- (2) Задача.
- (3) Выполнение задачи.
- (a) Концепция операции: краткий обзор того, что должно быть достигнуто подразделением в результате десантно-штурмовых действий или перелета.
- (b) Задачи боевых подразделений.
1. Пехота.
  2. Ударная авиация.
- (c) Задачи подразделений боевого обеспечения.
1. Артиллерия.
  2. Военно-транспортная авиация.
- (d) Указания по взаимодействию.
- Действия при погрузке/вылете.
1. Направление погрузки.
  2. Время погрузки/направление вылета.
  3. Местоположение основного/запасного пункта погрузки.
  4. Порядок погрузки.
  5. Обозначение места погрузки (панели, дымовые средства, сигнальные зеркала, световые сигналы).
  6. Планируемые маршруты полета (SP, ACP, RP).
  7. Порядок: при вылете, на маршруте, при посадке.
  8. Кодовые слова: пункт погрузки занят (перед посадкой), место посадки освобождено (головной и замыкающий вертолет) — запасной пункт погрузки (при вылете, на маршруте, при посадке), наименование основного/запасного места посадки.
  9. Тактический командный пункт авиации/артиллерии (ТАС).
  10. Количество десантников на каждый вертолет и в первом эшелоне.
  11. Индивидуальное снаряжение.
  12. Обозначение ключевых командиров.
  13. Критерии отмены операции (при вылете, на маршруте, при посадке).
- Действия при высадке.
1. Направление посадки.
  2. План ложных посадок.
  3. Время высадки (LZ время).
  4. Местоположение основного/запасного места высадки.
  5. Обозначение места высадки (панели, дымовые средства, сигнальные зеркала, световые сигналы).
  6. Порядок при посадке вертолетов.
  7. Кодовые слова, наименование основного/запасного места высадки.
  8. Подготовка тактического командного пункта авиации/артиллерии, координация огневой поддержки.
  9. Занято ли место высадки или нет?
- (4) Тыловое обеспечение.
- (a) Количество авиасредств на эшелон и количество эшелонов.



- (b) Предусматривается ли пополнение запасов топлива и боеприпасов во время перелета, или нет?
- (c) Специальное снаряжение/оборудование авиационных средств для использования вооружения личным составом подразделения.
- (d) Порядок действий при попадании в воздушную яму/болтанку.
- (5) Управление и связь.
  - (a) Частоты, позывные, кодовые слова.
  - (b) Места командира авиационного подразделения, руководителя операции и командира десантно-штурмовой тактической группы.

**h. Взаимодействие при передвижении на машинах.** Для эффективного, грамотного использования транспортных и поддерживающих средств, взаимодействие организовывается с подразделением обеспечения через взводного сержанта или первого сержанта.

- (1) Идентификация подразделения.
- (2) Идентификация транспортного подразделения.
- (3) Количество и тип транспортных средств, их подготовка.
- (4) Пункт посадки.
- (5) Время посадки/начала движения.
- (6) Подготовка транспортных средств к движению:
  - (a) Обязанности водителей.
  - (b) Обязанности взводов и отделений.
  - (c) Необходимые специальные средства и снаряжения.
- (7) Наличие транспортных средств для подготовки/тренировки/проверки (место и время).
- (8) Маршруты передвижения:
  - (a) Основной.
  - (b) Запасной.
  - (c) Контрольные пункты.
- (9) Пункты высадки:
  - (a) Основной.
  - (b) Запасной.
- (10) Интервалы и скорость марша.
- (11) Связь (частоты, позывные, коды).
- (12) Порядок действий и сигналы на случай чрезвычайных ситуаций.

## 2-8. Военные термины.

Военные термины используются для определения замысла, формулировки задачи и концепции операции:

**а. Боевая задача.** Это четко определенная и измеряемая деятельность, выполняемая отдельным военнослужащим или подразделением. Боевая задача — особая деятельность, которая направлена на достижение поставленных целей или других требований. Задача должна быть однозначной, измеряемой и решительной (нацеленной на результат).

Противник	Местность	Свои войска
Огневое нападение	Очистка	Штурм
Блокирование	Занятие	Прикрытие
Обход	Рекогносцировка	Выход из боя
Принуждение	Удержание	Выход к своим войскам
Сдерживание	Обеспечение	Следование и поддержка
Нанесение поражения	Захват	Охранение
Замедление		Проникновение
Демонстрация силы		Отход
Уничтожение		Маскировка
Ложная атака		Огневая поддержка
Сковывание		Отступление

Перехват Изоляция Нейтрализация Проникновение Преследование Разведка Прорыв Подавление		
---	--	--

**в. Назначение («с целью...»).** Это желаемый или предполагаемый результат тактической операции по отношению к противнику или желаемая обстановка. Это ответ на вопрос *зачем?* при постановке задачи. Это самая важная часть при постановке боевой задачи.

Позволить Вызвать Создать Ввести в заблуждение Не допустить	Отвлечь Дать возможность Окружить Повлиять Открыть	Предотвратить Защитить Поддержать Захватить врасплох
---	--	---

**с. Операции.** Это военные действия или проведение боевых действий, направленных на достижение целей любого сражения или кампании. Виды операций включают:

Атака Поддержание контакта Контрмобильность Прорыв Развитие успеха	Контратака Отступление Выживаемость Охранение Уклонение	Оборона Мобильность Форсирование рек
--	---	--

### М е с т о д л я з а м е т о к

## ГЛАВА 3

**ОГНЕВАЯ ПОДДЕРЖКА****3-1. Огневая поддержка.**

**а.** Планирование — это непрерывный процесс выбора целей, предназначенных к уничтожению огнем во время реализации плана командира подразделения.

(1) Принципы:

- (a) Определите, что командир подразделения хочет делать.
- (b) Планируйте огневую поддержку заранее и непрерывно.
- (c) Используйте все доступные средства поиска и разведки целей.
- (d) Используйте все доступные средства огневой поддержки (включая несмертельного действия).
- (e) Используйте подразделения самого низкого тактического уровня, способные предоставить эффективную поддержку.
- (f) Наблюдайте результаты любого вида огня.
- (g) Используйте наиболее эффективные из всех доступных средств огневой поддержки.
- (h) Огневая поддержка должна быть адекватной.
- (i) Избегайте ненужного дублирования.
- (j) Предусматривайте меры безопасности для своих сил и средств.
- (k) Обеспечьте гибкость применения огневых средств.
- (l) Предоставляйте тот вид огневой поддержки, который запрашивается.
- (m) Контролируйте воздушное пространство.
- (n) Установите быстрое и эффективное взаимодействие.
- (o) Держите подразделения огневой поддержки в курсе событий.

**б.** Задачи огневой поддержки:

(1) В любых операциях:

- (a) Выявление целей.
- (b) Интеграция всех доступных огневых средств.
- (c) Уничтожение, нейтрализация, или подавление всех огневых средств противника.
- (d) Подсветка и постановка дымовых завес.
- (e) Обеспечение огневой поддержки для решения задач JA/ATT и SEAD.
- (f) Постановка минных полей с помощью кассетных боеприпасов.
- (g) Подготовка к будущим операциям.
- (h) Обеспечение оптимального удаления огня от своих войск.

(2) В наступательных операциях:

- (a) Поддержка действий по поддержанию контакта с противником или при внезапном столкновении с ним.
- (b) При необходимости, подавление обороны противника перед атакой с помощью короткого, но сильного огневого налета.
- (c) Огневая поддержка атаки путем уничтожения важных целей.
- (d) Планирование дальнего и флангового огня.
- (e) Планирование огневой поддержки во время закрепления на достигнутых рубежах.
- (f) Ведение контрбатарейной борьбы.

**с.** Возможности:

ПОЛЕВАЯ АРТИЛЛЕРИЯ					
Тип оружия	Макс. дальность стрельбы (м)	Мин. дальность стрельбы (м)	Макс. скоростр-ть (выстр./мин)	Радиус разрыва снаряда	Скоростр-ть при ведении непрерывного огня (выстр./мин)
105-мм буксируемая гаубица М102	11500 14500 (RAP)	0	10 выстрелов за 3 мин.	35 м	3
105-мм буксируемая гаубица М119	14000	0	6 выстрелов за 2 мин.	35 м	3 выстрела за 30 мин, затем 1 выстрел в минуту
155-мм буксируемая гаубица М198	18100 30000 (RAP)	0	4 выстрела за 3 мин.	50 м	1 выстрел в минуту, зависит от темпа стрельбы
155-мм самоходная гаубица М109А2/А3	18100 23500 (RAP)	0	4 выстрела за 3 мин.	50 м	1 выстрел за 2 мин.
203-мм самоходная гаубица М110А2	22900 30000 (RAP)	0	1 выстрел за 2 мин.	80 м	1 выстрел за 2 мин.

МИНОМЕТЫ						
Тип оружия	Типы боеприпасов	Макс. дальность стрельбы (м)	Мин. дальность стрельбы (м)	Макс. скоростр-ть (выстр./мин)	Радиус разрыва мины	Скоростр-ть при ведении непрерывного огня (выстр./мин)
60-мм	Фугасная, дымовая, осветительная мины	3500 (фуг.)	70 (фуг.)	30 выстрелов за 4 мин.	30 м	20
81-мм	Фугасная, дымовая, осветительная мины	5600 (фуг.)	70 (фуг.)	25 выстрелов за 2 мин.	38 м	8
107-мм	Фугасная, дымовая, осветительная мины	6840 (фуг.)	770 (фуг.)	18 выстрелов за 1 мин, затем 9 выстрелов за 5 мин.	40 м	3
120-мм	Фугасная, дымовая, осветительная мины	7200 (фуг.)	180 (фуг.)	15 выстрелов за 1 мин.	60 м	5

КОРАБЕЛЬНЫЕ ОРУДИЯ				
Тип орудия	Макс. дальность стрельбы (м)	Дальность стрельбы уменьшенным зарядом (м)	Макс. скорострельность (выстр./мин)	Скорострельность при ведении непрерывного огня (выстр./мин)
5 дюймов / 38 кал.	15904	8114	20	15
5 дюймов / 54 кал.	23133	12215	35	20
16 дюймов / 50 кал.	36188	22951	2	1

**ПРИМЕЧАНИЕ:** При вызове и корректировке огня артиллерии и минометов (в п. «Способ огневого воздействия»), термин «ОПАСНОЕ ПРИБЛИЖЕНИЕ» используется в случае, если цель находится ближе 600 метров к любым своим войскам. При ведении огня корабельной артиллерии (калибра 5 дюймов (127 мм) и менее) термин «ОПАСНОЕ ПРИБЛИЖЕНИЕ» используется в случае, когда цель находится ближе 750 метров к своим войскам. Для корабельной артиллерии калибра более 5 дюймов расстояние увеличивается до 1000 метров.

В ситуациях, где существует ОПАСНОЕ ПРИБЛИЖЕНИЕ, пристрелка производится исключительно постепенным приближением к цели. Передовой наблюдатель должен изменять дистанцию, постепенно приближая разрывы к цели не более чем 100 м. за одну корректировку.

**d.** Схема расположения целей. Подготовленная схема огневой поддержки должна содержать следующую информацию:

- (1) Подразделение и официальная должность человека, который составил схему.
- (2) Дату подготовки схемы.
- (3) Номер листа карты.
- (4) Время действия схемы (DTG).
- (5) Приоритетные цели.
- (6) Расположение ОРР.
- (7) Позывные и частоты (основные/запасные).
- (8) Маршруты передвижения (основные/запасные).
- (9) Рубежи регулирования/контрольные пункты, используемые патрулем.
- (10) Резервные цели.
- (11) Отметки для ориентирования схемы на карте.
- (12) Цель (объект) операции.
- (13) Обозначения целей.
- (14) Заполненные колонки описаний, позиций и примечаний.

**e.** Незаполненная схема должна включать:

- (1) Отметки для ориентирования схемы на карте.
- (2) Обозначения целей на схемах.

(a) Точечная цель:

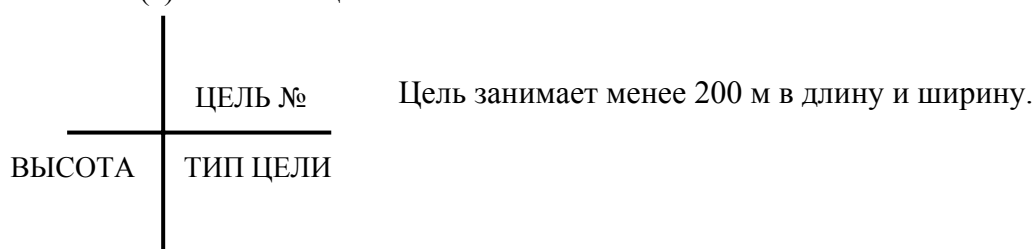

(b) Линейная цель:



Цель занимает более 200, но менее 600 м в длину.

(c) Площадная цель:

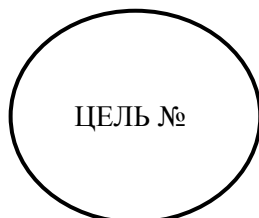

Неопределенный район желаемого радиуса

### 3-2. Непосредственная авиационная поддержка (CAS).

Существует два вида запросов по оказанию непосредственной авиационной поддержки — плановый и срочный. Плановые запросы обрабатываются и одобряются в звене управления «армия—корпус». Срочные запросы могут возникнуть на любом уровне, они исполняются офицерами S3 и FSO батальона, и офицером связи BBC.

**a.** Порядок срочного запроса CAS:

- (1) Позывные наблюдателя.
- (2) Предварительное распоряжение (запрос авиаподдержки).
- (3) Координаты цели (прямоугольные).
- (4) Описание цели (как минимум должно включать: тип и количество целей, вид активности или направление движения, точечная или площадная цель, желательный результат и время воздействия на цель).
- (5) Место расположения своих войск
- (6) Навигационные факторы (высота).
- (7) Угрозы — средства ПВО, ручное огнестрельное оружие и т.д.
- (8) Степень риска — наличие своих самолетов в зоне удара.
- (9) Направление ветра.

**b.** Возможности по оказанию непосредственной авиационной поддержки:

СРЕДСТВА АВИАЦИОННОЙ ПОДДЕРЖКИ		
Тип самолета	Род войск	Характеристики
<b>A-4*</b>	ВМС / КМП	Дозвуковой самолет; стандартная нагрузка 4000 фунтов (1815 кг), максимальная нагрузка 9000 фунтов (4080 кг).
<b>A-7*</b>	Резерв BBC / БОХР / ВМС	Обеспечивает очень точное нанесение ударов; дозвуковой самолет; стандартная нагрузка 8000 фунтов (3630 кг), максимальная нагрузка 15000 фунтов (6800 кг).
<b>A-10*</b>	ВВС	Специализированный самолет непосредственной авиаподдержки; дозвуковой самолет; стандартная нагрузка 6000 фунтов (2720 кг), максимальная нагрузка 16000 фунтов (7260 кг); 30-мм пушка.
<b>F-16*</b>	ВВС	Многоцелевой самолет; дополняет самолеты F-4 и F-15 в качестве истребителя ПВО. Обладает возможностями применения высокоточного оружия; сверхзвуковой самолет; стандартная нагрузка 6000 фунтов (2720 кг), максимальная нагрузка 10600 фунтов (4800 кг).
<b>F-18*</b>	ВМС / КМП	Многоцелевой самолет, разработанный на замену F-4. Широкий диапазон оружия класса «воздух-земля». Стандартная нагрузка 7000 фунтов (3175 кг), максимальная нагрузка 17000 фунтов (7700 кг), 20-мм пушка, установленная на носу; ракеты «воздух-воздух».

AC-130	BBC / Резерв	Специализированный турбовинтовой самолет CAS/RACO. Две модификации: мод. А имеет две 40-мм пушки, две 20-мм пушки и два 7,62-мм пулемета. Мод. Н похожа, но 7,62-мм пулемет только один, и одна из 40-мм пушек заменена на 105-мм гаубицу. Обе модели имеют современные системы обнаружения и засечки целей, включающие ИК станцию переднего обзора (FLIR) и ТВ систему. Обладает исключительной точностью применения оружия. Этот самолет уязвим для вражеской системы ПВО и должен работать в условиях низкой угрозы.
--------	--------------	---

\* - указанные самолеты имеют средства FM-радиосвязи.

### 3-3. Элементы и последовательность запроса огневой поддержки.

a. Идентификация наблюдателя – позывные.

b. Предварительное распоряжение:

- (1) Вид задачи:
  - (a) Корректировка огня.
  - (b) Демонстрационный огонь.
  - (c) Подавление.
  - (d) Срочное подавление.
- (2) Размер привлекаемого артиллерийского подразделения — если наблюдатель не указывает размер подразделения, решение принимает центр управления огнем (FDC) батальона.
- (3) Способы целеуказания:
  - (a) Полярные координаты.
  - (b) Целеуказание от ориентира (дается точечный ориентир).
  - (c) Прямоугольные координаты.
- (4) Расположение цели:
  - (a) Прямоугольные координаты — передается 6 цифр. Когда необходимо большая точность — передается 8 цифр.
  - (b) Целеуказание от ориентира:
    1. Передать направление линии «Наблюдатель—цель»:
      - Тысячные (с точностью до 0-10 тысячных).
      - Градусы.
      - Основное направление.
      - Передать боковую поправку (вправо/влево) с точностью до 10 м.
      - Передать поправку дальности (вперед/назад) с точностью до 100 м.
      - Передать вертикальную поправку (вверх/вниз) с точностью 5 м. Используется, если поправка превышает 35 м.
    - (c) Целеуказание по полярным координатам:
      - Передать направление (с точностью до 10 миллов).
      - Передать дистанцию с точностью до 100 м.
      - Передать вертикальную поправку с точностью до 5 м.
- (5) Описание цели:
  - (a) Вид.
  - (b) Деятельность.
  - (c) Количество.
  - (d) Уровень защищенности.
  - (e) Размер и контур (длина/ширина или радиус)
- (6) Способ огневого воздействия:
  - (a) Вид огня — если наблюдатель не указывает вид огня, используется огонь по площади.
    1. Огонь по площади — движущаяся цель.
    2. Сосредоточенный огонь — точечная цель.

- (7) Рубеж безопасного удаления от разрывов — когда свои войска находятся на удалении:
- (a) 600 м — для минометов.
  - (b) 600 м — для артиллерии.
  - (c) 750 м — для корабельных орудий калибром 5 дюймов (127 мм) и менее.
  - (d) 1000 м — для корабельных орудий калибром свыше 5 дюймов (127 мм).
  - (e) 2000 м — для корабельных орудий калибром 16 дюймов (406 мм) (при стрельбе кассетными боеприпасами или боеприпасами с фиксированным временем замедления разрыва).
- (8) Отметка — используется для ориентирования наблюдателя или уточнения места цели.
- (9) Траектория:
- (a) Настильная (по умолчанию).
  - (b) Навесная (минометы или по требованию).
- (10) Боеприпасы — пока наблюдатель не укажет тип снаряда, будет использоваться фугасный снаряд с взрывателем мгновенного действия.
- (a) Тип снаряда (фугасный, осветительный, кассетный, дымовой и т.д.).
  - (b) Тип взрывателя (мгновенного действия, замедленного действия и т.д.).
  - (c) Объем огневого воздействия (наблюдатель может указать количество выстрелов, необходимое для подавления цели).
- (11) Распределение огня:
- (a) Распределение на 100 м (по умолчанию).
  - (b) Сосредоточенный огонь (используется для уничтожения небольших защищенных целей).
  - (c) Особое распределение (в зависимости от длины, ширины и расположения цели).
  - (d) Широкое распределение (отдельные разрывы).
  - (e) Параллельное распределение (линейная цель).
- (12) Способ ведения и управления огнем:
- (a) Способы ведения огня — указывается определенный тип орудия и определенный интервал между выстрелами. При обычном режиме, огонь ведется с 5-ти секундным интервалом.
  - (b) Команды управления огнем:
    1. «Огонь по моей команде». Команда остается в силе до тех пор, пока наблюдатель не передаст «Прекратить огонь по моей команде».
    2. «Цель не наблюдаю». Наблюдатель не наблюдает цель.
    3. «Время подлета до цели». Наблюдатель сообщает на FDC, когда он ожидает разрывов снарядов.
    4. «Непрерывная подсветка». Интервал между выстрелами в секундах вычисляется в FDC, если иное не указывается наблюдателем.
    5. «Координируемая подсветка». Наблюдатель может указать интервал между осветительными и фугасными снарядами.
    6. «Отставить зарядание». Временная приостановка ведения огня.
    7. «Отставить огонь». Немедленное прекращение огня.
    8. «Беглый огонь». Перезарядание и огонь осуществляется как можно быстрее.
    9. «Повтор». Осуществляется повторный выстрел (выстрелы) с внесением поправок или без них.
- (13) Подтверждение — кодовое слово и ответ.
- (14) Сообщения для наблюдателя:
- (a) Выделенные огневые батареи.
  - (b) Корректировочная батарея.
  - (c) Изменения первоначального вызова огневой поддержки.
  - (d) Количество выстрелов на одно орудие.



(е) Номера целей.

(ф) Дополнительная информация:

1. Время подлета снаряда (при стрельбе по движущимся целям).
2. Возможная ошибка при определении дальности. В обычных условиях — 38 метров или больше.
3. Угол прицеливания — 5-00 тысячных или больше.

с. Исправление ошибок. Если в FDC сделали ошибку при чтении данных корректировки, наблюдатель передает «УТОЧНЯЮ» и передает правильные данные.

Примеры обмена данными при вызове огневой поддержки:

<b>ЦЕЛЕУКАЗАНИЕ ПО ПРЯМОУГОЛЬНЫМ КООРДИНАТАМ</b>	
<b>Наблюдатель</b>	<b>Подразделение огневой поддержки</b>
F24, это J42, КОРРЕКТИРОВКА ОГНЯ, ПРИЕМ КООРДИНАТЫ WM180513, НАПРАВЛЕНИЕ 0530, ПРИЕМ Окапывающийся пехотный взвод, ПРИЕМ  ЕСТЬ ВЫСТРЕЛ ЕСТЬ РАЗРЫВ Конец задачи, 15 убитых, взвод рассеян, ПРИЕМ	J42, это F24, КОРРЕКТИРОВКА ОГНЯ, ПОНЯЛ КООРДИНАТЫ WM180513, НАПРАВЛЕНИЕ 0530, ПОНЯЛ Окапывающийся пехотный взвод, ПОНЯЛ ВЫСТРЕЛ, ПРИЕМ РАЗРЫВ, ПРИЕМ Конец задачи, 15 убитых, взвод рассеян, ПОНЯЛ.
<b>ЦЕЛЕУКАЗАНИЕ ОТ ИЗВЕСТНОГО ОРИЕНТИРА</b>	
<b>Наблюдатель</b>	<b>Подразделение огневой поддержки</b>
J42, это F24, КОРРЕКТИРОВКА ОГНЯ, ПЕРЕНОС АВ1001, ПРИЕМ НАПРАВЛЕНИЕ 2420, ВПРАВО 400, ВПЕРЕД 400, ПРИЕМ. 5 танков Т-72 в пункте заправки, ПРИЕМ  Я ОБОЗНАЧИЛ ЦЕЛЬ Т (Tango), ПОНЯЛ ЕСТЬ ВЫСТРЕЛ ЕСТЬ РАЗРЫВ Конец задачи, 2 танка уничтожено, 3 скрылось в лесу, ПРИЕМ	J42, это F24, КОРРЕКТИРОВКА ОГНЯ, ПЕРЕНОС АВ1001, ПОНЯЛ НАПРАВЛЕНИЕ 2420, ВПРАВО 400, ВПЕРЕД 400, ПОНЯЛ 5 танков Т-72 в пункте заправки, ОБОЗНАЧЕНИЕ ЦЕЛИ JN (Juliet November), ПРИЕМ. ВЫСТРЕЛ, ПРИЕМ РАЗРЫВ, ПРИЕМ Конец задачи, 2 танка уничтожено, 3 скрылось в лесу, ПОНЯЛ

**М е с т о д л я з а м е т о к**

## ГЛАВА 4

## ПЕРЕДВИЖЕНИЕ

**4-1. Общие положения.**

Для выживания на поле боя при любом тактическом передвижении необходимо следить за скрытностью, рассредоточением и охранением. Командир должен владеть всеми приемами и способами передвижения.

**а. Порядок передвижения.** Порядок передвижения — это расположение элементов подразделения и военнослужащих по отношению друг к другу во время передвижения. Выбор порядка передвижения отделения осуществляется после анализа факторов МЕТТ-ТС. Во время передвижения командир находится там, откуда он может эффективно управлять своим подразделением. Это позволяет командиру отделения/группы руководить личным примером: «Следуй за мной и делай как я!». Все солдаты группы должны иметь возможность видеть своего командира (см. рис. 4-1).



Рис 4-1. Порядки при передвижении.

**б. Способы.** Способы передвижения — это то, как подразделения передвигаются на местности. Существует три основных способа передвижения: *простое передвижение*, *осторожное передвижение* и *осторожное передвижение перекатами*. Выбор того или иного способа передвижения осуществляется с учетом возможной встречи с противником и необходимой скорости передвижения. Факторами, учитываемыми при выборе каждого способа, являются управление, рассредоточение, скорость и охранение. Способы передвижений не являются чем-то постоянным. Они зависят от дистанции между солдатами, группами и отделениями, которые в свою очередь меняются в зависимости от задачи, противника, местности, условий видимости и других факторов, влияющих на управление. Солдаты должны иметь возможность видеть своих командиров групп. Командир взвода должен иметь воз-

возможность видеть командира своего головного отделения. Командиры управляют передвижением с помощью сигналов жестами и только в случае необходимости по радио.

### с. Требования.

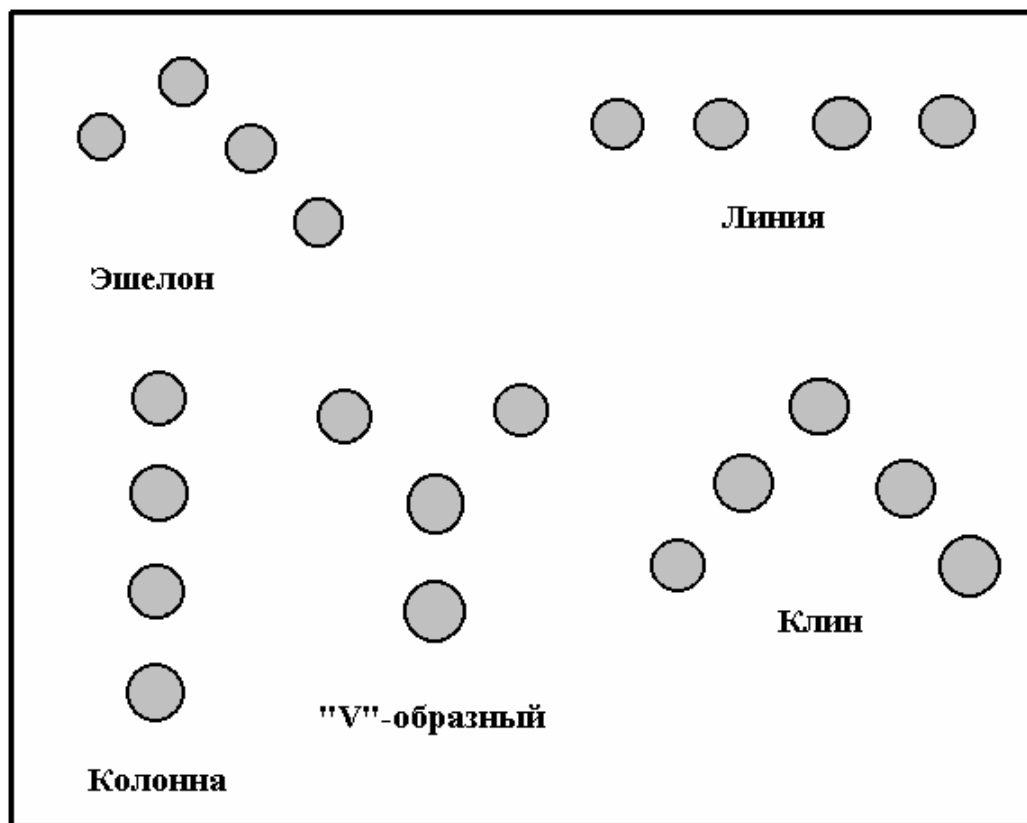
- (1) Подразделение передвигается по назначенному маршруту или прибывает в определенный пункт, установленный в боевом приказе, в полном составе (в т.ч. и с приданным личным составом).
- (2) Подразделение использует порядок и способы передвижения, определенные командиром на основе факторов МЕТТ-ТС.
- (3) Командиры должны быть ориентированы в обстановке (в пределах 200 м от подразделения) и следовать по запланированному маршруту до тех пор, пока факторы МЕТТ-ТС не потребуют его изменения.
- (4) Во время передвижения в подразделении организовывается круговое охранение и поддерживается 100% боевая готовность.
- (5) Во время остановок в подразделении организовывается круговое охранение и поддерживается как минимум 75% боевая готовность.
- (6) При встрече с противником, соприкосновение с ним устанавливается наименьшим боевым элементом подразделения.
- (7) Во время передвижения используются различные способы управления и контроля (пересчет количества людей, пункты сбора, рубежи регулирования и т.д.).

### д. Основные принципы.

- (1) Имейте человека, который может ориентироваться. Подготовка ничего не стоит, если цель (объект) операции не может быть обнаружена вовремя, или если патруль был обнаружен из-за того, что бежал во время передвижения. На каждый патруль планируйте к использованию как минимум два компаса и одного человека, ведущего подсчет шагов. ПОМНИТЕ: человек, назначенный в головной дозор, не должен заниматься ориентированием или подсчетом шагов. Его единственная задача — охранение подразделения с фронта.
- (2) Избегайте обнаружения. Патрули передвигаются скрытно, используя с максимальной эффективностью скрытые участки и маскировочные свойства местности. При возможности, передвигайтесь в условиях пониженной видимости с целью максимального использования технологических преимуществ, предоставляемых приборами ночного видения, и снижающих способности противника по обнаружению патруля. Используйте уязвимые места противника и старайтесь совмещать передвижение с другими действиями, которые отвлекут противника.
- (3) Обеспечивайте постоянное охранение. Патруль должен постоянно использовать как активные, так и пассивные меры охранения и безопасности. Ставьте людям или подразделениям задачи охранения на маршруте передвижения, на опасных участках, в патрульных базах, и, что наиболее важно, в районе цели (объекта) операции.
- (4) Планируйте использование огневой поддержки. Планируйте огневую поддержку (артиллерия, тактическая авиация, боевые вертолеты, корабельная артиллерия) даже тогда, когда вы думаете, что во время передвижения она не понадобится.
- (5) Выбор одного из трех способов передвижения определяется действиями противника. Когда встреча с ним маловероятна — простое передвижение; когда она возможна — осторожное передвижение; когда она ожидается — осторожное передвижение перекатами. Отделения/взводы обычно передвигаются способом осторожного передвижения.
- (6) На открытой местности держите людей рассредоточенными. Когда встреча с противником вероятна, имейте одну группу впереди, прикрытую другой группой. Ставьте подразделениям задачи на передвижение.

- (7) Группы должны поддерживать между собой зрительную связь, но расстояние между ними должно быть такое, чтобы при возникновении контакта с противником под огонь не попал весь патруль. Группа может при необходимости развернуть свой порядок передвижения для обеспечения лучших условий наблюдения на флангах. Несмотря на широкие промежутки, солдаты должны выдерживать свои позиции и дистанции при передвижении «клином» и следовать за командиром группы. Передвижение в колонну используется лишь в особых случаях.
- (8) Головное отделение должно обеспечить охранение с фронта, одновременно неся ответственность за ориентирование и выбор маршрута. При длительном передвижении, командир взвода может менять отделения и их задачи. Замыкающая группа/отделение отвечает за охранение с тыла, выполняя обязанности тыльного дозора.
- (9) При изменении обстановки изменяйте способы передвижения.
- (10) Все командиры патруля, кроме командиров групп, передвигаются внутри походного/боевого порядка, откуда они могут наилучшим образом осуществлять руководство патрулем.

**е. Способы передвижений.**

- (1) Простое передвижение используется, когда встреча с противником маловероятна, но необходима высокая скорость передвижения.
- (2) Осторожное передвижение используется, когда встреча с противником возможна.
- (3) Осторожное передвижение перекатами используется, когда встреча с противником ожидаема, или при преодолении опасных участков.

**ф. Простое передвижение.** При таком способе расстояние между солдатами составляет около 10 м и около 20 м между отделениями. Это обеспечивает:

- (1) Бóльший контроль, чем осторожное передвижение, но меньший, чем осторожное передвижение перекатами.
- (2) Минимальное рассредоточение.
- (3) Максимальную скорость передвижения.
- (4) Минимальную безопасность.

**г. Осторожное передвижение.** Это основной способ передвижения.

- (1) Расстояние между солдатами составляет около 20 м, между отделениями — около 50 м.
- (2) При передвижении взвода головное отделение должно находиться достаточно далеко впереди основных сил взвода для обнаружения или связывания боем противника до того, как противник обнаружит или откроет огонь по основным силам. Однако оно должно быть достаточно близко, чтобы быть поддержанным огнем стрелкового оружия взвода. Обычно это 50-100 м, в зависимости от характера местности, растительности, погодных условий и освещенности.
- (3) При передвижении колонной, способ осторожного передвижения использует только головное отделение; однако, если необходимо бóльшее рассредоточение, такой способ используется всеми отделениями.
- (4) При использовании других порядков передвижения, способ осторожного передвижения используется всеми отделениями до тех пор, пока его не отменит командир взвода.
- (5) Осторожное передвижение обеспечивает следующее:
  - (a) Хорошее управление.
  - (b) Хорошее рассредоточение.
  - (c) Высокую скорость передвижения.
  - (d) Хорошее охранение с фронта.

**h. Осторожное передвижение перекатами (рис. 4-2).**

- (1) При осторожном передвижении перекатами расстояние между солдатами остается примерно 20 м. Расстояние между отделениями варьируется.
- (2) Отделение или взвод делятся на прикрывающую группу и группу, осуществляющую перекат. Группа, осуществляющая перекат, передвигается, в то время как прикрывающая группа занимает позицию, которая позволяет прикрыть огнем передвижение первой группы. Расстояние каждого переката не должно превышать эффективной дальности поддержки прикрывающей группы.
- (3) Расстояние переката зависит от местности, условий видимости и управления.
- (4) Перед перекатом, командир дает подчиненным следующие инструкции:
  - (a) Направление на противника, если оно известно.
  - (b) Позиции прикрывающих групп.
  - (c) Следующая позиция прикрытия.
  - (d) Маршрут группы, осуществляющей перекат.
  - (e) Что делать после того, как группа, осуществляющая перекат, достигнет следующей позиции.
  - (f) Как подразделения получают приказ на продолжение движения.
- (5) Характерными чертами осторожного передвижения перекатами являются:
  - (a) Максимальное управление.
  - (b) Максимальное рассредоточение.
  - (c) Минимальная скорость.
  - (d) Максимальное охранение.



Рис. 4-2. Передвижение перекатами отделения.

- i. Передвижение перекатами взвода (рис. 4-3).
  - (1) Первый способ. Когда взвод использует способ передвижения перекатами, одно отделение осуществляет перекат, второе прикрывает, третье ожидает приказ на передвижение. Передовые наблюдатели находятся с прикрывающим отделением для вызова огня. Командир взвода обычно находится с отделением прикрытия,

которое использует пулеметы и приданое вооружение для поддержки отделения, осуществляющего перекат.

- (2) Второй способ. Другим вариантом является использование одним отделением способа передвижения перекатами, а остальными двумя отделениями — способа обычного или осторожного передвижения.



Рис. 4-3. Передвижение перекатами взвода.

- (3) Условия передвижения. При решении того, куда будет передвигаться отделение при перекате, необходимо определить:
  - (a) Где предположительно может находиться противник.
  - (b) Задачу отделения.
  - (c) Маршрут до следующей позиции прикрытия.
  - (d) Дальность ведения огня прикрывающего отделения.
  - (e) Место ожидания оставшейся части подразделения.
  - (f) Секторы ведения огня на следующей позиции прикрытия

## 4-2. Тактические марши.

Взвода совершают два типа маршей в составе роты: пешие и на автомобилях.

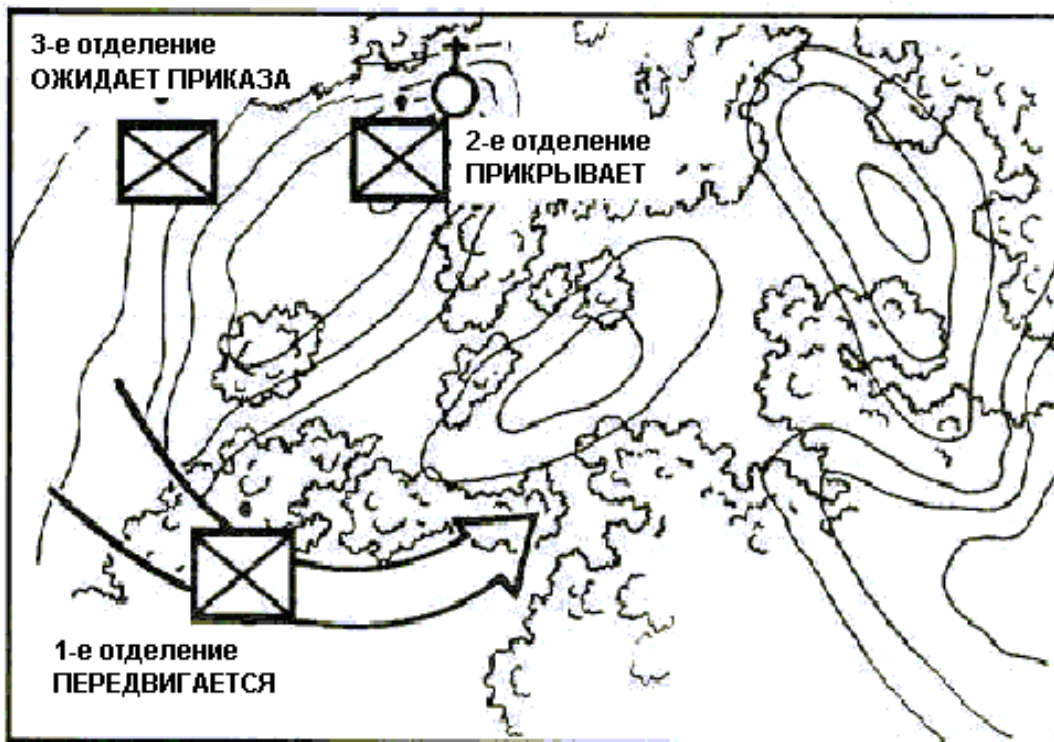
**а. Назначение.** Пеший марш является успешным, когда войска прибывают в пункт назначения в назначенное время, физически готовы к выполнению поставленной задачи. Помните, что рейнджеры передвигаются быстрее, дальше и сражаются упорнее, чем любой другой солдат.

### б. Требования.

- (1) Подразделение проходит исходный пункт и рубежи регулирования в указанное в приказе время.
- (2) Подразделения двигаются по назначенному маршруту, соблюдая установленные темп марша и интервалы между маршевыми элементами до тех пор, пока не вмешается противник или вышестоящее командование.

### с. Общие принципы.

- (1) Эффективное управление.
- (2) Детальное планирование.

### **d. Условия.**

- (1) Факторы МЕТТ-ТС.
  - (a) Задача — задание и цель.
  - (b) Противник — намерения, возможности и варианты действий.
  - (c) Местность и погода — состояние дорог, проходимость и видимость.
  - (d) Войска/снаряжение — состояние солдат и их боевая нагрузка, количество и виды вооружения и средств связи.
  - (e) Время — время начала движения, контрольное время, темп марша, время на подготовку.
  - (f) Гражданское население — передвижение через населенные районы, беженцы, оперативная маскировка (OPSEC).
  - (g) Организация войск.
  - (h) Штаб — управление и контроль.
  - (i) Охранение — головной и тыльный дозоры.
  - (j) Основные силы — два отделения рейнджеров и отделение оружия.
  - (k) Управление и контроль.
  - (l) Способы контроля марша.
- (2) Исходный пункт и пункт сбора (определяются вышестоящим командованием).
  - (a) Контрольные пункты — осуществляется доклад в вышестоящий штаб, используются для ориентирования в пути.
  - (b) Пункты сбора (встречи) — используются, если подразделения будут разобщены.
- (3) Расположение командиров — там, откуда они смогут управлять наилучшим образом.
- (4) Программа связи — расположение радиостанций, частоты, позывные и график выполнения операции (OPSKED).
- (5) Способы движения (дистанция между солдатами) —
  - (a) 3-5 метра — днем.
  - (b) 1-3 метра — ночью.
- (6) Приказ на марш. Может быть отдан как боевой приказ, частный боевой приказ или как приложения к ним (при этом должна использоваться боевая схема или карта).
- (7) Порядок передвижения и приказ на марш.
- (8) Маршрут движения — район сосредоточения, исходный пункт, пункты сбора, пункты регулирования, контрольные пункты, места остановок.
- (9) Время прохождения исходного пункта, время прибытия на пункт сбора и длительность марша.
- (10) Маршевые интервалы для отделений, групп и отдельных военнослужащих.
- (11) Действия при встрече с противником — воздушного и наземного.
- (12) Действия на остановках.
- (13) Огонь — детальный план огневой поддержки во время марше.
- (14) План обеспечения водой.

### **e. Права и обязанности.**

- (1) Командир взвода:
  - (a) Перед маршем — отдает предварительный приказ, частный боевой приказ, проверяет и контролирует личный состав.
  - (b) Во время марша — контролирует время прохождения исходного пункта, обеспечивает выдерживание установленных интервалов, выделяет охранение, проверяет состояние личного состава, следит за дисциплиной потребления воды и соблюдением требований полевой гигиены.

- (c) После марша — обеспечивает подготовку личного состава к выполнению поставленных задач, руководит командирами отделений и обеспечивает оказание медицинской помощи тем, кто в ней нуждается.
- (2) Взводный сержант:
  - (a) Перед маршем — помогает командиру взвода, дает рекомендации, следит за подгонкой униформы и проверяет снаряжение и экипировку.
  - (b) Во время марша — следит за отставшими, помогает командиру взвода в обеспечении охранения и выдерживании установленных интервалов.
  - (c) На остановках — выделяет охранение, следит за состоянием личного состава, обеспечивает соблюдение требований полевой гигиены.
  - (d) После марша — обеспечивает пополнение запасов воды, пищи, оказание медицинской помощи и оказывает помощь пострадавшим.
- (3) Командиры отделений:
  - (a) Перед маршем — дают детальные инструкции командирам групп, проверяют состояние обуви и носков у личного состава, регулируют и подгоняют снаряжение, проверяют запас воды во флягах, равномерно распределяют нагрузку на каждого члена группы.
  - (b) Во время марша — управляют отделением, устанавливают нужный интервал между людьми, выделяют охранение, постоянно ориентируются на местности.
  - (c) На остановках — выделяют охранение, при необходимости пополняют запасы воды в установленном порядке. Проверяют физическое состояние военнослужащих в своем отделении, при необходимости разрешают выпить воды и сменить носки. Перераспределяют тяжелое снаряжение.
  - (d) После марша — вместе с отделением занимают свой сектор в районе сосредоточения, проверяют запас пищи и докладывают о состоянии личного состава командиру взвода, готовят людей к выполнению поставленных задач.
- (4) Дозорное отделение:
  - (a) Головная группа является головным дозором взвода, она ведет разведку маршрута, начиная от исходного пункта, выходит на связь в контрольных пунктах, обеспечивает заблаговременное предупреждение о противнике, устанавливает темп марша.
  - (b) Двигается в 10-20 метрах впереди основной группы.
- (5) Медик:
  - (a) Помогает командованию взвода в оценке и оказании помощи пострадавшим на марше. Дает рекомендации командирам по вопросам эвакуации пострадавших и обеспечения транспортными средствами для этой цели.
- (6) Рядовые военнослужащие:
  - (a) Выдерживают установленные интервалы, следуют примеру командиров групп, следят за сигналами жестами, сохраняют боевую готовность во время передвижения и на остановках.

### 4-3. Передвижение в условиях ограниченной видимости.

Ночью или в условиях ограниченной видимости, взвод должен действовать также как днем. В таких условиях он должен обеспечить управление, ориентирование, охранение, успешно передвигаться и просачиваться.

**а. Управление.** В условиях ограниченной видимости, управлению помогают следующие приемы и способы:

- (1) Использование приборов ночного видения.
- (2) Уменьшение дистанции между командирами и передовыми группами.
- (3) Уменьшение скорости передвижения взвода.



- (4) Использование люминесцентных табличек на снаряжении.
- (5) Уменьшение интервалов между людьми и элементами походного порядка.
- (6) Регулярный подсчет личного состава.

**в. Ориентирование.** Для лучшего ориентирования в условиях ограниченной видимости, командиры могут использовать следующие способы:

- (1) Использование моделей местности.
- (2) Навигационное счисление пути.
- (3) Обратная засечка ориентиров.
- (4) Передвижение параллельно четко определенным местным предметам.
- (5) Обозначение путей и маршрутов.
- (6) Использование РЛС наземной разведки (GSR) для вывода подразделений на пункты сбора.
- (7) Использование навигационных компьютеров.

**с. Охранение.** Для обеспечения скрытности и безопасности при передвижении ночью, взвод и отделение:

- (1) Ужесточают звуко- и светомаскировку.
- (2) Сохраняют радиомолчание.
- (3) Используют средства маскировки.
- (4) Используют маскировочные свойства местности во избежание обнаружения разведывательными средствами и приборами ночного видения противника.
- (5) Делают частые остановки для выявления противника (SLLS).
- (6) Для маскировки шума передвигаются во время артиллерийского огня.

**д. Пункты сбора.** Действия, предпринимаемые в пунктах сбора, детально планируются. План должен обеспечивать выполнение задачи до тех пор, пока остаются хорошие шансы на успех. В пункте сбора должны быть оставлены определенные знаки для информирования отставших о том, сколько человек соединилось и куда они пошли. Существует два способа действий в пунктах сбора:

- (1) Наличие людей. Собравшиеся ожидают прибытия определенного количества людей и затем выдвигаются для выполнения задачи под руководством старшего по званию из присутствующих. Такой способ подходит для разведывательного патруля, когда два или три человека в состоянии выполнить задачу.
- (2) Наличие времени. Собравшиеся выжидают установленное время, после чего старший по званию из присутствующих принимает решение о том, как выполнять задачу, исходя из наличия людей и вооружения. Такой способ применим в случае, когда для выполнения задачи необходим минимум людей и/или минимум вооружения.

**е. Действия на остановках.** Во время остановок должно выставляться охранение и все подступы к расположению патруля должны быть прикрыты огнем из стрелкового оружия.

### 4-4. Преодоление опасных участков.

Опасный участок — это любое место на пути движения подразделения, где командир видит признаки того, что подразделение может быть обнаружено или подвергнуто обстрелу со стороны противника. Примерами опасных участков являются открытые участки местности, дороги и тропы, населенные пункты, вражеские позиции, такие препятствия как минные поля, ручьи, проволочные заграждения. По возможности, старайтесь их избегать. Если они должны быть преодолены, будьте чрезвычайно осторожны.

#### а. Требования:

- (1) Подразделение не должно быть захвачено противником врасплох.
- (2) Подразделение должно преодолеть опасный участок полностью — со всем личным составом и вооружением.
- (3) Подразделение избегает втягивания в затяжной бой с противником.

**в. Основные принципы:**

- (1) Определите пункты сбора на ближней и дальней стороне опасного участка.
- (2) Обеспечьте охранение на ближней стороне, на флангах и с тыла.
- (3) Проведите разведку и обеспечьте охранение на дальней стороне.
- (4) Преодолейте опасный участок.
- (5) По возможности, спланируйте порядок ведения огня.

**с. Порядок преодоления опасных участков:**

- (1) Преодоление линейного опасного участка (LDA) отделением:
  - (а) **ЭТАП 1:** Командир группы «Альфа» (ATL) осматривает линейный опасный участок и подает сигнал рукой командиру отделения, который определяет порядок перехода.
  - (б) **ЭТАП 2:** Командир отделения дает команду командиру группы «Альфа» вместе с группой преодолеть участок и расположиться от него достаточно далеко, чтобы оказать поддержку отделению с дальней стороны участка. Группа «Браво» выдвигается к участку справа или слева для занятия позиции прикрытия до начала движения группы «Альфа» через участок.
  - (в) **ЭТАП 3:** Командир отделения получает сигнал рукой о том, что все нормально и оставшаяся часть отделения может преодолевать участок (группа «Браво» по-прежнему обеспечивает прикрытия).
  - (г) **ЭТАП 4:** Участок преодолевают командир отделения, радиотелефонист (RATELO) и группа «Браво» (группа «Альфа» обеспечивает прикрытия).
  - (д) **ЭТАП 5:** По команде командира отделения или его сигналу рукой группа «Альфа» продолжает движение по азимуту.

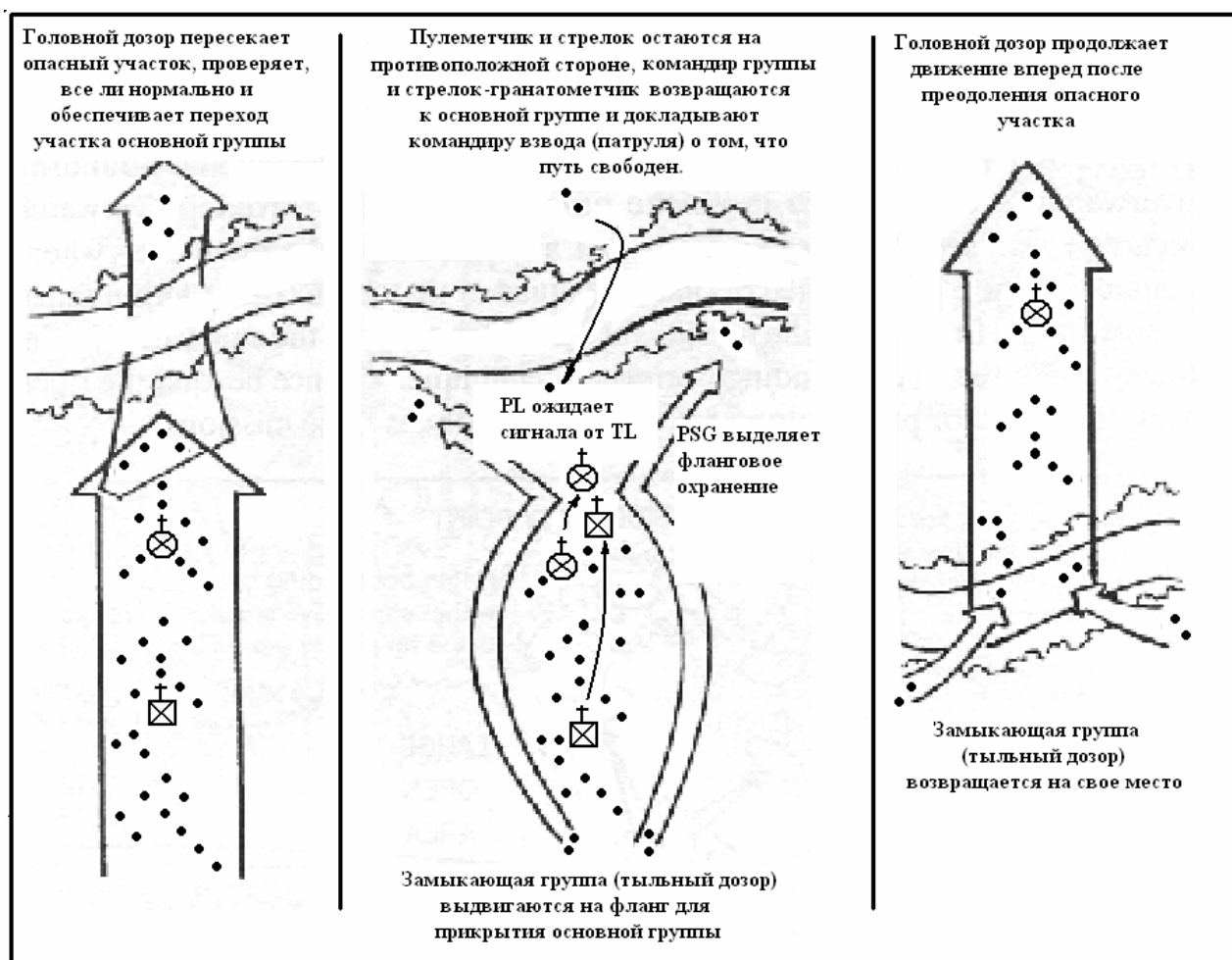
**Рис. 4-4.** Линейный опасный участок.

- (2) Переход линейного опасного участка взводом:
- (a) Головное отделение останавливает взвод и подает сигнал о наличии на пути опасного участка.
  - (b) Командир взвода выдвигается к головному отделению для подтверждения наличия опасного участка и определения, подходит ли текущее месторасположение взвода для его преодоления.
  - (c) Командир взвода подтверждает наличие опасного участка и место его перехода, и определяет пункты сбора на ближней и дальней сторонах участка.
  - (d) По сигналу командира взвода, группа «Альфа» головного отделения занимает позицию прикрытия на левом фланге. До начала перехода, дозорный, отвечающий за ориентирование, вместе с оставшимися двумя отделениями подтверждает азимут и количество пройденных шагов.
  - (e) Группа «Браво» головного отделения занимает позицию прикрытия на правом фланге.
  - (f) Как только позиции прикрытия заняты, командир взвода подает сигнал второму отделению по группам перебежками преодолеть опасный участок.
  - (g) После преодоления участка, отделение становится головным отделением взвода и проверяет азимут.
  - (h) После проверки признаков присутствия противника (SLLS), командир отделения подает сигнал командиру взвода о том, что все в порядке.
    - 1. В дневное время — сигналом рукой (напр. большим пальцем руки)
    - 2. В ночное время — замаскированным сигналом (напр. ИК, фонарем с красным светофильтром).
  - (i) После получения сигнала, командир взвода преодолевает опасный участок с радиотелефонистом, передовым наблюдателем, командиром отделения оружия, и двумя пулеметными расчетами.
  - (j) После преодоления участка, командир взвода подает сигнал на преодоление участка 3-му отделению.
  - (k) Вслед за ним участок пересекают взводный сержант с медиком и одним пулеметным расчетом.
  - (l) Взводный сержант дает сигнал отделению охранения присоединиться к основным силам.

**ПРИМЕЧАНИЕ 1:** Командир взвода должен спланировать огневую поддержку на всех известных ему опасных участках.

**ПРИМЕЧАНИЕ 2:** 2-е и 3-е отделения во время преодоления опасного участка наиболее уязвимы.

Таким образом, порядок действий следующий —

- Группы «Альфа» и «Браво» головного отделения занимают позиции прикрытия.
- Второе отделение преодолевает опасный участок, выдерживая азимут.
- Опасный участок преодолевает командир взвода с радиотелефонистом, передовым наблюдателем, командиром отделения оружия, и двумя пулеметными расчетами
- Участок преодолевает третье отделение, соединяется с первым отделением.
- Опасный участок преодолевает взводный сержант с медиком и одним пулеметным расчетом.
- Участок преодолевает замыкающее отделение, соединяется со вторым отделением.
- Взвод продолжает движение по азимуту в новом порядке (второе отделение становится головным, первое — замыкающим).

- (3) Небольшой открытый участок.
- (a) Головное отделение останавливает взвод и подает сигнал о наличии на пути опасного участка.
  - (b) Командир взвода выдвигается к головному отделению для подтверждения наличия опасного участка.
  - (c) Командир взвода подтверждает наличие опасного участка и определяет пункты сбора на ближней и дальней сторонах участка.
  - (d) Командир взвода дает команду головному отделению обойти опасный участок, используя способ обхода под прямым углом.
  - (e) По сигналу, головное отделение поворачивает по компасу на  $90^\circ$  влево или вправо и двигается в этом направлении. Дозорный, подсчитывающий шаги, останавливает свой счет и начинает новый.
  - (f) После прохождения определенной дистанции (как определено командиром взвода), отделение поворачивает на исходный азимут, первоначальный счет шагов восстанавливается.
  - (g) После прохождения открытого участка, головное отделение снова останавливается и поворачивает по компасу на  $90^\circ$  вправо или влево, счет шагов начинается заново.
- (4) Несколько опасных участков. Несколько опасных участков — это два и более участка на какой-либо местности, каждый из которых может просматриваться или простреливаться противником.
- (a) Сдвоенный линейный участок (преодолевается как одинарный).
  - (b) Линейный участок + небольшой открытый участок (обходится по контуру или под прямым углом, рис. 4-5).
  - (c) Линейный участок + большой открытый участок (при его преодолении используется построение взвода «клином»).

**ПРИМЕЧАНИЕ:** В любом случае несколько опасных участков пересекаются таким образом, чтобы обеспечить наибольшую скрытность.

- (5) Большой опасный участок.
- (a) Головное отделение останавливает взвод и подает сигнал о наличии на пути опасного участка.
  - (b) Командир взвода вместе с радиотелефонистом и передовым наблюдателем выдвигается для подтверждения наличия опасного участка.
  - (c) Командир взвода подтверждает наличие опасного участка и определяет пункты сбора на ближней и дальней сторонах участка.
  - (d) Командир взвода определяет направление движения.
  - (e) При необходимости, командир взвода может поменять боевой порядок.

**ПРИМЕЧАНИЕ 1.** Прежде чем первый человек начнет проходжение опасного участка, командир взвода и передовой наблюдатель должны спланировать огневую поддержку.

**ПРИМЕЧАНИЕ 2.** Если дальняя сторона опасного участка находится менее чем в 250 м, то командир взвода организует прикрытие и ставит задачу головному отделению «зачистить» на дальней стороне опушку леса.



Рис. 4-5. Обход небольшого открытого участка.

Место для заметок

## ГЛАВА 5

# ПАТРУЛИРОВАНИЕ

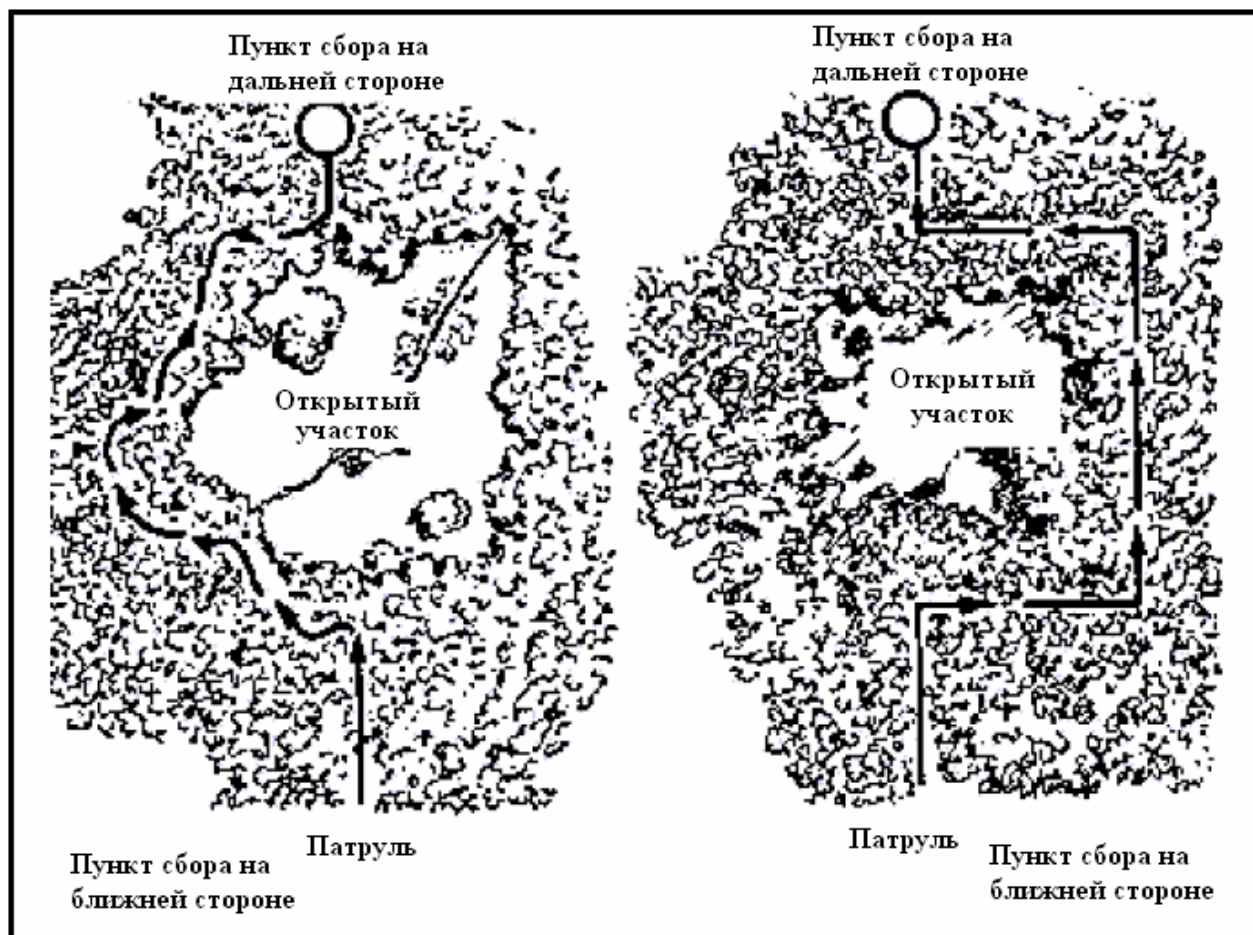
Задача патрулей заключается в сборе разведывательной информации или проведении боевых операций. Пехотные взводы и отделения в основном проводят два вида патрулирования: разведывательное и боевое. В данной главе рассмотрены принципы патрулирования, условия планирования при подготовке к нему, порядок проведения патрулирования, задачи обеспечения и поддержки, создание патрульных баз и действия в них, вопросы поддержания контакта с противником.

### 5-1. Принципы патрулирования.

Все патрули основаны на пяти принципах.

**а. Планирование.** Быстро создавайте простой план и эффективно доводите его до подчиненных. Великолепный план, который составлен на все случаи жизни и плохо доведен до подчиненных, не является великолепным. Планируйте и готовьтесь к реальному развитию событий, на тренировках отработайте все детали.

**б. Разведка.** Подтверждение того, что вы знаете и выявление того, чего вы не знаете, является вашей прямой обязанностью как командира рейнджеров.

**в. Безопасность.** Сохраняйте ваши силы в целом, и разведывательные средства в частности. Учитывайте каждого рейнджера и каждую винтовку; каждая боевая единица может стать причиной победы или поражения.

**г. Управление.** Понятная концепция операции, четкий замысел командира, доведенные до каждого военнослужащего, вместе с устойчивой связью позволят вам победить противника в решающем месте.

**е. Здравый смысл.** Делайте то, что наметили, невзирая на то, что вам говорят, невзирая на дискомфорт или страх, который вы чувствуете.

### 5-2. Условия планирования патрулей.

В данном пункте рассмотрены условия планирования, общие для всех патрулей. В нем определяется организация патруля, организация планирования и взаимодействия, составление плана действий и планирования на случай непредвиденных обстоятельств.

**а. Организация патруля.** Патруль — это боевая задача, а не организационная структура. Для проведения патрулирования, взвод или отделение должны решить ряд задач, например, организовать охранение, преодолеть опасные участки, провести доразведку цели (объекта) операции, провести его штурм или атаку. Как и при выполнении других задач, командир, на основе оценки обстановки, выделяет в составе своего подразделения подгруппы, определяет задачи своего подразделения в целом и каждой подгруппы в отдельности. При постановке задач, если это возможно, командир должен сохранять целостность отделений и групп. Для руководства подгруппами в бою определяется порядок управления. В данной главе понятия «элемент» и «подгруппа» относятся к отделениям, группам или боевым «двойкам» при выполнении ими своих задач. Некоторые отделения и группы могут решать несколько задач в определенной последовательности; остальные могут решать только одну боевую задачу. Командир должен спланировать свои действия самым тщательным образом, чтобы опреде-

лить и поставить все необходимые задачи самым эффективным способом. Взвод, проводящий патрулирование, состоит из следующих элементов:

- (1) Элементы, общие для всех патрулей.
  - (a) Подгруппа управления. Подгруппа управления включает в себя командира взвода (PL), радиотелефониста (RATELO), взводного сержанта (PSG), передового наблюдателя (FO) и его радиотелефониста. Она же может включать в себя любые дополнительные подразделения, которыми командир взвода или взводный сержант решил управлять непосредственно.
  - (b) Подгруппа оказания помощи и эвакуации раненых. Эта подгруппа отвечает за оказание первой помощи раненым и их эвакуацию.
  - (c) Подгруппа охраны военнопленных (EPW). Эта подгруппа отвечает за контроль над вражескими военнопленными в соответствии с правилом «5-S» и указаниями командира.
  - (d) Подгруппа наблюдения (S&O). Подгруппа наблюдения ведет наблюдение за целью (объектом) операции с момента окончания его доразведки командиром патруля и до момента развертывания подразделения для проведения атаки. Затем она может вернуться к тому элементу, из которого она была выделена.
  - (e) Дозорный, отвечающий за запись информации. Его задачей является запись всей информации, полученной в ходе патрулирования.
  - (f) Дозорный, отвечающий за ориентирование. Он помогает в ориентировании путем постоянной проверки заданного направления движения патруля. Инструкции, даваемые дозорному, должны включать в себя первоначальный и последующие азимуты. Как один из способов, дозорный должен установить свой компас на начальный азимут до начала движения подразделения, особенно если движение осуществляется в условиях ограниченной видимости. Командир взвода или отделения также должен назначить второго, дублирующего, дозорного.
  - (g) Дозорные. Если необходимо, командир взвода назначает дозорных патруля. Один из них помогает в ориентировании, измеряя пройденное расстояние путем подсчета шагов. Второй дозорный идет впереди патруля и выбирает правильный маршрут через местность, указываемый дозорным, ответственным за ориентирование, или командиром группы. Дополнительно он обеспечивает охранение с фронта.
- (2) Элементы, общие для боевых патрулей.
  - (a) Подгруппа нападения. Подгруппа нападения окружает, захватывает цель (объект) операции и обеспечивает прикрытие специальных подгрупп при решении ими своих задач.
  - (b) Подгруппа охранения. Обеспечивает охранение на опасных участках, в ОРР, изолирует цель (объект) операции и обеспечивает отход оставшейся части взвода после проведения операции. Подгруппа охранения может состоять из нескольких самостоятельных подгрупп, каждой из которых ставится своя задача.
  - (c) Подгруппа обеспечения. Подгруппа обеспечения обеспечивает огневую поддержку ведением огня из штатного оружия, наведением и корректировкой огня средств огневой поддержки.

- (d) Подгруппа минирования. Подгруппы минирования отвечают за установку и подрыв зарядов для уничтожения выбранного оборудования, транспортных средств или сооружений на цели (объекте) операции.
  - (e) Досмотровая подгруппа. Из состава подгруппы нападения могут выделяться два человека (боевая «двойка») или четыре человека (группа) в досмотровую подгруппу для досмотра бункеров, зданий или туннелей на цели (объекте) операции. Такие подгруппы досматривают объект или зону поражения на наличие раненых, документов или снаряжения. Функцию досмотровых подгрупп могут также выполнять подгруппы охраны военнопленных.
  - (f) Подгруппа прорыва и разграбления. Эта подгруппа обеспечивает проникновение всего патруля к цели (объекту) операции в соответствии с приказом. Это проводится в соответствии с факторами МЕТТ-ТС, последовательность его проведения приведена в главе 6, боевой навык №7 «Прорыв минно-проволочного заграждения».
- (3) Элементы, общие для разведывательных патрулей.
- (a) Подгруппа разведки. Подгруппы разведки ведут разведку в районе цели (объекта) операции сразу после того, как подгруппы обеспечения занимают свои позиции. Эти подгруппы обычно состоят из двух человек (боевая «двойка») для снижения риска обнаружения противником.
  - (b) Подгруппы разведки и охранения (R&S). Такие подгруппы обычно используются для ведения разведки в зоне, но могут использоваться в любых ситуациях, где нет необходимости разделять функции разведки и охранения.
  - (c) Подгруппа охранения. Если функции разведки и охранения разделены, подгруппа охранения обеспечивает охранение на опасных участках, в ОРР, изолирует цель (объект) операции и обеспечивает отход оставшейся части взвода после проведения разведки. Подгруппа охранения может состоять из нескольких самостоятельных подгрупп, каждой из которых ставится своя задача.

**в. Начальное планирование и организация взаимодействия.** Командиры планируют патрулирование и готовятся к нему в соответствии с порядком управления войсками и на основании оценки обстановки, как это описано во второй главе. Исходя из оценки обстановки, командиры определяют необходимые действия против цели (объекта) операции (проводят анализ боевой задачи) и планируют последующие действия в обратном порядке до момента перехода позиций передового подразделения своих войск, и вперед до момента возвращения к своим войскам. В связи с тем, что патрули действуют самостоятельно, передвигаются вне прямой огневой поддержки своего подразделения и действуют впереди своих войск, взаимодействие должно быть отработано тщательно и во всех деталях. Отработка вопросов взаимодействия во время планирования и подготовки проводится постоянно. Чтобы не упустить жизненно важные вопросы, необходимые для выполнения задачи, командиры взводов используют контрольные списки.

- (1) Взаимодействие с вышестоящими штабами. Включает в себя координацию разведки, проведения операции и оказания огневой поддержки в соответствии с пунктом 2-7 настоящего учебника «Контрольные списки вопросов для организации взаимодействия». Организация такого начального взаимодействия является составной частью третьего этапа управления войсками «Подготовка предварительного плана».



- (2) Взаимодействие с передовыми подразделениями. Командир отрабатывает взаимодействие с подразделениями, через боевые порядки которых будут проходить его взвод и отделения, в соответствии с пунктом 2-7 «Контрольные списки вопросов для организации взаимодействия».
- (3) Взаимодействие с соседними подразделениями. Командир также отрабатывает взаимодействие с командирами других подразделений, которые будут патрулировать в соседних районах в такое же время в соответствии с пунктом 2-7 «Контрольные списки вопросов для организации взаимодействия».

**с. Составление плана.** При составлении плана действий, командир взвода должен учесть следующее:

- (1) Непосредственные и дополнительные задачи. Командир взвода должен убедиться в том, что он определил все необходимые задачи, требующие выполнения в районе цели (объекта) операции, в пунктах сбора, на опасных участках, на позициях охранения и наблюдения, на маршруте (маршрутах) передвижения, в местах перехода позиций своих войск. Такие задачи определяются в подпунктах «Маневр» и «Задачи боевых подразделений», третьего пункта приказа «Выполнение задачи».
- (2) Время движения и выполнения задачи. Командир определяет время, необходимое для выдвижения к цели (объекту) операции, проведения командиром доразведки, организацию охранения и наблюдения, выполнение всех задач на цели (объекте) и перехода позиций передовых подразделений своих войск. Некоторыми факторами такого планирования являются:
  - Передвижение: в среднем 1 км/час в лесистой местности;
  - Доразведка цели командиром: не более 1 ½ часа;
  - Организация охранения и наблюдения: ½ часа;
  - Переход позиций передовых подразделений своих войск: не более ½ часа.
- (3) Основной и запасной маршруты передвижения. Командир определяет основной и запасной маршруты выхода к цели (объекту) и отхода от нее. Маршрут отхода от цели (объекта) должен отличаться от маршрута выхода к нему. Командир взвода может поручить выбрать маршрут своим подчиненным, но всегда лично отвечает за этот процесс.
- (4) Сигналы. Командир должен определить особые сигналы управления. Они включают в себя сигналы жеста, дыма, голосом, свистком, по радио и инфракрасными приборами. Все сигналы должны быть отработаны заранее так, чтобы весь личный состав понимал их значение.
- (5) Пароль и отзыв, действующие за линией своих войск. Пароль и отзыв, определенные в программе связи подразделения, не должны использоваться за передовой линией расположения своих войск (FLOT).
  - (a) Набор случайных чисел. Командир выбирает случайное число. Отзывом является любое другое число, меньше выбранного. Паролем будет число, которое необходимо прибавить к отзыву, чтобы получить выбранное (например, выбрано число 7, отзыв 3, пароль 4).
  - (b) Сменный пароль. В программе связи может определяться также сменный пароль. Это кодовое слово предупреждает подразделения о приближении своих солдат, часто неорганизованном и, возможно, осуществляемом под воздействием противника. Он также используется для быстрого пересечения солдатами позиций своих войск в пункте, обнаруженном противником. Ко-

- личество приближающихся солдат (например, «Рейнджер пять») произносится после сменного пароля.
- (6) Местоположение командиров. Командир взвода должен определить, где будут находиться он сам, взводный сержант и другие командиры на всех этапах патрулирования. Командир взвода располагается в месте, позволяющем ему наилучшим образом управлять действиями подразделения. Взводный сержант во время патрулирования обычно находится вместе со следующими элементами:
- При проведении засады он возглавляет подгруппу обеспечения.
  - При проведении рейда он возглавляет пункт сбора раненых (ССР).
  - При проведении разведки в районе он обычно остается в пункте сбора и наблюдения (ОРП).
  - При проведении разведки в зоне, он обычно передвигается с подгруппой разведки, которая устанавливает пункт выхода к своим войскам.
- (7) Действия в случае столкновения с противником. Если это не требуется задачей, подразделение избегает столкновения с противником. В плане командира должны быть описаны действия в случае внезапного столкновения с противником на любом этапе патрулирования. Способность подразделения продолжить выполнение задачи будет зависеть от того, насколько рано произошел контакт, смогло ли подразделение успешно оторваться от противника (т.е. осталось ли направление его отхода незамеченным), понесло ли подразделение потери в результате боя. В плане должен предусматриваться порядок обращения с тяжело ранеными и погибшими. Также в нем должен приводиться порядок обращения с пленными, захваченными в результате внезапного столкновения и не являющихся частью основной задачи.
- (8) План действий на случай непредвиденных обстоятельств. Командир может покидать расположение своего подразделения по разным причинам, связанным с планированием, организацией взаимодействия, подготовкой и выполнением задач своего патруля. Каждый раз, когда командир убывает из расположения патруля, он должен оставить тому, кто будет исполнять его обязанности, план действий на случай непредвиденных обстоятельств, состоящий из пяти пунктов. Такой план описывается аббревиатурой GOWA и включает в себя следующее:
- G: КУДА убыл командир.
  - O: С КЕМ еще он убыл.
  - T: ВРЕМЯ его предполагаемого отсутствия.
  - W: Что ДЕЛАТЬ, если он вовремя не вернулся.
  - A: ДЕЙСТВИЯ подразделения в случае внезапного столкновения с противником, если командир отсутствует.
- (9) Пункты сбора. Командир определяет порядок использования и местоположение пунктов сбора. Пункт сбора — это место, назначаемое командиром, куда подразделение выходит с целью воссоединения и реорганизации в случае, если оно было разделено или рассеяно. Военнослужащие должны знать, на какой пункт сбора выходить на каждом этапе патрулирования в случае, если они окажутся отрезанными от подразделения. Кроме того, они также должны знать, какие действия требуется выполнить на пункте сбора и продолжительность ожидания в нем до начала движения к следующему пункту.
- (а) Критерии. Пункты сбора должны обладать следующими характеристиками:

- Быть легко обнаруживаемыми;
  - Не иметь свежих следов деятельности противника;
  - Обладать маскировочными и защитными свойствами;
  - Быть в стороне от четко выраженных местных предметов;
  - Быть приспособленными к обороне на непродолжительный период.
- (b) Виды пунктов сбора. Наиболее распространенными пунктами сбора являются начальный, контрольный на маршруте, пункт сбора и наблюдения, перед выходом к своим войскам, и пункты сбора на ближней и дальней сторонах опасного участка.
- (10) Действия в ОРП. Действия в ОРП, как правило, в себя включают:
- Доразведку цели (объекта) операции командиром патруля.
  - Выявление признаков присутствия противника (SLLS) и уточнение местоположения цели (объекта) операции.
  - Отдачу частного боевого приказа, если необходимо.
  - Дополнительную подготовку перед проведением операции, включающую в себя, например, маскировку, подготовку подрывных зарядов, складывание рюкзаков для быстрого их нахождения. Кроме того, готовятся средства для связывания пленных, аптечки первой помощи, носилки, проверяется оружие.
  - Пересчет солдат и снаряжения после выполнения задачи.
  - Восстановление порядка управления после выполнения задачи.
  - Распределение развединформации, полученной в результате разведки, если боестолкновения с противником отсутствовали.
- (11) Доразведка цели (объекта) операции командиром патруля. План патрулирования должен предусматривать доразведку цели (объекта) операции командиром после создания ОРП взводом или отделением. Перед проведением доразведки командир должен составить план действий на случай непредвиденных обстоятельств, состоящий из пяти пунктов. Во время доразведки командир уточняет объект, выбирает позиции подгрупп разведки и нападения, подгрупп охранения и огневой поддержки, уточняет свой план исходя из результатов доразведки. Каждый вид патрулирования требует от командира решения во время доразведки различных задач. Командир берет с собой на доразведку различные элементы патруля (это обсуждается отдельно для каждого вида патруля). Командир должен установить время возвращения на ОРП, составить план, распространить среди личного состава полученные данные, отдать приказы и инструкции, дать возможность отделениям провести дополнительную подготовку.
- (12) Действия в районе цели (объекта) операции. Каждый вид патруля требует различных действий. Эти действия обсуждаются отдельно для каждого вида патрулей.

### 5-3. Виды патрулей.

В данном пункте рассматриваются два вида патрулей — разведывательные и боевые. Боевые патрули, кроме того, делятся на рейды и засады. Третий вид патруля, выслеживающий патруль, в данном пункте не описан, но приведен в уставе FM 7-8. Каждый вид патруля описан с точки зрения основных принципов, условий планирования, стоящих перед ним задач и их выполнения.

**а. Разведывательные патрули.** Разведывательные патрули обеспечивают командование точной и своевременной разведывательной информацией о противнике и местности. Они

подтверждают план ведения боевых действий до начала его выполнения. Подразделения в разведывательных патрулях осуществляют сбор какой-либо определенной информации [приоритетная разведывательная информация (PIR)] или информации общего характера [разведывательная информация (IR)], основываясь на инструкциях вышестоящего командования. Двумя видами разведывательных патрулей, рассматриваемых в этом пункте, являются площадные (ведут разведку в районе) и зональные (ведут разведку в зоне) патрули. Также рассматриваются основы ведения разведки, стандартные требования к двум наиболее распространенным видам патрулей, и их действия при ведении разведки.

- (1) Основы ведения разведки. Для проведения успешной разведки в районе, командир взвода во время планирования операции должен учитывать основы ведения разведки.
  - (a) Сбор всей необходимой информации: командир подразделения, высылающего патруль, должен сообщить командиру патруля, какая информация ему необходима. Это сообщается в виде требований к разведанным (IR и PIR). Задача взвода заключается в сборе такой информации. Во время патрулирования все военнослужащие патруля должны постоянно собирать и обмениваться собранной информацией, но не рассматривать задачу выполненной до тех пор, пока вся необходимая информация не будет собрана.
  - (b) Скрытность от противника: патруль не должен позволить противнику узнать о своем присутствии в районе. Если противник узнает о том, что он под наблюдением, он может передислоцироваться, изменить свои планы или усилить меры безопасности. Условиями скрытности являются:
    1. Сведите к минимуму передвижения в районе цели (объекта) разведки (при разведке в районе).
    2. Не приближайтесь к противнику ближе, чем это необходимо.
    3. Если возможно, используйте приборы дальнего наблюдения или ПНВ.
    4. Соблюдайте тщательную маскировочную дисциплину, свето- и звукомаскировку.
    5. Сведите к минимуму радиопереговоры.
  - (c) Установление мер безопасности: патруль должен быть способным оторваться от противника и выйти к своим войскам с собранной информацией, а если это необходимо — оторваться от противника и продолжить выполнение задачи. Элементы охранения располагаются таким образом, чтобы прикрыть подгруппу разведки и подавить противника, позволив ей отойти.
  - (d) Организация сил: когда командир взвода получает приказ, он уясняет задачу для полного понимания того, что ему предстоит выполнить. Затем он тактически организывает свой взвод для наилучшего выполнения задачи в соответствии с факторами МЕТТ-ТС. Разведывательный патруль — это обычно боевая задача подразделений силой до отделения.
- (2) Стандартные требования.
  - (a) Разведка в районе. Площадный разведывательный патруль осуществляет сбор всей необходимой информации, определенной в приказе, в определенном районе. Патруль ведет разведку и докладывает всю информацию в установленном приказом время. Патруль не должен быть обнаружен.

- (b) Разведка в зоне. Зональный разведывательный патруль осуществляет сбор всей необходимой информации, определенной в приказе, в определенной зоне. Разведка проводится скрытно от противника. Патруль выполняет задачу и докладывает всю информацию в установленное приказом время.
- (3) Разведка в районе (рис. 5-1).
  - (a) Группа занимает ОРР, как описано в соответствующем пункте данной главы. Радиотелефонист докладывает о занятии ОРР. Пока подчиненные командиры уточняют периметр, командир уточняет местоположение ОРР по карте.
  - (b) Командир взвода организует взвод одним из двух способов: выделяя отдельно подгруппы разведки и охранения или объединяя их.
  - (c) Командир взвода вместе с подчиненными командирами и ключевым личным составом проводит доразведку объекта для его уточнения и для уточнения плана действий.
    - 1. Перед выходом составляет план действий на случай непредвиденных обстоятельств из 5-ти пунктов.
    - 2. Определяет подходящий пункт рассредоточения (РР). Он должен находиться (по возможности) вне визуальной и звуковой досягаемости от объекта разведки, но (как минимум) определено вне прямой видимости от него, и обладать свойствами пункта сбора.
    - 3. Дает возможность подчиненным подробно изучить расположение пункта рассредоточения и окружающую его местность.
    - 4. Определяет (уточняет) объект и устанавливает наблюдение за ним. Подгруппа наблюдения располагается так, чтобы один человек наблюдал за объектом, а второй наблюдал в противоположную сторону, в сторону пункта рассредоточения.
    - 5. Дает возможность подчиненным командирам доразведать объект, определяя рубеж удаления от него и намечая удобные позиции для наблюдения.
    - 6. Устанавливает связь со взводом во время доразведки объекта.
    - 7. Назначает подгруппу наблюдения для ведения постоянного наблюдения за объектом. Отдает распоряжения на случай непредвиденных обстоятельств для старшего подгруппы.
  - (d) Взводный сержант организует охранение ОРР и контролирует порядок выполнения работ в нем.
    - 1. Организует охранение ОРР.
    - 2. Доводит план действий командира патруля на случай непредвиденных обстоятельств до всего личного состава.
    - 3. Контролирует подготовку разведчиков (индивидуальная маскировка личного состава, подготовка ПНВ и биноклей, установка оружия на предохранитель с патроном в патроннике).
  - (e) Командир патруля и его рекогносцировочная группа возвращаются в ОРР.
    - 1. Командир подтверждает первоначальный план или отдает частный боевой приказ (FRAGO).
    - 2. Дает время подчиненным командирам на доведение плана до личного состава.

- (f) Если возможно, патруль проводит разведку объекта наблюдением с максимально возможного расстояния.
  - 1. Подгруппы разведки и охраны выдвигаются на позиции, которые обеспечивают скрытность и маскировку, а также находятся за пределами дальности эффективного огня стрелкового оружия и дальности действия местных средств охраны противника.
  - 2. Если необходимая информация не может быть собрана с одного места, создаются несколько наблюдательных пунктов.
  - 3. Используя форму «SALUTE», собирается вся развединформация.
- (g) Если необходимо, патруль проводит разведку объекта наблюдением с минимально возможного расстояния.
  - 1. Подгруппы выдвигаются на НП, находящиеся рядом с объектом.
  - 2. К объекту приближаются настолько близко, насколько необходимо для сбора всей информации.
  - 3. Используя форму «SALUTE», собирается вся развединформация.
- (h) Для выдвигания на последующие НП, подгруппы разведки и охраны используют различные способы, например «клеверный лист». При таком способе группа не перемещается параллельно объекту, действует максимально скрытно, не пересекает рубеж удаления, и максимально использует маскировочные и защитные свойства местности.
- (i) Во время проведения разведки, каждая подгруппа разведки и охраны возвращается в пункт рассредоточения в следующих случаях:
  - 1. Подгруппа собрала всю необходимую развединформацию.
  - 2. Подгруппа достигла рубежа удаления от объекта.
  - 3. Время, отведенное на проведение разведки, истекло.
  - 4. Был установлен контакт с противником.
- (j) На пункте рассредоточения командир патруля анализирует собранную информацию и определяет степень ее полноты.
- (k) Если командир патруля определил, что собранная информация недостаточно полна, или данные, полученные им и его подчиненными, сильно отличаются друг от друга, он может выслать подгруппы разведки и охраны обратно к объекту для уточнения полученных данных. Перед тем, как сделать это, он должен подготовить новый план действий на случай непредвиденных обстоятельств из 5-ти пунктов, или даже вернуться в ОРП, чтобы предупредить взводного сержанта об изменениях.
- (l) В установленное время подгруппы разведки и охраны незамеченными возвращаются в ОРП.
  - 1. Собранная информация доводится до всех членов патруля через подчиненных командиров в ОРП, или же для этого патруль отходит от ОРП за естественный рубеж или на удаление 1 км. Для доведения полученной информации до подчиненных, командир патруля отдает приказ радиотелефонисту подготовить три схемы разведанного объекта на основе схемы, подготовленной командиром патруля, и раздать их подчиненным командирам.

2. Вся необходимая информация, а также данные, требующие немедленного внимания, передается в вышестоящий штаб, патруль уходит в другой район.
- (m) Если установлен контакт с противником:
1. Во время выдвижения на пункт рассредоточения: подгруппа разведки должна попытаться выйти из боя и возвратиться в ОРП, взять рюкзаки и быстро выйти из этого района. Как только они окажутся на безопасном расстоянии, командир должен связаться с вышестоящим руководством, доложить обстановку и получить от него дальнейшие указания.
  2. При установлении наблюдения: наблюдатели должны отойти через пункт рассредоточения в ОРП и осуществить действия, описанные выше.
  3. Во время проведения разведки: весь личный состав выстреливает один полный магазин в сторону объекта, наблюдатель делает выстрел из гранатомета LAW по самой крупной единице оружия на объекте. Все подгруппы отходят на пункт рассредоточения. Старший подгруппы пересчитывает весь личный состав и возвращается в ОРП. Далее проводятся действия, описанные выше в п. 1.



Рис. 5-1. Разведка в районе.

- (4) Разведка в зоне (рис. 5-2, 5-3, 5-4).
- (a) Патруль занимает исходный ОРР, как описано ниже в п. 5.4.d этой главы. Радиотелефонист докладывает о занятии ОРР. Пока подчиненные командиры уточняют периметр, командир уточняет местоположение ОРР по карте.
  - (b) Командиры подгрупп разведки готовят свои подгруппы.
    - 1. Назначаются подгруппы разведки и охранения.
    - 2. Если ранее это не определялось, назначаются ответственные дозорные (головной дозор, подсчет шагов, запись информации и тыльный дозор).
    - 3. Назначаются легко определяемые пункты сбора.
    - 4. На всех остановках выставляется охранение.
  - (c) Патруль проводит разведку в зоне.
    - 1. Совершается тактический марш на ОРР.
    - 2. ОРР скрытно занимает.
    - 3. Командиром патруля могут быть выбраны следующие способы разведки:
      - a. «Вентилятор». Назначается ряд ОРР. Патруль выставляет охранение на первом ОРР. Каждая подгруппа ведет разведку вдоль своего маршрута, который пересекается с маршрутом соседней подгруппы и имеет форму вытянутого овала. Командир патруля в ОРР создает резерв. После возвращения всех подгрупп в ОРР, командир изучает полученную информацию и доводит ее до всего личного состава перед выдвиганием на следующий ОРР.
      - b. «Этапная разведка». Командир патруля намечает маршруты передвижения подгрупп разведки из исходного ОРР через зону разведки на пункт сбора на дальней стороне зоны. Каждая подгруппа ведет разведку вдоль своего маршрута, все подгруппы собираются вместе в одно время и в одном месте.
      - c. «Коробка». Командир патруля высылает из исходного ОРР несколько подгрупп разведки по маршрутам, которые формируют «коробку». Другие подгруппы идут по маршрутам, находящимся внутри «коробки». Все подгруппы встречаются в пункте сбора, находящемся на дальней стороне зоны разведки.
  - (d) Ведение разведки подгруппами.
    - 1. Во время движения отделения собирают всю необходимую развединформацию (PIR), как определено приказом.
    - 2. Командиры подгрупп должны иметь при себе схему с нанесенными дорогами, тропами и опорными пунктами противника.
    - 3. После прибытия отделения на новое место встречи или ОРР, старший подгруппы разведки докладывает командиру патруля всю полученную информацию.
    - 4. В установленное время подгруппы возвращаются в ОРР, или встречаются в установленном месте встречи с остальной частью подразделения.
  - (e) Командир патруля постоянно управляет действиями своих подгрупп.



1. Командир патруля передвигается вместе с той подгруппой, которая организует место встречи.
  2. При необходимости, командир патруля может изменить способ ведения разведки.
  3. Командир патруля должен для всех подгрупп определить время возвращения в ОРП или время выхода на место встречи.
  4. Командир патруля собирает всю полученную информацию и доводит ее до всего личного состава патруля, сообщает ключевым подчиненным командирам информацию, собранную другими отделениями, составляет, если возможно, общую схему зоны, и дает возможность и время командирам довести полученную информацию до своих подчиненных.
  5. Командир патруля и взводный сержант пересчитывают личный состав.
- (f) Патруль продолжает вести разведку до тех пор, пока не будет проверена вся выделенная зона, после чего обнаруженным возвращается к своим войскам.

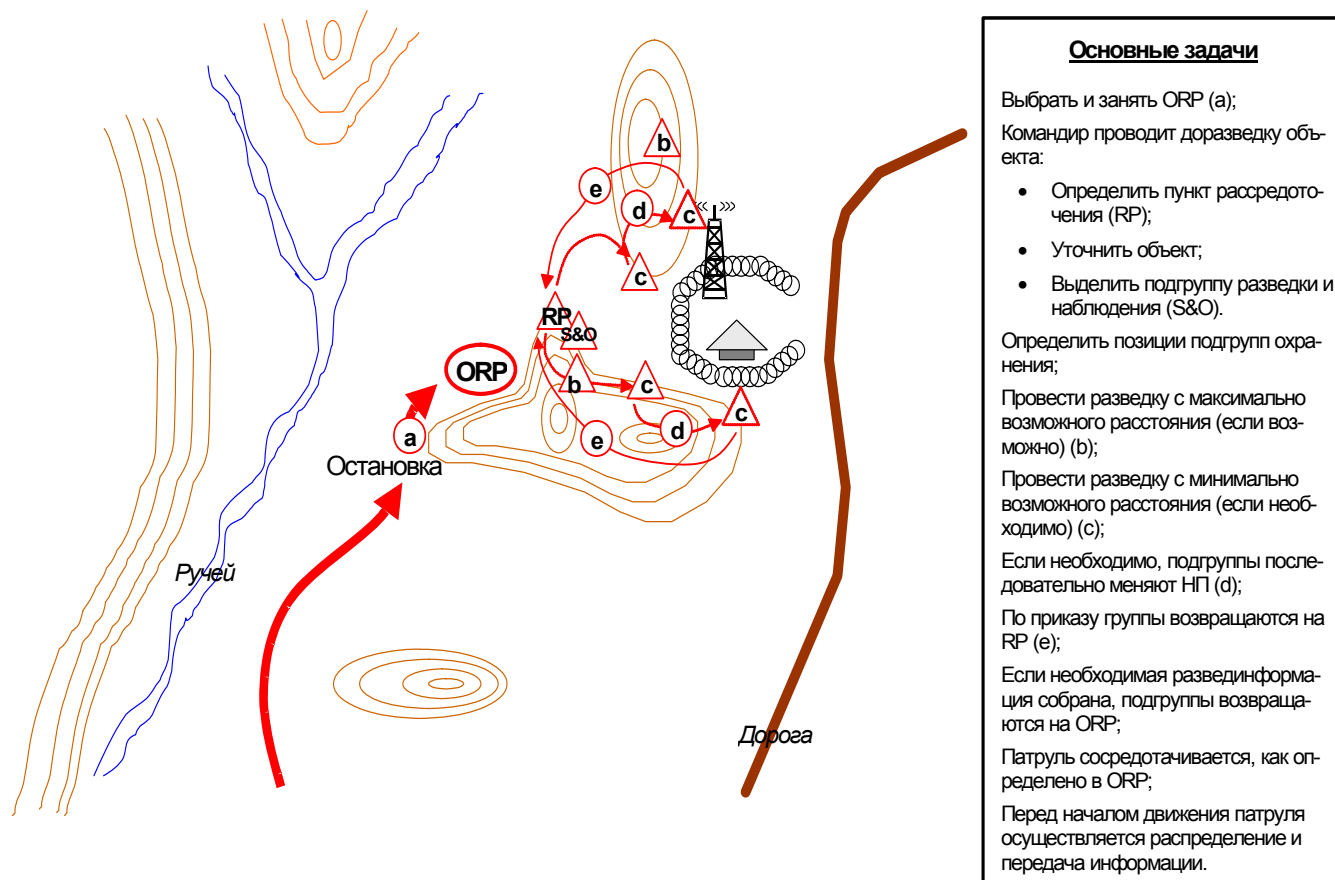

Рис. 5-2. Разведка в зоне, способ «коробка».



Рис. 5-3. Разведка в зоне, способ «этапная разведка».

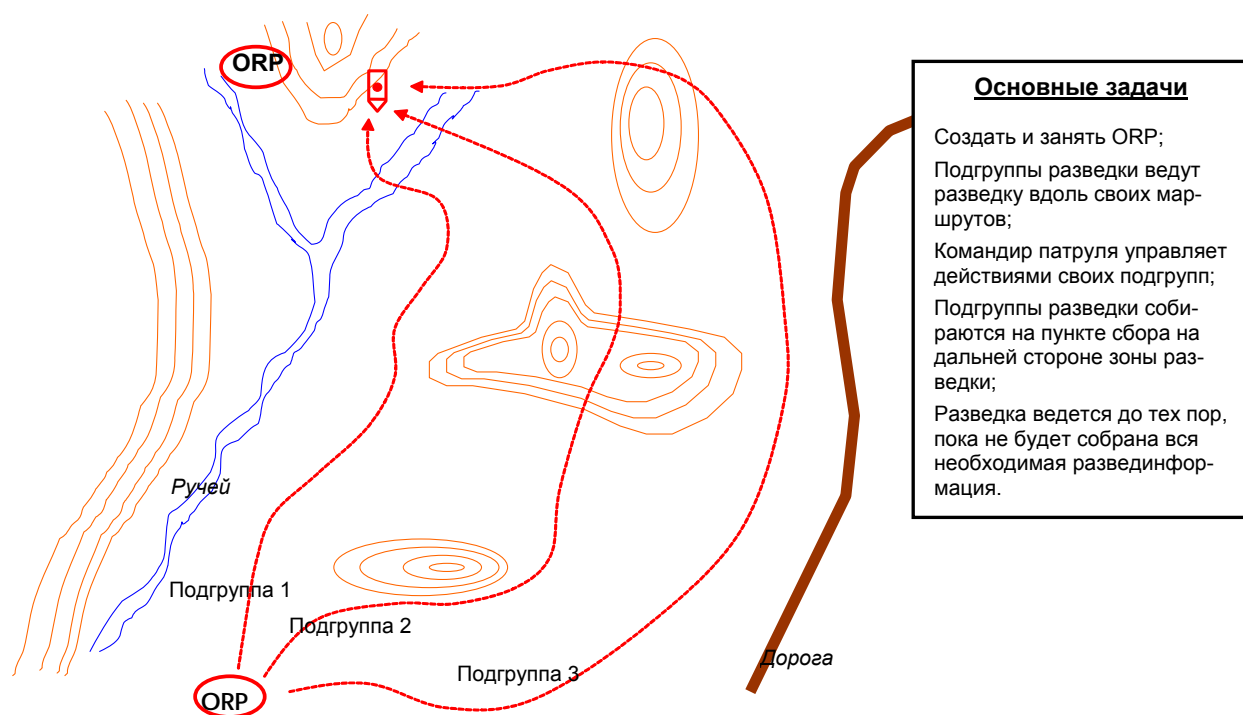

Рис. 5-4. Разведка в зоне, способ «вентилятор».

**в. Боевые патрули.** Подразделение проводит боевое патрулирование для уничтожения или захвата военнослужащих противника, его вооружения и снаряжения, уничтожения его объектов, боевой техники, или важных пунктов, а также внесения паники. Боевые патрули также обеспечивают охранение более крупных сил. Двумя основными задачами боевых патрулей являются рейд и засада. В данном пункте рассматриваются условия планирования боевых патрулей, условия выполнения задач для каждого типа боевых патрулей и их действия во время патрулирования.

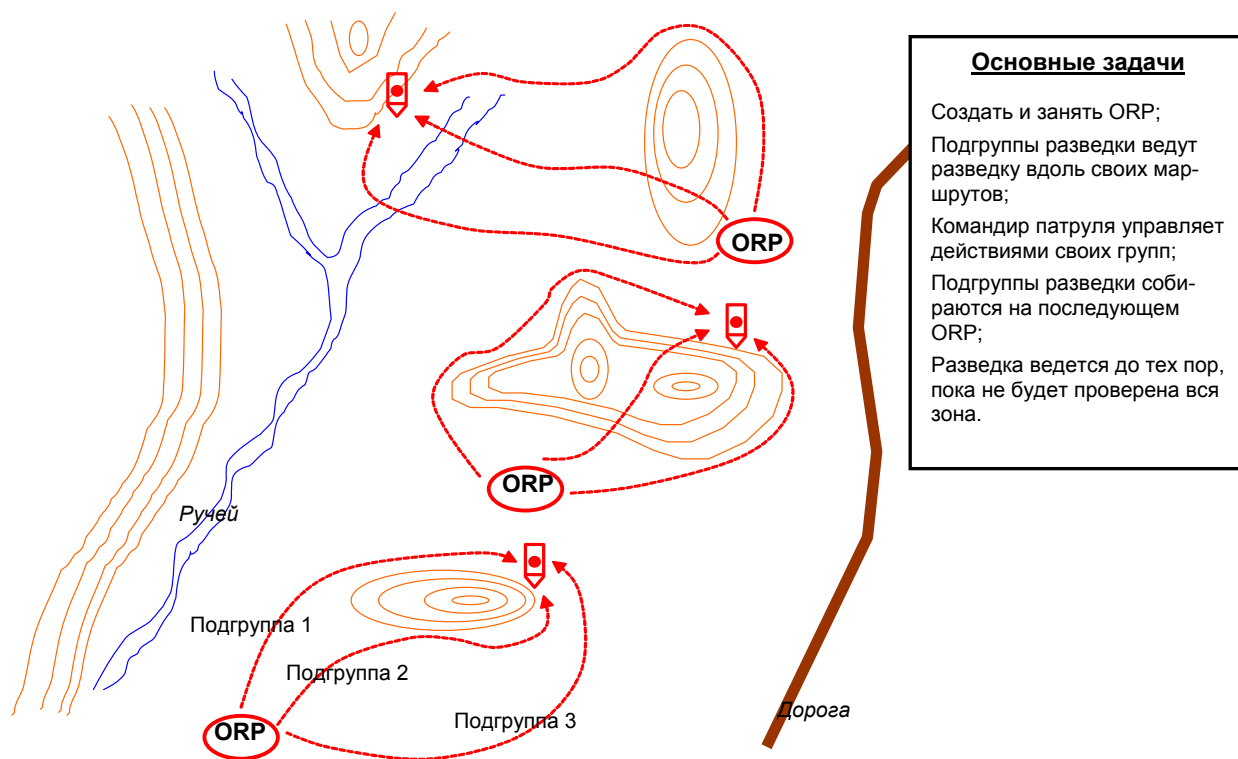
(1) **Условия планирования (общие).** При планировании боевых патрулей, командир патруля должен учесть следующее:

(а) **Задачи подчиненных подразделений.** При выполнении задач боевыми патрулями ими руководит обычно управление взвода. При постановке задач подчиненным подразделениям командир патруля должен предпринять все меры по сохранению целостности отделений и групп.

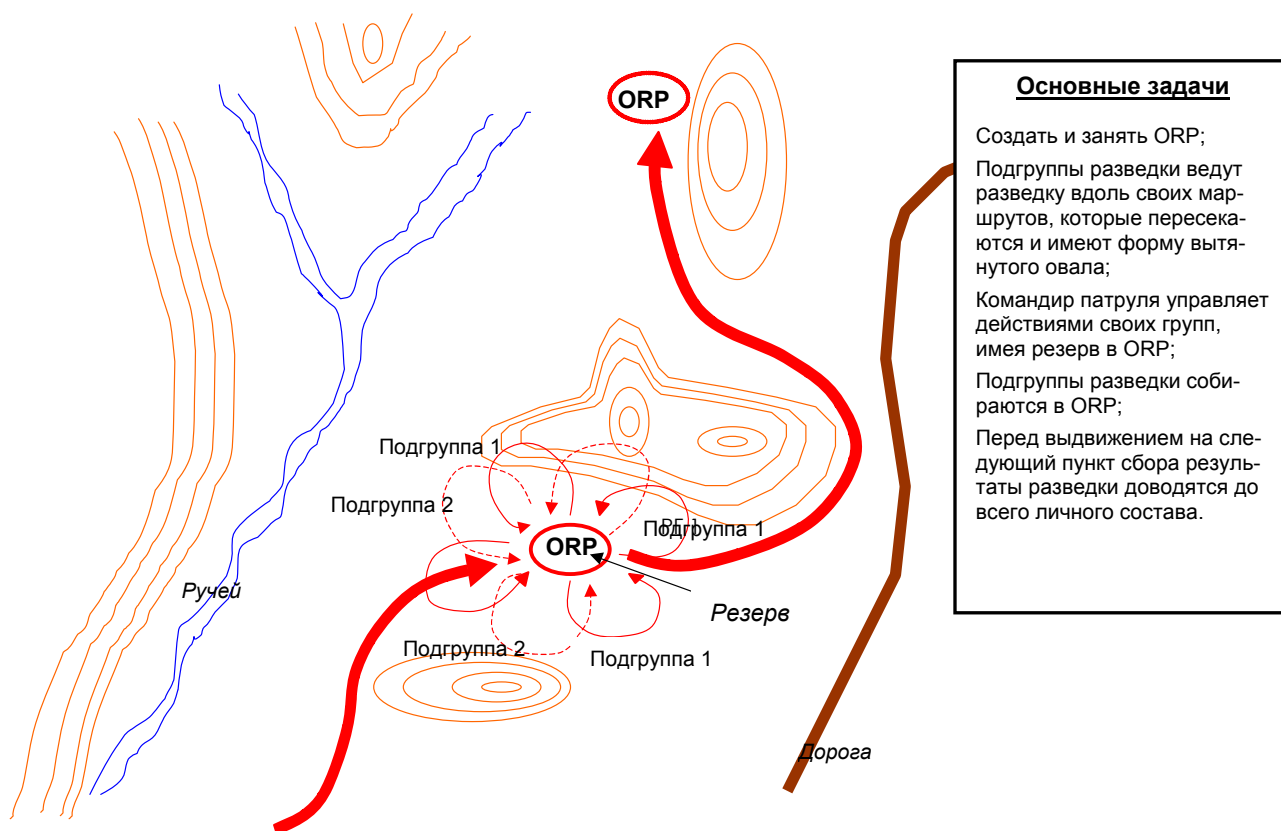
1. При планировании атаки цели (объекта) командир патруля должен учесть основные требования к таким действиям, оказание огневой поддержки атаки, меры охранения подразделения при выполнении задачи.

a. Для атаки цели (объекта), командир взвода должен определить необходимый порядок действий на объекте, его размер, а также оценить известные или предполагаемые силы противника на объекте и возле его.

b. Командир взвода должен оценить имеющиеся в наличии огневые средства, а также вид и объем огневой поддержки, необходимой для проведения атаки цели (объекта).

c. Командир взвода должен оценить требования к охранению и скрытности взвода на всех участках маршрута, на опасных участках, в пункте сбора и наблюдения (ОРП), на путях подхода к объекту противника, а также в других местах, где будет находиться патруль на всех этапах выполнения задачи.

d. Командир взвода должен определить критерии и порядок вступления в бой и выхода из боя.

2. Командир патруля определяет для отделений дополнительные задачи по разминированию, захвату пленных и их охране, оказанию первой медицинской помощи и эвакуации раненных (подгруппы оказания помощи и эвакуации раненных), а также другие задачи, необходимые для успешного выполнения патрулем основной задачи (если они не определены в стандартном порядке действий).

3. Командир патруля определяет, кто будет руководить приданными силами и средствами.

(b) **Доразведка цели (объекта) операции командиром.** В боевых патрулях, командир патруля имеет дополнительные условия при проведении доразведки цели (объекта) операции с ОРП.

1. Состав рекогносцировочной группы командира. Командир взвода обычно берет с собой следующий личный состав:

▪ Командиров отделений, включая командира отделения оружия;

- Подгруппу наблюдения;
  - Передового наблюдателя;
  - Охранение (в зависимости от наличия времени).
2. Проведение доразведки цели (объекта). В боевых патрулях командир должен учесть следующие дополнительные действия при проведении им доразведки цели (объекта) операции.
- a. Командир патруля определяет пункт рассредоточения примерно на полпути от ОРП до объекта разведки, и назначает подгруппы наблюдения. В пункте рассредоточения отделения и группы расходятся и выдвигаются на свои позиции.
  - b. Командир подтверждает местоположение объекта или зоны поражения. Он оценивает характер местности и определяет места установки мин (в т.ч. типа «Клэймор») для покрытия зоны поражения. Любые изменения в его плане сразу сообщаются командирам отделений (по возможности, во время их наблюдения за объектом).
  - c. Если объектом является зона поражения засады, рекогносцировочная группа не должна ее пересекать, так как они могут оставить следы, которые могут провалить выполнение задачи.
  - d. Командир убеждается в пригодности позиций подгрупп нападения и обеспечения и маршрутов отхода от них в ОРП.
  - e. Командир готовит план действий на случай непредвиденных обстоятельств из 5-ти пунктов до начала возвращения в ОРП.

(2) **Стандартные требования.**

- (a) Засада с ходу. Патруль быстро выдвигается на скрытую позицию. Огонь не открывается до тех пор, пока основные силы противника не войдут в зону поражения. Подразделение избегает длительных боестолкновений. Патруль внезапно атакует противника в зоне поражения, захватывает его в плен, уничтожает или вынуждает к бегству. По приказу, личный состав патруля вместе с оружием и всем снаряжением отходит с места проведения засады. Патруль избегает боестолкновений с группами преследования противника и продолжает выполнять основную задачу.
- (b) Подготовленная (точечная/площадная) засада. Засада организовывается в срок не позднее, чем указано в приказе. Патруль внезапно атакует противника и уничтожает его основные силы. Патруль уничтожает или захватывает в плен всех солдат противника в зоне поражения и уничтожает его технику и снаряжение в соответствии с замыслом командира. После этого, во время, указанное в приказе, весь личный состав в полном порядке отходит с места проведения засады. Патруль на месте засады собирает всю возможную развединформацию и продолжает выполнять основную задачу.
- (c) Проведение рейда. Патруль начинает рейд во время, указанное в приказе, захватывает противника врасплох, атакует цель (объект), выполняет все задачи в соответствии с замыслом командира. Патруль избегает длительных боестолкновений. Во время рейда патруль собирает всю возможную развединформацию и продолжает выполнять основную задачу.

(3) **Условия планирования (засада).** Засада — внезапная атака с замаскированной позиции на движущуюся или временно остановившуюся цель. Засады классифицируются по категориям — засада с ходу и подготовленная, по видам — точечная и площадная, по боевым порядкам — линейная и L-образная. При разработке плана засады, командир использует комбинации различных категорий, видов и боевых порядков. Основные условия планирования в себя включают:

- Полное покрытие выбранной зоны поражения огнем;
- Факторы МЕТТ-ТС;
- Использование существующих или усиленных заграждений (мины «Клэймор» или другие) для удержания противника в зоне поражения;
- Подгруппы обеспечения обычно вооружаются ручным противотанковым оружием (РПГ типа AT-4 или LAW) и минами «Клэймор»;
- Прикрытие подгрупп нападения и обеспечения минами, заграждениями или подрывными зарядами;
- Использование охранения для изоляции зоны поражения;
- Досмотр или атака зоны поражения для поиска убитых и раненных, сбора пленных, вооружения, снаряжения и трофеев (подгруппа нападения должна уметь быстро преодолевать собственные заграждения);
- Выбор оптимального времени начала засады всеми подгруппами взвода для недопущения потери элемента внезапности.
- Если засада организовывается на длительное время, непосредственно для организации засады используйте одно отделение и определите время смены отделений из пункта сбора и наблюдения на место засады.

(а) Категории:

1. Засада с ходу. Подразделение проводит засаду с ходу, если оно имеет визуальный контакт с противником, и имеет время для того, чтобы скрытно организовать засаду. Действия при организации такой засады должны быть хорошо отработаны, чтобы личный состав знал, что делать по сигналу командира. Он также должен знать, что делать в случае, если подразделение обнаружено до того, как оно успело подготовиться к засаде.
2. Подготовленная засада. Подготовленная засада проводится против определенной цели в определенном месте. Командиру, при планировании такой засады, необходима подробная информация о противнике: размер и состав сил противника, его вооружение и техника.

(b) Виды:

1. Точечная. В точечной засаде личный состав располагается для уничтожения противника в одной зоне поражения.
2. Площадная. В площадной засаде личный состав организывает две или более взаимосвязанные точечные засады.

(c) Боевые порядки (рис. 5-5):

1. Линейная. В такой засаде подгруппы нападения и обеспечения располагаются вдоль маршрута движения противника. Их позиции формируют длинную сторону зоны поражения засады и позволяют поражать противника фланговым огнем. Такой порядок используется на закры-

той местности, которая затрудняет противнику маневр против взвода или на открытой местности, где для снижения маневренности противника используются дополнительные средства (например, мины).

2. L-образная. В такой засаде подгруппа нападения формирует длинную сторону зоны поражения, располагаясь параллельно маршруту движения противника. Подгруппа обеспечения формирует короткую сторону зоны поражения, располагаясь под прямым углом к подгруппе нападения. Такое расположение подгрупп обеспечивает ведение по противнику как огня с фронта (с короткой стороны), так и флангового огня (с длинной стороны). L-образная засада может организовываться на крутом повороте тропы, дороги или реки. Такая засада не применяется в случаях, если для расположения подгруппы обеспечения необходимо пересекать прямой участок дороги или тропы.



Рис. 5-5. Боевые порядки засад.

- (4) **Условия планирования (рейд).** Рейдом называется боевая операция по атаке позиций или объектов противника с последующим отходом. Отделения рейды не проводят. Порядок действий взвода при организации и проведения рейда такие же, как и при засаде. Кроме того, подгруппа нападения может иметь задачу по прорыву и преодолению заграждений, а также по уничтожению объекта, например подрывом. Основные принципы проведения рейда в себя включают:
- Скорость и внезапность. Подходите к объекту скрытно и внезапно наносите удар;
  - Скоординированный огонь. Наносите огневое поражение хорошо организованным огнем из всех видов оружия;
  - Сильный удар. Подавляйте противника огнем и маневром;
  - Спланированный отход. Осуществляйте организованный отход от объекта, обеспечив охранение.
- (5) **Проведение подготовленной засады (рис. 5-6).**
- (a) Командир патруля в пункте сбора и наблюдения (ОРП) готовит патруль к проведению засады.
- (b) Командир патруля готовится к проведению доразведки цели (объекта).
1. Определяет состав рекогносцировочной группы (обычно это командиры отделений, подгруппа наблюдения, радиотелефонист, передовой наблюдатель и, возможно, подгруппа охранения).
  2. Готовит для взводного сержанта план действий на случай непредвиденных обстоятельств.
- (c) Командир патруля проводит доразведку цели (объекта).
1. Рекогносцировочная группа скрытно выдвигается к объекту.
  2. Командир патруля подтверждает место проведения засады и его пригодность к ее организации.
  3. Определяет зону поражения.
  4. Оставляет на месте подгруппу наблюдения и отдает ей план действий на случай непредвиденных обстоятельств.
  5. Выбирает позиции подгрупп нападения и обеспечения и маршруты выдвижения к ним из ОРП.
- (d) Командир патруля на основе полученных данных корректирует свой план действий.
1. Определяет огневые позиции.
  2. Определяет маршруты отхода.
  3. Определяет необходимые контрольные рубежи и пункты.
- (e) Командир патруля определяет боевой порядок засады.
- (f) Подгруппы охранения занимают позиции первыми, обеспечивают фланги засады и раннее предупреждение о противнике. Они должны занять свои позиции до того, как подгруппы нападения и обеспечения начнут движение к пункту рассредоточения. Одна из подгрупп охранения остается в ОРП, если патруль планирует вернуться в него после проведения засады.
- (g) Командир подгруппы обеспечения определяет секторы ведения огня.
1. Если приказано, устанавливаются мины и другие заграждения.
  2. Определяются сектора ведения огня, для недопущения огня по своим устанавливаются ограничительные колышки.

3. Осуществляется прикрытие выдвижения подгруппы нападения на свои позиции.
- (h) Как только подгруппа обеспечения занимает позиции, или по приказу командира патруля, подгруппа нападения выходит из ORP и выдвигается на свои позиции. Ее действия на позиции в себя включают:
1. Выбор секторов ведения огня, как определено командиром патруля.
  2. Установку ограничительных колышков.
  3. Установку мин «Клэймор» и других заграждений.
  4. Установку мин «Клэймор», других мин или зарядов в зоне поражения.
  5. Маскировку позиций.
  6. Перевод на оружии переводчиков режимов огня в положение «Огонь».
- (i) Подгруппа охраны ведет наблюдение за противником и предупреждает о его появлении командира патруля, сообщая ему о направлении его движения, размере и наличии у него специального вооружения или снаряжения. Подгруппа охраны также информирует командира патруля о наличии противника, движущегося за головными силами.
- (j) Командир патруля приводит в боевую готовность все подгруппы, и определяет, будет ли засада успешной или численность противника слишком велика для организованной засады.
- (k) Командир патруля дает сигнал к открытию огня, используя оружие, приводящее к максимальным потерям. Он может использовать управляемые по проводам мины «Клэймор». Он также должен предусмотреть использование запасных огневых средств на случай, если основные средства не сработают. Для подачи сигнала он также может использовать свое индивидуальное оружие. Такой сигнал должен быть понятен всем военнослужащим и должен отработываться на тренировках.
- (l) Командир патруля должен обеспечить ведение огня подгруппами нападения и обеспечения с максимально возможной интенсивностью и точностью. Если необходимо будет организовать засаду в условиях ограниченной видимости, патруль должен иметь средства ведения огня в таких условиях. Использование трассирующих боеприпасов должно быть взвешено с возможностью обнаружения противником позиций засады. Для подсветки зоны поражения командир может использовать ручные ракеты, или вызвать огонь осветительными боеприпасами.
- (m) Если цель должна быть атакована, командир патруля дает сигналы на перенос огня. Он должен скорректировать огонь до начала любой атаки.
- (n) Подгруппа нападения должна атаковать уцелевшего противника до того, как он сможет как-то отреагировать.
1. Уничтожает или захватывает противника в зоне поражения.
  2. При атаке используются индивидуальные способы передвижения и перекаты групп.
  3. После выхода на конечный рубеж атаки организывает охранение для специальных подгрупп и докладывает командиру патруля о результатах атаки (отчет ACE).



- (о) Для выполнения специальных задач (обыска пленных, выноса раненых, минирования и пр.) сразу после выхода подгруппы нападения на конечный рубеж атаки (LOA) командир патруля направляет специальные подгруппы.
1. Как только зона поражения будет очищена, все пленные собираются вместе и выводятся из нее до того, как будут обысканы. Для размещения пленных и раненых солдат противника, которые не могут быть эвакуированы, отводится определенное место, которое обеспечивает им укрытие и позволит легко их обнаружить.
  2. Прочесывание зоны поражения осуществляется от одной стороны к другой, тела убитых после обыска помечаются, чтобы гарантировать полный досмотр зоны поражения. Обыск тел убитых солдат противника осуществляется в парах. При приближении пары к телу убитого один человек страхует второго, который проводит обыск. В первую очередь, он отбрасывает оружие от тела. Во-вторых, он переворачивает труп (если он лежит на животе) — ложится сверху и когда страхующий станет возле головы, переворачивает тело на себя. Это делается для защиты в случае, если противник положил под себя гранату. Далее обыскивающие проводят тщательный обыск убитого с головы до пят, забирая любые бумаги или важные предметы (погоны, шевроны, нашивки, жетоны, пистолеты, оружие, ПНВ и пр.). Они фиксируют состояние убитого (свежая или старая стрижка), его одежды и обуви. Также отмечаются частоты радиостанций, программа связи, карты. После тщательного обыска тела, досмотровая подгруппа продолжает обыск остальных тел убитых до тех пор, пока внутри и около зоны поражения все они не будут изучены.
  3. Определяются и собирается все трофеи, которые необходимо забрать с собой или уничтожить на месте.
  4. Подгруппа минирования готовит подрывные заряды двойного действия (пластид С4 с двумя запалами М60 и огнепроводным шнуром) или зажигательные гранаты и ожидает команду на подрыв. Это обычно является последней операцией, осуществляемой перед отходом подразделения из места засады. Она может также являться сигналом для подгрупп охраны к отходу в ОРП.
  5. Свои раненные эвакуируются в первую очередь, затем, если позволяет время, помощь оказывается раненым противника.
  6. Действия при проведении засады с последующим прочесыванием аналогичны описанным выше, за исключением действий досмотровой подгруппы. Во время досмотра и прочесывания зоны поражения она должна работать в боевых «тройках» для взаимного прикрытия на всю глубину зоны поражения. Все убитые перед их обыском должны быть перетащены к ближней стороне зоны поражения засады.
- (р) Если фланговое охранение вступает в контакт с противником, оно ведет бой как можно дольше, но не втягивается в него. Для информирования командира патруля о выходе из боя, подгруппы охраны используют заранее установленные сигналы. Командир патруля может направить часть подгруппы обеспечения на помощь охранению для обеспечения выхода его из боя.

- (q) Командир патруля руководит отходом подразделения с места проведения засады:
- Подгруппы отходят обычно в обратном порядке, чем тот, в котором они занимали свои позиции;
  - Подгруппы могут вернуться в пункт рассредоточения (RP) или сразу на ОРП, в зависимости от расстояния между подгруппами;
  - Подгруппа охранения в ОРП должна быть в готовности обеспечить возвращение взвода. Она продолжает обеспечивать охранение в то время, пока взвод готовится к отходу.
- (r) Командир патруля и взводный сержант руководят действиями подразделения в пункте сбора и наблюдения, включая пересчет личного состава и снаряжения и сбор рюкзаков, оставленных в ОРП на время проведения засады.
- (s) Командир патруля доводит информацию до личного состава сразу, или сначала выводит взвод в безопасное место (не менее чем 1 км или один естественный рубеж от места проведения засады).
- (t) Если необходимо, командир патруля и передовой наблюдатель вызывают огневую поддержку для прикрытия отхода патруля.



Рис. 5-6. Подготовленная засада.

**(б) Проведение засады с ходу (рис. 5-7).**

- (a) Используя визуальные сигналы, любой солдат предупреждает подразделение о том, что он увидел противника. Он продолжает наблюдать за положением и действиями противника до прибытия командира группы или отделения, которому докладывает полученные данные о противнике и направлении его движения.
- (b) Взвод или отделение останавливается и остается неподвижным.
- (c) Командир патруля дает сигнал на проведение засады с ходу, обращая особое внимание на скрытность действий от противника.
- (d) Командир определяет ближайшее наилучшее место для организации засады с ходу. Для указания личному составу его огневых позиций он использует сигналы жестами.
- (e) Командир определяет положение и протяженность зоны поражения засады.
- (f) Группы и отделения бесшумно выдвигаются на указанные позиции, убеждаются в том, что они скрыты от противника, имеют хороший обзор и сектора ведения огня по зоне поражения.
- (g) Подгруппы охраны выдвигаются на фланги и тыл подразделения. Командир патруля устанавливает удаленность подгрупп охраны от основных сил, определяет порядок их размещения на позициях и воссоединения с основными силами патруля (либо по приказу, либо по окончании засады (по сигналу прекращения огня)). На уровне отделения, фланговое охранение обеспечивают две боевые «двойки», которые также ведут огонь по зоне поражения. На уровне взвода, элементами охраны являются группы.
- (h) Командир патруля определяет сектора ведения огня и отдает другие необходимые команды (определяет рубежи, и т.д.).
- (i) Когда большая часть противника вошла в зону поражения, командир патруля подает сигнал на открытие огня, открывая огонь из оружия, приводящее к максимальным потерям.
  - 1. Контролирует уровень и распределение огня.
  - 2. Для поддержки засады вызывается огневая поддержка.
  - 3. Огонь своевременно прекращается.
- (j) Командир патруля выделяет людей для быстрого досмотра убитых солдат противника, захвата пленных и трофеев.
- (k) Командир патруля дает приказ на отход с места засады, используя скрытые пути отхода.
- (l) Командир патруля пересчитывает личный состав, при необходимости проводит реорганизацию, сообщает личному составу полученную в ходе засады информацию, докладывает обстановку и продолжает выполнять основную задачу.



Рис. 5-7. Засада с ходу.

(7) **Проведение рейда (рис. 5-8).**

- Патруль выдвигается и занимает ОРП в соответствии со стандартным порядком действий подразделения. Патруль готовится к доразведке цели (объекта) операции.
- Командир патруля, командиры отделений, другие необходимые военнослужащие проводят доразведку цели (объекта).
  - Командир патруля готовит для взводного сержанта план на случай непредвиденных обстоятельств.
  - Командир патруля определяет пункт рассредоточения, уточняет расположение объекта, осматривает его, подтверждает и уточняет имеющуюся информацию.
  - Во время доразведки уточняются маршруты выдвижения подгрупп охранения, нападения и обеспечения на свои позиции.
  - Доразведка проводится скрытно.
  - Во время разведки обычно в первую очередь уточняются позиции и действия подгруппы обеспечения, затем подгруппы нападения.
  - Командир патруля оставляет подгруппу наблюдения для наблюдения за объектом.
  - Если подгруппы охранения участвовали в доразведке объекта, старшие подгрупп могут организовывать охранение сразу, пока командир

- патруля и оставшаяся часть рекогносцировочной группы возвращаются в ОРР.
- (c) Командир патруля уточняет свой план действий и отдает распоряжения своим командирам отделений.
    - 1. Определяет позиции и маршруты отхода всех подгрупп патруля.
    - 2. Определяет цели и задачи подгрупп, рубежи, конечный рубеж атаки, исходный пункт атаки.
    - 3. Дает время командирам отделений для постановки задач своим подчиненным и проверяет готовность всех подгрупп.
  - (d) Подгруппы охраны скрытно занимают назначенные позиции, обеспечивающие раннее предупреждение о противнике, и блокируют объект от внешней поддержки или усиления.
  - (e) Командир подгруппы обеспечения выдвигает свою подгруппу на назначенные позиции. Он должен убедиться в том, что эти позиции обеспечивают ведение прицельного огня по объекту.
  - (f) Командир патруля выдвигает подгруппу нападения на назначенные позиции. Эти позиции обычно являются последними скрытыми позициями перед объектом. Сразу после выхода на них взвод разворачивается в боевой порядок, который обеспечивает сосредоточение основной огневой мощи отделений и групп по фронту подразделения во время атаки.
    - 1. Устанавливает контакт с подгруппой наблюдения для получения последних данных о деятельности противника.
    - 2. Убеждается в том, что позиции находятся достаточно близко к объекту для того, чтобы начать немедленную атаку в случае, если подгруппа нападения будет обнаружена.
    - 3. Выдвигается на позиции скрытно, выставляет ближнее охранение и определяет рубежи открытия и ведения огня.
  - (g) Командиры подгрупп докладывают командиру патруля о готовности своих подгрупп.
  - (h) Командир патруля отдает приказ подгруппе обеспечения открыть огонь.
  - (i) После достижения огневого превосходства, командир патруля отдает приказ подгруппе нападения атаковать объект.
    - 1. Подгруппа нападения ведет огонь, пока встречает сопротивление или до момента проникновения на объект.
    - 2. Командир патруля подает сигнал подгруппе обеспечения перенести огонь. Подгруппа обеспечения по команде переносит огонь на фланги цели (объекта), как указано в частном боевом приказе (FRAGO).
  - (j) Подгруппа нападения атакует и захватывает объект. Возможно, при этом ей придется преодолевать проволочные заграждения. Как только взвод, или подгруппа нападения приближается к объекту, интенсивность и точность огня должна возрастать. Командиры отделений указывают своим группам определенные цели. Маневр оставшейся части взвода возможен только в случае подавления противника таким огнем. Как только подгруппа нападения приближается к объекту, подавлению противника должно уделяться большее внимание, чем маневру. В конечном счете, все группы, кроме одной, подавляют противника, позволяя последней ворваться на позиции противника. Во время

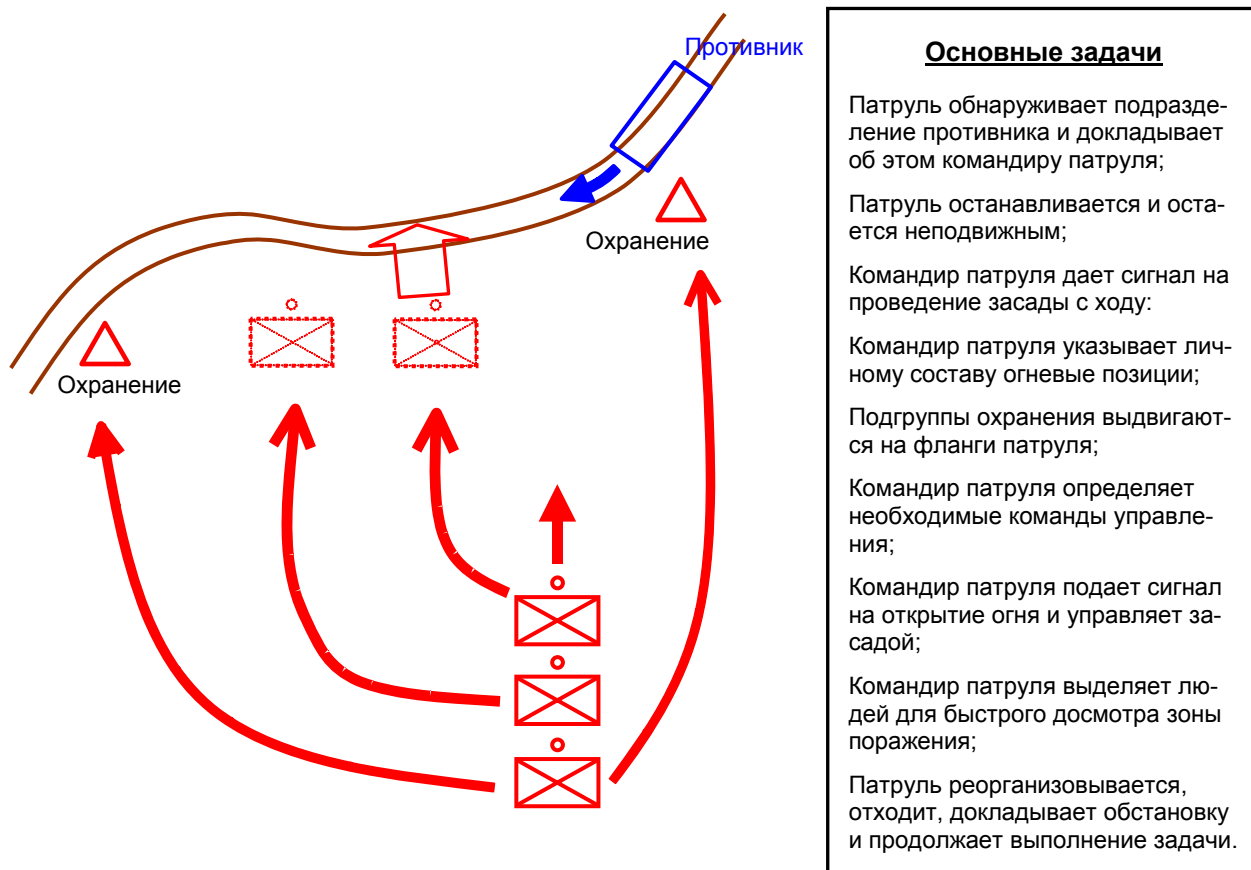
атаки, солдаты должны использовать индивидуальные способы передвижения, группы должны соблюдать свой основной боевой порядок типа «редкий клин». Взвод не должен для захвата объекта выстраиваться в цепь.

1. Подгруппа нападения ведет атаку сквозь объект по всем направлениям до выхода на конечный рубеж атаки (LOA).
  2. Командиры подгруппы нападения выставляют охранение вдоль LOA, проводят сбор и реорганизацию подгруппы, отправляют отчет ACE командиру патруля и взводному сержанту. Взвод выставляет охранение, проверяет оружие, оказывает первую помощь раненым и готовит их к эвакуации, перераспределяет боеприпасы и предметы снабжения, расчеты занимают запасные огневые позиции, если командир решил, что противник мог засечь основные позиции во время атаки, назначает уточняет позиции для организации взаимной поддержки огнем, командиры отделений и групп отправляют отчет ACE командиру патруля. Основываясь на результатах боя, командир патруля и взводный сержант реорганизуют патруль.
    - a. По приказу, все специальные подгруппы выполняют свои отдельные задачи под руководством командира патруля, который располагается в месте, с которого он может управлять всем патрулем.
    - b. Командиры специальных подгрупп докладывают командиру взвода о выполнении подгруппами своих задач.
- (к) По приказу или сигналу командира взвода, подгруппа нападения осуществляет отход. Используя заранее установленные сигналы, атакующая цепь начинает организованный отход от объекта, сохраняя контроль и взаимное прикрытие. Подгруппа нападения перекатами отходит на исходный рубеж атаки, перестраивается в колонну и продолжает отход через контрольный пункт. Очень важно, чтобы через этот пункт прошел весь личный состав, чтобы его могли пересчитать. Как только подгруппа нападения отошла на безопасное расстояние от объекта, и личный состав пересчитан, командир патруля дает сигнал к отходу подгруппы обеспечения. Если подгруппа обеспечения находится в составе атакующей цепи, подгруппы отходят вместе и сигнал к отходу дается охранению. Как только подгруппа обеспечения отошла на безопасное расстояние от объекта, подгруппы докладывают об этом командиру патруля, который сразу дает сигнал на отход подгруппам охранения. Все подгруппы охранения, до начала движения в ORP, должны собраться в пункте рассредоточения и доложить об этом командиру патруля. Как только весь личный состав прибыл в ORP, он немедленно собирает свое снаряжение и организует круговое охранение. Сразу после возвращения подгрупп охранения, взвод покидает район операции как можно быстрее, обычно в течение 2-3 минут.
1. Перед отходом, подгруппа минирования подрывает заряды и мины.
  2. Подгруппа обеспечения или выделенный личный состав из подгруппы нападения обеспечивает охранение во время отхода.

3. Командиры докладывают уточненные данные о состоянии и количестве личного состава своих подгрупп (отчет ACE) командиру взвода и взводному сержанту.
- (l) Отделения отходят от объекта к ОРП в порядке, определенном в частном боевом приказе (FRAGO).
    1. Пересчитывается личный состав и вооружение.
    2. Полученная в результате атаки информация доводится до всего личного состава.
    3. Если необходимо, перераспределяются боеприпасы и снаряжение.
  - (m) Командир взвода докладывает о выполнении задачи вышестоящему командованию и приступает к решению следующих задач.
    1. Производится доклад о проведении рейда вышестоящему командованию.
    2. Вышестоящему командованию сообщается вся развединформация, полученная в результате рейда.



Рис. 5-8. Рейд.

#### 5-4. Вспомогательные задачи.

В данном пункте приводится информация о порядке перехода позиций своих войск, выхода к своим войскам, разбора выполненной патрулем задачи и занятия пункта сбора и наблюдения (ОРП).

**а. Переход позиций своих войск.** Передвижения внутри и около позиций подразделений своих войск должны контролироваться, координироваться и сводиться к минимуму для предотвращения возможного обстрела с их стороны и/или задействия их средств разведки, наблюдения и засечки целей. Кроме того, расположение и позиции передовых подразделений своих войск рассматриваются как опасные участки, находящиеся под постоянным наблюдением противника.

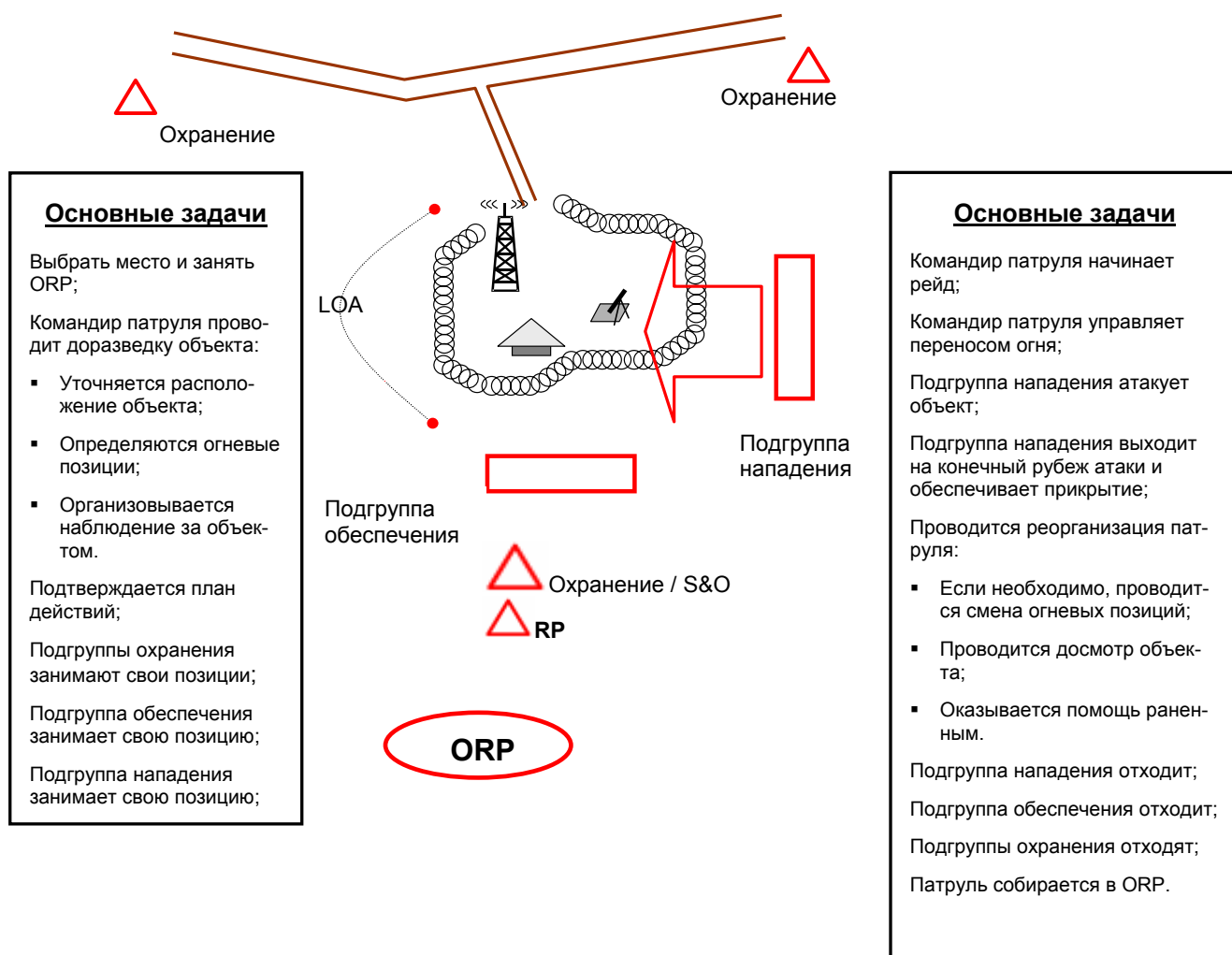
- (1) Критерии выполнения. Весь личный состав патруля и его снаряжение должны покинуть расположение своих войск не позднее срока, указанного в приказе. Во время перехода позиций своих войск противник не должен застать врасплох ни одно из подразделений.
- (2) Условия планирования.
  - (а) Основы перехода позиций своих войск.
    - Проводится как можно быстрее;
    - Патруль не должен мешать ведению огня подразделениями своих войск;
    - Заранее координируется на этапе планирования, во время перехода осуществляется четкое взаимодействие;
    - Заранее планируются действия при наиболее вероятных непредвиденных обстоятельствах;
    - Подразделение своих войск, располагающееся на месте, по возможности, обходится;
    - Переход позиций подразделения, находящегося в контакте с противником, по возможности не допускается.
  - (б) Взаимодействие (организовывается в соответствии с контрольными списками, пункт 2-7).
    - Идентификация обоих подразделений;
    - Уточнение размеров обоих подразделений;
    - Уточнение времени выхода на патрулирование и возвращения с него;
    - Уточнение района действий патруля (но не определенных целей или задач);
    - Порядок обмена разведанными;
    - Порядок уточнения позиций своих войск;
    - Порядок обмена тактическими планами;
    - Порядок обмена информацией относительно порядка связи;
    - Порядок обмена ближним и дальним сигналами опознавания;
    - Порядок действий проводников и управления переходом;
    - Порядок охранения во время перехода;
    - Использование способов управления и контроля при переходе (рубеж и пункты перехода, пункты встречи, пункты рассредоточения, районы сосредоточения и пункты сбора);
    - Координация огневой поддержки;



- Определение порядка передачи ответственности или порядка действий при встрече с противником во время перехода;
  - Координация тылового обеспечения;
  - Уточнение порядка действий при непредвиденных обстоятельствах для обоих подразделений.
- (с) Если время позволяет, командир патруля должен проверить и определить следующее:
- Рубеж и пункты перехода;
  - Заграждения и проходы в них;
  - Пункты рассредоточения;
  - Районы сосредоточения;
  - Исходный пункт, пункты встречи и маршруты передвижения;
  - Позиции своих войск;
  - Подразделения боевого и тылового обеспечения.
  - Расположение позиций противника в районе перехода.
- (3) Выполнение (переход позиций своих войск при выходе на патрулирование).
- (а) Патруль в назначенное время скрытно выдвигается на замаскированную позицию возле пункта встречи.
- (б) Встречается с проводниками подразделения своих войск, которые сопровождают патруль от пункта встречи через позиции и пункты перехода до пункта рассредоточения (RP).
- (с) Командир патруля с помощью проводников подтверждает или обновляет свой план действий и окончательно уточняет вопросы взаимодействия с командиром подразделения, через позиции которого осуществляется переход.
- (d) Проводник ведет патруль к пункту перехода (PP). По пути к нему, проводник определяет первоначальный пункт сбора (IRP), и используя установленные сигналы жестаи доводит информацию о его местоположении до каждого члена патруля. Его легче запомнить, когда патруль либо проходит мимо него, либо его занимает.
- (е) Силы патруля проверяют местность за пунктом перехода до ближайшего участка местности, обеспечивающего укрытие и маскировку патруля.
- (f) Как только местность проверена, патруль выдвигается к пункту перехода.
- (g) При переходе патруля через позиции своих войск взводный сержант вместе с проводником пересчитывает личный состав и проводит следующее:
- Подтверждает количество людей в патруле;
  - Подтверждает время, в которое проводник должен ожидать патруль в пункте перехода при возвращении с патрулирования;
  - Подтверждает сменный пароль.
- (h) Через пункт перехода патруль должен двигаться не останавливаясь, организовывая остановку для выявления признаков присутствия противника (SLLS) на поле боя только если он вышел за рубеж FPF передового подразделения своих войск.
- (4) Выполнение (переход позиций своих войск при возвращении из патрулирования).
- (а) Патруль занимает пункт сбора перед выходом к своим войскам (RRP).
- (б) Командир взвода (патруля) связывается с передовым подразделением своих войск по радио и сообщает о готовности взвода к выходу к своим войскам.

- (c) В условиях хорошей видимости патруль может дважды попытаться найти проход в проволочном ограждении, в условиях плохой видимости у него есть только один шанс.
- (d) После получения подтверждения от передового подразделения, командир взвода с подгруппой охраны выдвигается на место встречи.
  - 1. Подгруппа охраны устанавливает связь с проводником, используя установленные сигналы ближнего и дальнего опознавания.
  - 2. После встречи с проводником, подгруппа охраны ведет весь взвод к месту перехода позиций своих войск.
- (e) Взводный сержант, вместе с проводником пересчитывает личный состав при переходе его через место перехода, взводный сержант опознает каждого военнослужащего.
- (f) Патруль без задержек следует за проводником в район сосредоточения, находящийся в тылу передового подразделения своих войск.
- (g) Командир патруля докладывает о переходе на КП передового подразделения и сообщает тактическую информацию, относящуюся к зоне ответственности этого подразделения.
- (h) Командир патруля возвращается к своему патрулю, который выдвигается в место, указанное в приказе.
- (i) Действия в случае контакта с противником во время выхода к своим войскам:
  - 1. Если контакт с противником установлен во время нахождения патруля (взвода/отделения) в районе сосредоточения и командир отделения/взвода находится на КП передового подразделения своих войск, командование патрулем принимает на себя взводный сержант, который руководствуется указаниями проводника.
  - 2. Если контакт с противником установлен во время выдвижения к пункту перехода позиций своих войск, патруль занимает оборону по периметру пункта сбора (IRP), запрашивает указаний от вышестоящего командования и остается на IRP до тех пор, пока к нему не придут представители передового подразделения своих войск.
  - 3. Если контакт с противником установлен во время перехода позиций своих войск, патруль разворачивается, возвращается обратно через позиции и занимает оборону на пункте сбора (IRP). Патруль докладывает обстановку вышестоящему командованию и ожидает дальнейших указаний.
  - 4. Если контакт с противником установлен, когда отделение/взвод находится за пунктом перехода (PP), но в пределах рубежа FPF передового подразделения своих войск, командир отделения/взвода отдает устное распоряжение, идти вперед или вернуться назад к проводнику. Если отделение/взвод возвращается обратно, он использует сменный пароль для перехода линии соприкосновения, занимает пункт сбора (IRP) и докладывает обстановку вышестоящему командованию. Если патруль двигается вперед, командир отделения/взвода просто использует необходимые боевые навыки для отрыва от противника и затем продолжает выполнение задачи.

5. Если отделение/взвод находится за пределами рубежа FPF и установлен контакт с противником, патруль для отрыва от противника использует необходимые боевые навыки.

**в. Выход к своим войскам.** Это встреча с наземными подразделениями своих войск. Ее успех зависит от управления, детального планирования, связи и скрытности.

- (1) Критерии выполнения. Подразделение должно встретиться со своими войсками в определенное время в определенном месте, как указано в приказе. Противник не должен застать врасплох их основные силы. Подразделение, с которым соединяется патруль, создает общий порядок управления.
- (2) Выбор пункта выхода к своим войскам. Командир определяет предварительный пункт выхода на основании изучения топографической карты или же его назначает вышестоящее руководство. Пункт выхода к своим войскам должен иметь следующие характеристики:
  - (a) Должен легко обнаруживаться.
  - (b) Должен обеспечивать скрытность и маскировку.
  - (c) Не должен иметь тактического значения для противника.
  - (d) Должен располагаться в стороне от естественных рубежей и местных предметов.
  - (e) Должен иметь хорошие оборонительные свойства.
  - (f) Должен иметь множество подходов и путей выхода из него.
- (3) Выполнение. Выход к своим войскам начинается в момент начала движения к пункту выхода к своим войскам. Порядок выхода следующий:
  - (a) Подразделение, к которому патруль выходит, осуществляет следующие действия:
    1. Занимает пункт выхода к своим войскам не позднее времени, указанного в приказе.
    2. Выставляет круговое охранение, организует связь и готовится к приему подходящего подразделения.
    3. Подгруппа охранения проверяет местность в непосредственной близости от пункта выхода. Затем помечает его установленным сигналом. После этого подразделение отходит на замаскированную позицию и ведет наблюдение за пунктом выхода и окружающей его местностью.
  - (b) Подразделение, осуществляющее выход, проводит следующие действия:
    1. При использовании радио, подразделение докладывает свое местоположение, используя систему рубежей, контрольных пунктов или других условных знаков.
    2. Останавливается на безопасном расстоянии от пункта выхода на замаскированной и скрытой позиции (на пункте сбора перед выходом).
  - (c) Командир патруля и его контактная группа готовятся к установлению физического контакта с подразделением своих войск.
    1. Командир отдает взводному сержанту приказ на случай непредвиденных обстоятельств.
    2. Устанавливает связь с взводом; подтверждает дальний и ближний сигналы опознавания (в условиях хорошей и плохой видимости).

3. Обменивается дальним и ближним сигналами опознавания с принимающим подразделением; отрабатывает окончательное взаимодействие с принимающим подразделением.
- (d) Принимающее подразделение направляет патруль из его пункта сбора к своему месторасположению.
  1. Выход и встреча осуществляются в то время, которое определено в приказе.
  2. Основные силы принимающего подразделения приводятся в боевую готовность до начала движения патруля.
- (e) Патруль продолжает выполнение задачи в соответствии с приказом.
- (4) Указания по взаимодействию. Командир патруля должен скоординировать свои действия или получить от подразделения, к которому его патруль будет выходить, следующую информацию:
  - (a) Обменяться частотами, позывными, кодами и другой информацией, касающейся организации связи.
  - (b) Подтвердить дальний и ближний сигнал опознавания.
  - (c) Обменяться данными по организации огневой поддержки.
  - (d) Определить порядок подчинения и взаимодействия с подразделением; спланировать общий порядок управления.
  - (e) Спланировать действия, проводимые после выхода к своим войскам.
  - (f) Обменяться пунктами выхода, рубежами, контрольными пунктами и другой информацией, если необходимо.

**с. Итоговый разбор выполненной задачи.** Сразу после возвращения взвода или отделения, личный состав вышестоящего штаба проводит подробный разбор выполненной задачи. В нем могут принимать участие все члены патруля, или только командиры, радиотелефонисты, и другой необходимый персонал. Итоговый разбор проводится обычно в виде устного совещания. Иногда составляется письменный доклад. Информация, приводимая в письменном докладе, может в себя включать следующее:

- Размер и состав подразделения, проводившего патрулирование;
- Задача взвода (тип патруля, месторасположение и задание);
- Время выхода на патрулирование и возвращения с него;
- Маршруты передвижения, использование контрольных пунктов, прямоугольные координаты каждого участка или схема маршрута;
- Подробное описание местности и выявленных позиций противника;
- Результаты всех контактов с противником;
- Состояние подразделения на момент завершения патрулирования, включая убитых и раненых;
- Выводы или рекомендации.

**d. Пункт сбора и наблюдения (ORP).** ORP — это место расположения патруля за пределами зрительной, звуковой дальности от цели (объекта) операции и дальности действительного огня с него. Он обычно располагается на направлении, в котором взвод планирует осуществлять отход после выполнения задачи на объекте. ORP — это временный пункт до того момента, пока цель (объект) операции не будет уточнен.

(1) Занятие ORP (рис. 5-9).

- (a) Патруль останавливается вне пределов видимости и слышимости от временного ORP (200-400 м при хорошей видимости, 100-200 м при плохой).

- (b) Патруль делает остановку, организывает охранение в соответствии со стандартным порядком действий подразделения.
- (c) После определения плана действий на случай непредвиденных обстоятельств и его доведения до взводного сержанта, командир патруля выдвигается с рекогносцировочной подгруппой для проведения рекогносцировки места ОРП.

**Временное расположение ОРП**

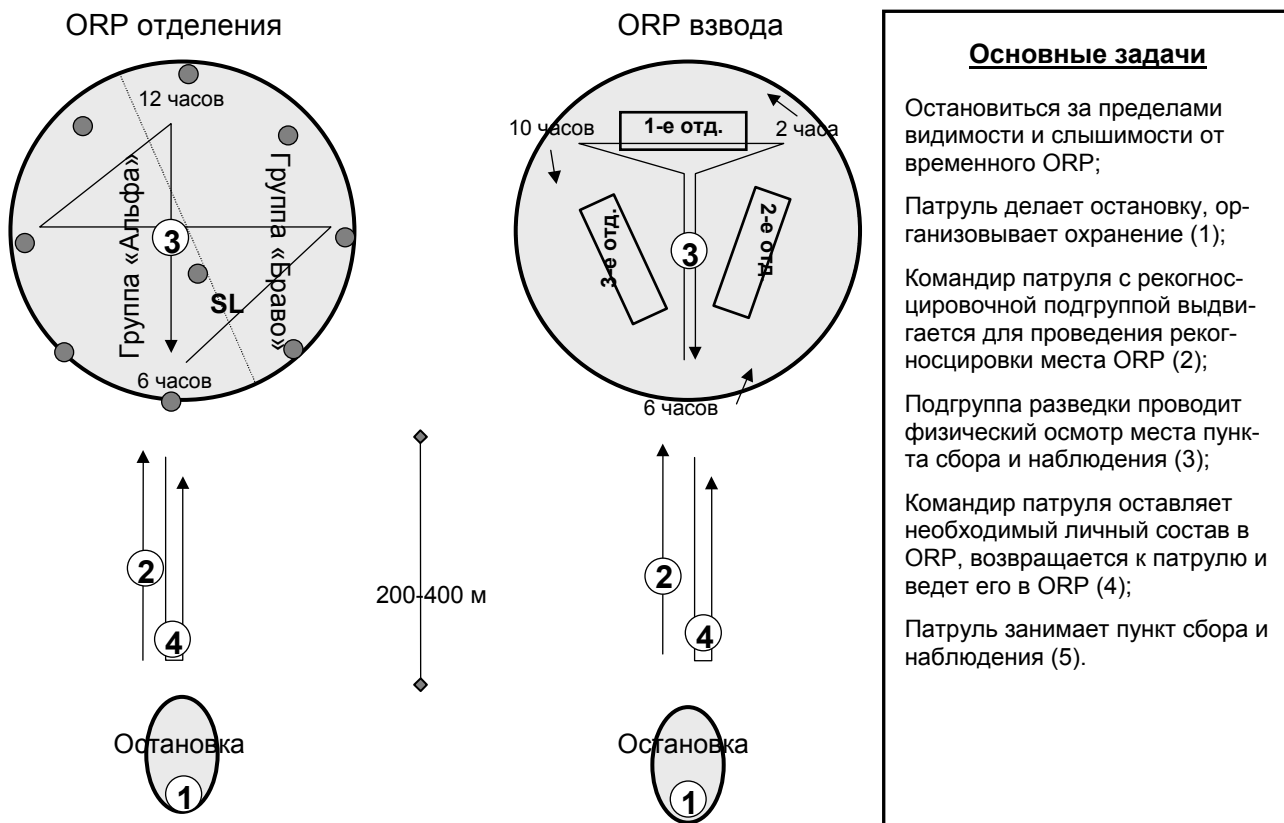

**Рис. 5-9.** Занятие пункта сбора и наблюдения.

- (d) Для патрулей размером до отделения, командир патруля выдвигается для подтверждения ОРП вместе с дозорным, отвечающим за ориентирование, и с одним военнослужащим из каждой группы.
  1. После физического осмотра места ОРП, командир патруля оставляет двух человек на позиции «на 6 часов», смотрящих в противоположные стороны.
  2. Командир патруля отдает приказ на случай непредвиденных обстоятельств и вместе с дозорным возвращается к основным силам патруля для их сопровождения в пункт сбора и наблюдения.
  3. Командир патруля ведет патруль в ОРП, одна группа занимает позиции «с 3-х часов, через 12 часов до 9-ти часов», остальная группа занимает позицию «с 9-ти часов, через 6 часов до 3-х часов».

- (е) Для патрулей размером до взвода, командир патруля придерживается аналогичного порядка, высылая вперед подносчика боеприпасов или помощника пулеметчика от каждого пулеметного расчета и располагая их «на 10, 2 и 6 часов».
1. Первое отделение, идущее головным, является основным отделением, занимает позиции «от 10 до 2 часов».
  2. Последующие отделения занимают позиции «от 2 до 6 часов» и «от 6 до 10 часов» соответственно.
  3. Управление патруля располагается в центре образовавшегося треугольника.
- (2) Действия в ОРР. Находясь в ОРР, подразделение готовится к выполнению своей задачи. Во время доразведки цели (объекта) операции командиром патруля, сразу после его подтверждения, взводный сержант, в соответствии со стандартным порядком действий подразделения, складывает рюкзаки личного состава в линию в центре ОРР.

### 5-5. Патрульная база.

Патрульная база — это охраняемый участок местности (периметр), создаваемый в случае, когда отделение или взвод делает во время патрулирования остановку на продолжительный период. Период занятия патрульной базы не должен превышать 24 часа (за исключением экстренных случаев). Патруль никогда не использует одну патрульную базу дважды. Патрульные базы обычно используются:

- Чтобы избежать обнаружения путем прекращения передвижения;
- Для скрытного размещения подразделения во время ведения разведки наблюдением длительный период;
- Для обслуживания вооружения, снаряжения, приема пищи и отдыха личного состава;
- Для планирования боевых действий и отдачи приказов.
- Для реорганизации сил после проникновения на вражескую территорию.
- Для создания базы, из которой можно проводить последовательно или одновременно несколько операций.

**а. Основы.** При организации патрульных баз необходимо помнить следующие основные моменты.

- (1) Выбор места. Командир выбирает предварительное место по карте или по данным авиаразведки. Это место должно быть уточнено и проверено до того, как подразделение к нему выйдет. План создания патрульной базы должен предусматривать также выбор места для запасной базы. Запасная база используется в случаях, когда место для основной базы не подходит или когда патруль должен срочно покинуть основную базу.
- (2) Условия планирования. При планировании патрульных баз необходимо учитывать такие факторы, как полученную задачу, активные и пассивные меры охранения. Патрульная база должна располагаться таким образом, чтобы обеспечивать выполнение подразделением своей задачи.
  - (а) Меры охранения. Меры охранения включают в себя следующие критерии выбора места и условия планирования:
    1. Критерии выбора места под патрульную базу.

- Выбирайте местность, которую противник мог бы рассматривать как тактически невыгодную;
- Выбирайте местность вдали от основных местных предметов;
- Выбирайте труднодоступную местность, которая препятствует пешему передвижению, например участки с плотной растительностью, преимущественно с деревьями и кустарником, растущим близко к земле;
- Выбирайте место рядом с источниками воды;
- Выбирайте место, которое можно оборонять небольшой период времени и имеющее хорошие защитные и маскировочные свойства;
- Избегайте известных или предполагаемых вражеских позиций;
- Избегайте застроенных участков;
- Избегайте горных хребтов и вершин холмов, за исключением случаев, когда необходимо установить связь;
- Избегайте небольших долин;
- Избегайте автомобильных и железных дорог.

(b) Командир планирует следующее:

- Расположение наблюдательных постов и связь с ними;
- План огневой поддержки взвода или патруля;
- Порядок действий по боевой тревоге;
- Порядок отхода из патрульной базы, включая маршруты отхода и пункты сбора, место встречи, или запасную патрульную базу.
- Порядок охранения, который гарантирует, что в любой момент времени определенное количество военнослужащих находится на чеку;
- Усиление маскировочной дисциплины, звуко- и светомаскировки;
- Проведение всех необходимых работ с минимальным количеством шума и передвижений;
- Приоритеты выполнения работ.

### **в. Занятие (рис. 5-10).**

- (1) Разведка и занятие патрульной базы проводятся так же как и ОРП, за исключением того, что взвод обычно поворачивает на  $90^\circ$  от основного маршрута движения (это зависит от факторов МЕТТ-ТС; если в таком повороте нет надобности, взвод его не делает). Командир патруля на месте поворота оставляет НП из двух человек, и патруль маскирует все следы от места поворота к патрульной базе.
- (2) Патруль входит в патрульную базу. Патруль силой до отделения обычно занимает периметр, вытянутый в линию; патруль силой до взвода обычно занимает периметр в виде треугольника.
- (3) Командир патруля, вместе с другими выделенными командирами обходит патрульную базу по часовой стрелке, начиная с 6 часов, проверяет и корректирует периметр, если это необходимо.
- (4) После проверки командиром патруля секторов отделений, каждое отделение высылает подгруппу разведки и охранения (R&S), состоящую из двух человек, на КП командира патруля. Командир патруля отдает каждой из трех подгрупп план

действий на случай непредвиденных обстоятельств, инструкции по ведению разведки и ставит подробные задачи, что необходимо выявить (противник, источники воды, жилые постройки, дороги, тропы или возможные пункты сбора).

- (5) Каждая подгруппа покидает базу с левого фланга своего отделения, выдвигается по указанному направлению на указанную дистанцию, и возвращается на базу через правый фланг своего отделения.
  - (a) Патруль силой до отделения обычно не высылает подгруппу разведки и охранения ночью.
  - (b) По возможности, подгруппы готовят схему участка местности перед отделением.
  - (c) Во время такой разведки патруль находится в полной боевой готовности.
  - (d) Если командир патруля чувствует или подозревает, что патруль преследуется противником, перед высылкой подгрупп он может дать приказ патрулю выждать какое-то время в полной тишине и полной боевой готовности.
  - (e) Подгруппы разведки и охранения могут использовать различные способы осмотра местности: «I-образный», «Коробка», или «Г-образный». Вне зависимости от выбранного способа, группы должны предоставить командиру патруля одинаково объективную информацию.
- (6) После завершения разведки, командир патруля отвергает или подтверждает место для патрульной базы, соответственно, перемещая патруль на новое место или назначая приоритеты выполнения работ.

**c. Пассивная (скрытная) патрульная база отделения.**

- (1) Назначение пассивной патрульной базы — обеспечение отдыха отделения или другого меньшего подразделения.
- (2) Подразделение передвигается целиком и занимает базу одновременно.
- (3) Командир отделения для занятия базы осуществляет поворот подразделения на 90° от основного направления движения.
- (4) На входе в патрульную базу устанавливается мина типа «Клэймор».
- (5) Группы «Альфа» и «Браво» садятся спиной к спине лицом в противоположные стороны, оставляя, как минимум, одного человека в каждой группе начеку для обеспечения охранения.

**d. Приоритеты выполнения работ (взвод и отделение).** Как только командир взвода получил информацию от подгрупп разведки и охранения и определил место, подходящее для создания патрульной базы, он определяет или меняет приоритеты выполнения работ с целью создания обороны базы. Эти приоритеты не являются простым перечнем задач, которые должны быть выполнены; для того, чтобы быть эффективными, такие приоритеты должны содержать задачи, отведенное на них время и критерии оценки выполненных работ. Для успешного выполнения этих задач группами, для каждой задачи должны устанавливаться четкие критерии их выполнения. Они должны определяться вне зависимости от того, каким образом осуществляется руководство ими: централизованное или децентрализованное. Приоритеты выполнения работ определяются в зависимости от факторов МЕТТ-ТС. Они могут в себя включать, но не ограничиваться следующими задачами:

- (1) Безопасность (продолжение).
  - Осуществление всех пассивных и активных мер для постоянного прикрытия всего периметра базы, невзирая на количество вооружения, используемого для прикрытия всей окружающей местности;



- Уточнение расположения позиций после возвращения подгрупп разведки и охранения, или осуществление этого на основании текущих приоритетов выполнения работ (таких, как обслуживание оружия);
  - Приспособление всех средств, вооружения и личного состава к условиям местности, противнику или обстановке;
  - Назначение секторов ведения огня каждому военнослужащему и каждой единице оружия. Составление схемы секторов отделений и карточки огня взвода;
  - Проверка маскировки и защищенности огневых позиций, условий наблюдения и ведения огня. Командиры отделений должны проверить установку ограничительных колышков и мин «Клэймор»;
  - Для выхода и входа на базу используется только одно место, личный состав всегда пересчитывается при выходе их с базы и возвращении на нее. При этом каждый окликается в соответствии с порядком действий подразделения;
  - Поспешные огневые позиции готовятся глубиной не менее 45 см (в передней части, обращенной к противнику), с небольшим скатом от фронта к тылу, по возможности с противогранатным углублением.
- (2) Порядок отхода. Командир взвода определяет сигнал к отходу, порядок отхода и пункт сбора взвода и/или место запасной патрульной базы.
  - (3) Связь (продолжение). Связь должна быть установлена с вышестоящим штабом, НП и внутри подразделения. Для постоянного слежения за эфиром, несения дежурства, выполнения роли связных или выполнения других работ радиотелефонисты подразделения могут меняться.
  - (4) Подготовка и планирование выполнения основной задачи. Командир взвода использует патрульную базу для планирования боевых действий, подготовки приказов, тренировок, проверки и подготовки к будущим операциям.
  - (5) Обслуживание вооружения и снаряжения. Командир взвода должен убедиться в том, что все пулеметы, прочее вооружение, средства связи и приборы ночного видения (так же, как и остальное снаряжение) находятся в работоспособном состоянии. Все предметы не должны обслуживаться одновременно (не более 25% от общего количества), оружие ночью не разбирается. Если один из пулеметов обслуживается, усиливается охранение с остальными огневыми средствами.
  - (6) Пополнение запасов воды. При необходимости взводный сержант организует для поиска воды поисковые партии. Они несут все фляги в пустом рюкзаке или мешке, должны иметь связь с основными силами и план действий на случай непредвиденных обстоятельств.
  - (7) Порядок приема пищи. Как минимум, перед приемом пищи необходимо организовать охранение и подготовить оружие. Одновременно принимает пищу не более половины взвода, люди обычно едят в 1-3 метрах от своих позиций.
    - (a) Порядок сна/отдыха. Отдых патруля рассматривается как необходимая часть подготовки к будущим операциям.
    - (b) Порядок действий по боевой тревоге и боевая готовность. Командир взвода определяет порядок действий по боевой тревоге и время боевой готовности. Он должен создать такой порядок, при котором обеспечивается периодическая проверка всех позиций и периодическая смена всех НП, а также постоянное дежурство как минимум одного командира. Патруль обычно приводится в состояние боевой готовности в периоды времени, определенные в стан-

дартном порядке действий подразделения (в т.ч. 30 минут до и после вечерних или утренних сумерек).

- (с) Пополнение запасов. Боеприпасы, пищевые рационы, снаряжение и т.д. должны быть распределены равномерно среди личного состава.
- (д) Санитария и личная гигиена. Взводный сержант и медик проверяют готовность отхожего места и его обозначение, назначают отделениям места для отправления естественных надобностей. Все солдаты бреются, чистят зубы, умывают лицо, руки, подмышки, пах и ноги; чистят ботинки (но не до блеска) ежедневно. Патруль не должен оставлять за собой мусор.



Рис. 5-10. Патрульная база.

## 5-6. Поддержание контакта.

**а. Назначение.** Поддержание контакта (МТС) — один из пяти видов наступательных действий. С их помощью устанавливают или восстанавливают соприкосновение с противником. Как только контакт установлен, подразделение действует в соответствии с обстановкой. Взвод обычно проводит операции по поддержанию контакта как часть более крупных сил. Существует два способа проведения таких операций: сближение и разведывательно-ударные действия.

- (1) Разведывательно-ударные действия (S&A). Данный способ применяется в случаях, когда противник рассеян, избегает боестолкновений, вышел из боя или отходит, или в случае, когда вам необходимо пресечь его передвижения в определенном районе. Разведывательно-ударные действия требуют привлечения нескольких взводов, отделений и групп, координирующих свои действия по установлению контакта с противником. Взводы, как правило, стремятся обнаружить противника, затем блокировать и уничтожить его. Они комбинируют способы патрулирования с проведением атакующих действий, как с ходу, так заранее спланированных, как только противник будет обнаружен. Условия планирования в себя включают:

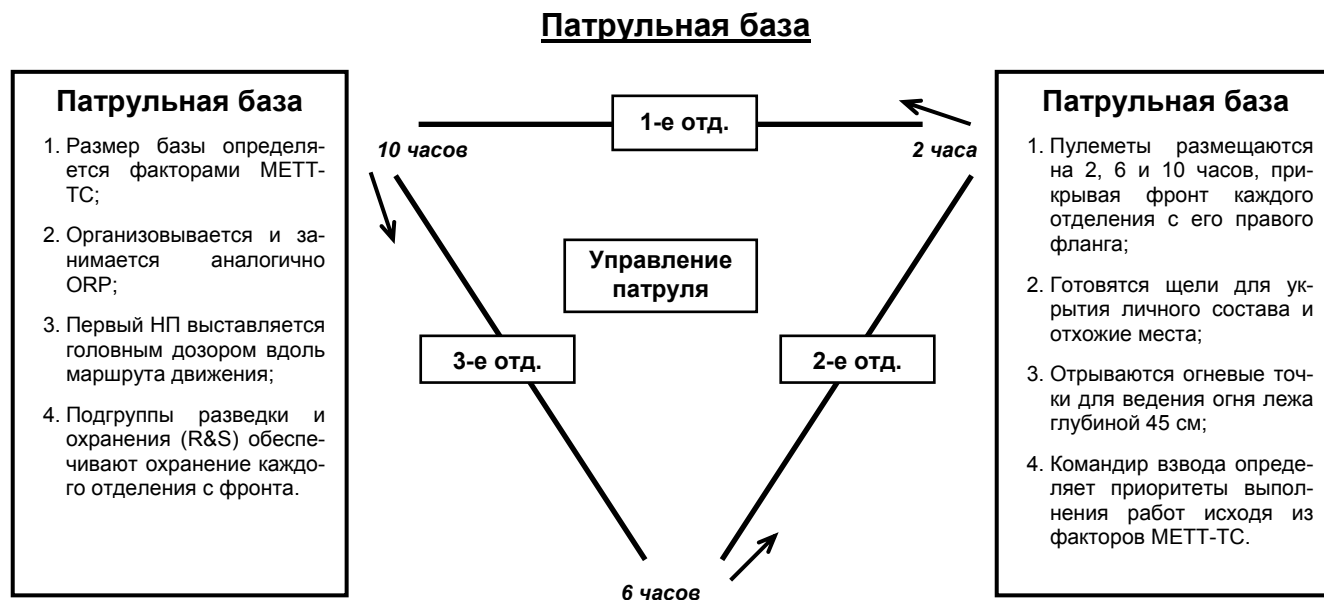
- Факторы МЕТТ-ТС;

- Необходимость самостоятельных действий;
  - Необходимость взаимной поддержки;
  - Продолжительность операций;
  - Минимизация боевой выкладки солдат с целью обеспечения скрытности и быстроты действий;
  - Пополнение запасов и медицинская эвакуация;
  - Местоположение командиров и основного вооружения;
  - Использование основных видов оружия;
  - Необходимость организации патрульных баз;
  - Основы проникновения в зону проведения операции;
  - Принцип сосредоточения сил при установлении контакта.
- (2) Сближение. Сближением является установление контакта с противником наименьшим подразделением, что дает командиру возможность гибко принимать решение: уничтожить противника или обойти его. Взвод проводит сближение как часть более крупных сил. Он может действовать как авангард, быть в составе главных сил, или обеспечивать фланговое или тыльное охранение роты или батальона. Он может также получать сопутствующие задачи как часть главных сил.

### **в. Основы проведения операций по поддержанию контакта.**

- (1) Устанавливайте контакт по возможности наименьшим подразделением.
- (2) Быстро используйте огневую мощь при соприкосновении с противником.
- (3) Обеспечивайте круговое охранение подразделения.
- (4) Поддерживайте замысел старшего начальника.
- (5) Докладывайте об обстановке быстро и точно, стремитесь установить и удержать контакт с противником.
- (6) Такие операции требуют самостоятельных действий.
- (7) Во время операций по поддержанию контакта должны всегда учитываться следующие факторы:
  - (а) Факторы МЕТТ-ТС.
  - (б) Снижение боевой выкладки военнослужащих.

**с. Стандартные требования.** Взвод начинает движение не позднее времени, определенного в приказе. Взвод устанавливает контакт по возможности наименьшим подразделением, таким образом, основные силы не будут застигнуты противником врасплох. Как только взвод установил соприкосновение с противником, он должен его удержать. Подразделение противника силой до отделения взвод уничтожает, силой больше отделения — сковывает. Взвод должен сохранять достаточную боеспособность для проведения дальнейших операций. При установлении местоположения противника и контакта с ним, информация докладывается в вышестоящий штаб. Если взвод противником не обнаружен, он проводит атаку с ходу. Взвод не должен нести потери от огня своих войск. Он должен быть готов начать дальнейшее движение в течение 25 минут после контакта, весь личный состав и снаряжение пересчитываются.

### **д. Важнейшие критерии выполнения (разведывательно-ударные действия).**

- (1) Взвод выявляет противника, оставаясь необнаруженным.
- (2) При вступлении в бой, противника необходимо сковать огнем и осуществить против него маневр.
- (3) Для предотвращения охвата с флангов организовывается охранение.

### **е. Важнейшие критерии выполнения (сближение).**

- (1) Командир взвода выбирает оптимальный порядок передвижения исходя из вероятной встречи с противником.
- (2) После установления контакта необходимо его поддерживать до тех пор, пока не поступят другие указания.

**М е с т о   д л я   з а м е т о к**

## ГЛАВА 6

# БОЕВЫЕ НАВЫКИ

Пехотные боевые навыки показывают как взводы и отделения применяют огонь и маневр в часто возникающих боевых ситуациях. Такие ситуации требуют от командиров быстрого принятия решений и быстрой отдачи коротких устных приказов.

### 6-1. Определение.

Полевой устав FM 25-101 определяет **боевой навык** как «коллективные действия, выполняемые быстро без использования стандартного процесса принятия решения и организации боевых действий».

**а.** Характеристиками боевых навыков являются —

- Для своего выполнения они не требуют каких-либо приказов командира и являются стандартными для всех сухопутных войск;
- Для достижения успеха в бою или для спасения жизни военнослужащих критически важны последовательные действия;
- Они используются взводами или меньшими подразделениями;
- Они являются заранее отработанными ответами на действия противника или на приказы командира;
- Они представляют собой порядок действий, следующих друг за другом в процессе проведения атаки и обороны во время боевой подготовки и в бою.

**б.** Способность подразделения выполнить задачу часто зависит от способности солдат и командиров быстро выполнять важнейшие действия. Все солдаты и их командиры должны знать, как реагировать при столкновении с противником, а также свои последующие действия. Навыки ограничиваются ситуациями, требующими мгновенной реакции; таким образом, солдаты должны выполнять их инстинктивно. Это достигается непрерывной практикой. Навыки предоставляют небольшим подразделениям набор стандартных действий, важных для выработки силы и агрессивности.

- Они определяют важнейшие действия, которые командиры и солдаты должны выполнять быстро;
- Они предусматривают плавный переход от одной деятельности к другой; к примеру, от наступательных действий к обороне;
- Они являются стандартными действиями, которые спланируют солдат, это коллективные задачи на уровне взвода и ниже (солдаты выполняют индивидуальные задачи в соответствии со стандартами СТТ или SDT);
- Они требуют полного понимания каждым солдатом и командиром, и непрерывной практики.

### 6-2. Формат.

Формат боевых навыков, обсуждаемых в этой главе, включает в себя заглавие, описание обстановки, в которой находится подразделение или командир в начале отработки навыка, последовательность необходимых действий и поясняющие иллюстрации. Там, где требуется, в описании навыков приводятся перекрестные ссылки на материал в других главах учебника, и/или других боевых навыках. Требования к отработке навыков приводятся в плане подготовки к выполнению задачи (МТР).

### БОЕВОЙ НАВЫК 1. АТАКА ВЗВОДА

**Обстановка:** Взвод передвигается как часть более крупных сил, поддерживает соприкосновение с противником или проводит подготовленную атаку или атаку с ходу.

**Требуемые действия:** См. этапы 1-5.

### **ЭТАП 1. Действия при встрече с противником.**

**а.** Взвод входит в соприкосновение с противником. Командир взвода принимает решение о том, где и как его огневая подгруппа установит огневой контакт с ним. Эта подгруппа должна занимать огневую позицию, и проинструктирована до начала боя. Если взвод противником не обнаружен, содержанием этапов 1 и 2 является уточнение огневых позиций маневренной подгруппы и выявление позиций противника.

**б.** Противник первым атакует взвод. Если противник первым атаковал взвод, последний предпринимает следующие действия:

- (1) Отделение, попавшее под огонь противника, реагирует на него (боевой навык 2). Командир отделения пытается достичь огневого перевеса над противником силами одной группы и сманеврировать другой группой для атаки противника во фланг, после чего докладывает обстановку и свои действия командиру взвода.
- (2) Командир взвода, его радиотелефонист, передовой наблюдатель, командир второго отделения и один пулеметный расчет выдвигаются к командиру отделения, ведущего бой с противником.
- (3) Командир замыкающего отделения выдвигается к головной группе своего отделения.
- (4) Взводный сержант вместе со вторым пулеметным расчетом выдвигается к командиру взвода. По приказу, он принимает управление над основной огневой подгруппой взвода и располагает пулеметы на таких огневых позициях, которые позволят достичь огневого перевеса над противником.
- (5) Командир взвода оценивает обстановку. Используя успех фланговой атаки отделения, вступившего в соприкосновение с противником, он выводит остальные отделения по скрытым подступам во фланг противника.
- (6) Если отделение не может достичь огневого перевеса над противником, командир отделения докладывает об этом командиру взвода.
  - (а) Отделение, находящееся в соприкосновении с противником, составляет огневую подгруппу взвода. Командир отделения разворачивает свое отделение таким образом, чтобы обеспечить эффективный и точный огонь по позициям противника. Командир отделения докладывает командиру взвода свою позицию.
  - (б) Оставшиеся отделения, не связанные боем, занимают скрытые позиции на тех местах, где они находятся, и ведут наблюдение за тылом и флангами взвода.
  - (в) Командир взвода, вместе с радиотелефонистом, передовым наблюдателем, командиром ближайшего отделения и одним пулеметным расчетом, выдвигается вперед.

### **ЭТАП 2. Локализация противника.**

**а.** Командир отделения, находящегося в соприкосновении с противником, докладывает командиру взвода численность и местоположение противника, а также любую другую выявленную информацию о нем. Командир взвода дополняет оценку обстановки, сделанную командиром отделения.

**б.** Отделение продолжает сковывать противника своим огнем.

**с.** Взводный сержант вместе со вторым пулеметным расчетом выдвигается к командиру взвода.

### **ЭТАП 3. Подавление противника.**

**а.** Оценивая интенсивность и точность ответного огня противника, командир взвода определяет, достигло ли отделение, находящееся в соприкосновении с противником, огневого перевеса, или нет.

- (1) Если ответ **ДА**, он приказывает отделению (с одним или двумя пулеметными расчетами) продолжать подавление противника:
    - (a) Отделение, находящееся в соприкосновении с противником, уничтожает или подавляет наиболее эффективные огневые средства противника (обычно тяжелое групповое оружие).
    - (b) Отделение, находящееся в соприкосновении с противником, используя дымовые выстрелы к подствольному гранатомету М203, создает дымовую завесу для маскировки маневра маневренной подгруппы.
  - (2) Если ответ **НЕТ**, командир взвода для подавления противника вводит в бой второе отделение и второй пулеметный расчет (командир взвода может приказать взводному сержанту расположить это отделение и один/два пулеметных расчета на более выгодных огневых позициях).
- b.** Командир взвода снова оценивает, достиг ли взвод огневого перевеса над противником.
- (1) Если ответ **ДА**, он продолжает подавлять противника огнем двух отделений и двух пулеметов.
    - (a) Взводный сержант принимает управление над основной огневой подгруппой взвода (это отделение, находящееся в соприкосновении с противником, пулеметные расчеты, и другие отделения, выделенные командиром взвода).
    - (b) Пулеметный расчет занимает огневую позицию и подавляет огнем позиции противника.
    - (c) Передовой наблюдатель вызывает и корректирует артиллерийский огонь, следуя указаниям командира взвода (командир взвода должен продолжать свои действия вне зависимости от того, будет оказана ему огневая поддержка, или нет).
  - (2) Если ответ по-прежнему **НЕТ**, командир взвода развертывает последнее третье отделение в качестве флангового и тыльного охранения, так чтобы оно могло обеспечить подход оставшейся части роты, и докладывает обстановку командиру роты. Обычно в этом случае взвод становится огневой подгруппой роты и может использовать оставшееся отделение для увеличения огневого воздействия на противника. Взвод продолжает подавлять и блокировать противника всеми видами огня и ожидает приказов от командира роты.

#### **ЭТАП 4. Атака.**

**a.** Как только отделение (отделения), находящееся в соприкосновении с противником, вместе с пулеметным расчетом (расчетами) смогло подавить противника, командир взвода решает, сможет ли оставшееся отделение (отделения) осуществить фланговый маневр. Для этого он должен оценить следующее:

- Расположение огневых позиций противника и его заграждений;
  - Силы противника, скованного огнем (признаками являются количество автоматического оружия, наличие транспортных средств, использование средств огневой поддержки);
  - Уязвимый фланг противника;
  - Скрытые фланговые подступы к позициям противника.
- b.** Если ответ **ДА**, командир взвода выдвигает отделение (отделения) для атаки:
- (1) Как только командир взвода убедился в том, что огневая подгруппа находится на своей огневой позиции и ведет огонь на подавление противника, он лично выдвигает атакующее отделение (отделения) на исходный рубеж атаки.
  - (2) Сразу после выхода на исходный рубеж атаки, командир взвода подает огневой подгруппе заранее установленный сигнал для переноса огня на противоположный фланг позиции противника. Атакующая подгруппа во время атаки **ДОЛЖНА** открить и вести постоянный эффективный огонь. Передача ответственности за ве-

дение огня от огневой подгруппы к атакующей подгруппе является важнейшим требованием при проведении атаки.

- (3) Передовой наблюдатель переносит артиллерийский огонь вглубь позиций противника для их изоляции.
- (4) Атакующее отделение (отделения) атакует позиции противника, сочетая огонь и маневр. Командир взвода управляет атакой и продвижением своих отделений. Он указывает конкретные цели каждому отделению и определяет отделение, выполняющее основную задачу или основной маневр (огневая подгруппа должна определить ближний фланг атакующего отделения (отделений)).
- (5) Во время атаки, командир отделения, основываясь на интенсивности и точности огня противника и защитных свойствах местности, должен определить способ передвижения групп своего отделения. В любом случае, каждый солдат использует необходимые индивидуальные навыки передвижения.
  - (a) Командир отделения выделяет одну группу для огневого прикрытия передвижения второй группы.
  - (b) Командир отделения указывает группе расстояние или направление движения. Сам он находится с одной из групп.
  - (c) Солдаты должны поддерживать визуальную связь между членами группы и командирами.
  - (d) Солдаты контролируют темп ведения огня и перезарядку оружия с целью поддержания необходимой интенсивности огневого воздействия.
  - (e) Вторая группа передвигается к следующей позиции, обеспечивающей прикрытие от огня. При атаке используется боевой порядок «клин». Солдаты передвигаются перебежками или ползком.
  - (f) После этого командир отделения приказывает передвигаться следующей группе.
  - (g) Если необходимо, командир группы приказывает солдатам передвигаться боевыми «двойками». Солдаты в составе «двоек» сочетают огонь и передвижение, сохраняя связь с командиром группы.
  - (h) Солдаты ведут огонь с позиций, обеспечивающих прикрытие от огня. Следующая позиция должна выбираться до начала движения. Затем они перебегают на нее (не более 5 секунд), или используют переползания попластунски или на получетвереньках, в зависимости от условий местности и огня противника.

**с.** Если ответ **НЕТ**, или если атакующее отделение (отделения) не может двигаться дальше, командир взвода разворачивает все отделения для подавления противника и докладывает обстановку командиру роты. Командир взвода продолжает подавлять противника и выполнять приказы командира роты.

### **ЭТАП 5. Закрепление и реорганизация.**

**а.** Закрепление. Как только атакующее отделение (отделения) захватят позиции противника, командир взвода выставляет охранение. Взвод должен быть готов отразить контратаку противника; на этапе завершения атаки он наиболее уязвим.

- (1) Командир взвода подает сигнал огневой подгруппе выдвинуться и занять назначенные позиции.
- (2) Командир взвода назначает каждому отделению сектора наблюдения и ведения огня.
- (3) Для прикрытия наиболее опасных подступов командир взвода определяет огневые позиции основных видов оружия.
- (4) Взводный сержант начинает процесс пополнения боеприпасов.
- (5) Солдаты быстро создают оборонительные позиции.



- (6) Командир взвода и передовой наблюдатель быстро разрабатывают план огневой поддержки.
  - (7) Отделения выставляют наблюдателей для предупреждения о контратаке противника.
- в. Реорганизация.**
- (1) Взвод осуществляет следующие действия (только после закрепления на захваченных позициях):
    - (a) Уточнение порядка управления.
    - (b) Перераспределение и пополнение боеприпасов.
    - (c) Комплектование личным составом расчетов группового оружия.
    - (d) Перераспределение важного снаряжения (радиостанции, средства защиты от ОМП, ПНВ).
    - (e) Оказание помощи и эвакуация раненных и пострадавших.
    - (f) Прикрытие брешей и пустых мест на важных позициях.
    - (g) Отправка пленных на пункт сбора (правило «5-S»).
    - (h) Сбор и передача данных о противнике и трофеях.
  - (2) Командиры отделений готовят доклад о результатах боевых действий (отчет АСЕ) командиру взвода.
  - (3) Командир взвода собирает все отчеты и передает их командиру роты (или начальнику штаба).
  - (4) Взвод продолжает выполнение поставленных задач после получения указаний от командира роты. Рота развивает успех фланговой атаки взвода.

### БОЕВОЙ НАВЫК 1А: АТАКА ОТДЕЛЕНИЯ

**Обстановка:** Отделение передвигается как часть взвода, поддерживая соприкосновение с противником или проводит подготовленную атаку или атаку с ходу.

**Требуемые действия:** см. этапы 1-5.

#### ЭТАП 1. Действия при встрече с противником.

**а.** Солдаты, попавшие под огонь противника, занимают ближайшую позицию, которая обеспечивает защиту от огня и возможность наблюдения.

**б.** Группа, вступившая в соприкосновение с противником, немедленно открывает массированный огонь на подавление в направлении противника.

- (1) Военнослужащие группы, вступившей в соприкосновение с противником, попластунски или на полукотелках выдвигаются на позиции, с которых они могут вести огонь из своего оружия, и располагаются таким образом, чтобы иметь возможность вести наблюдение, иметь хороший сектор ведения огня и обеспечить защиту от огня противника. Они продолжают вести огонь и докладывают командиру группы об обнаруженных или предполагаемых огневых позициях противника.
- (2) Командир группы управляет огнем, используя трассирующие боеприпасы и обычные команды управления.
- (3) Группа, не вступившая в соприкосновение с противником, занимает скрытные позиции и обеспечивает охранение отделения с флангов и с тыла.
- (4) Командир отделения докладывает обстановку командиру взвода и выдвигается к группе, ведущей бой с противником.

#### ЭТАП 2. Локализация противника.

**а.** По звукам и вспышкам выстрелов, группа, ведущая бой с противником, уточняет известные или предполагаемые позиции противника.

**б.** Группа, ведущая бой с противником, начинает вести прицельный огонь по предполагаемым позициям противника.

с. Командир отделения выдвигается на позицию, с которой он может вести наблюдение за противником и контролировать обстановку.

д. Командир отделения через командира взвода запрашивает немедленный огонь на подавление (обычно используются 60-мм минометы).

е. Командир отделения докладывает командиру взвода численность противника, его местоположение и любую другую известную информацию о нем. Как только командир взвода прибудет в отделение, он должен уточнить оценку обстановки, сделанную командиром отделения.

### ЭТАП 3. Подавление противника.

Оценивая интенсивность и точность огня противника, командир отделения определяет, смогла ли группа подавить позиции противника.

а. Если ответ **ДА**, командир группы продолжает подавлять противника:

- (1) В первую очередь, группа уничтожает или подавляет тяжелое групповое оружие противника.
- (2) Для постановки дымовой завесы на позициях противника группа использует дымовые гранаты к гранатомету М203.
- (3) Командир группы продолжает управлять огнем, используя трассирующие боеприпасы и обычные команды управления. Огонь должен вестись прицельно, в необходимом темпе и без перерывов.
- (4) Боевые «двойки» ведут огонь таким образом, чтобы солдаты не перезаряжали оружие одновременно.

б. Если ответ **НЕТ**, командир отделения развертывает группу, не находящуюся в контакте с противником, и организовывает подгруппу обеспечения. Он докладывает обстановку командиру взвода. Обычно в таком случае отделение составляет огневую подгруппу взвода. Отделение продолжает вести огонь по противнику и выполняет указания командира взвода. Командир взвода, вместе с радиотелефонистом, передовым наблюдателем, командиром второго отделения и одним пулеметным расчетом, также как и взводный сержант и второй пулеметный расчет, выдвигаются вперед, как указано в боевом навыке 1, Атака взвода.

### ЭТАП 4. Атака.

а. Как только группа, ведущая бой с противником, смогла его подавить, командир отделения решает, сможет ли вторая группа осуществить маневр. Он должен оценить следующее:

- Расположение огневых позиций противника и его заграждений;
- Силы противника, действующего против отделения (признаками являются количество автоматического оружия, наличие транспортных средств, использование средств огневой поддержки);
- Уязвимый фланг противника;
- Скрытые фланговые подступы к позициям противника.

б. Если ответ **ДА**, командир отделения выдвигает вторую группу для атаки:

- (1) Командир отделения приказывает группе, находящейся в соприкосновении с противником, поддержать маневр второй группы. Затем он возглавляет лично или приказывает командиру атакующей группы выдвинуться на исходный рубеж атаки. Атакующая группа должна во время атаки создать и удержать огневой перевес над противником. Передача ответственности за ведение огня от поддерживающей группы к атакующей группе является важнейшим требованием при проведении атаки
- (2) После выдвигания группы на исходный рубеж атаки, командир отделения дает поддерживающей группе заранее установленный сигнал о переносе огня на противоположный фланг позиции противника.

- (3) Атакующая группа атакует позиции противника, сочетая огонь и маневр. Поддерживающая группа должна определить ближний фланг атакующей группы.
  - (a) Командир группы выбирает маршрут, который позволит ему достичь поставленных целей, и обеспечить прикрытие и маскировку его группы. Затем командир группы лично ведет группу в боевом порядке «клин», находясь впереди группы.
  - (b) Военнослужащие группы передвигаются индивидуально или в составе боевых «двоек», используя способы индивидуального передвижения, сохраняя свое место в боевом порядке группы. В конце передвижения, они занимают огневую позицию и открывают огонь.

**с.** Если ответ **НЕТ** или атакующая группа не может двигаться, командир отделения использует ее для усиления огневого воздействия на противника, докладывает обстановку командиру взвода и ждет его указаний. Отделение продолжает вести огонь по противнику и выполняет указания командира взвода.

#### **ЭТАП 5. Закрепление и реорганизация.**

**а.** Как только атакующая группа захватила позиции противника, командир отделения организывает охранение. Он должен быстро организовать отражение любой контратаки противника. На этапе завершения атаки отделение наиболее уязвимо.

- (1) Командир отделения подает сигнал поддерживающей группе выдвинуться на указанную позицию.
- (2) Командир отделения назначает обеим группам сектора наблюдения и ведения огня.
- (3) Командир отделения определяет позиции основных видов оружия.
- (4) Все солдаты быстро создают оборонительные позиции.
- (5) Командир отделения создает начальный план огневой поддержки на случай контратаки противника. После прибытия всего взвода, он передает его командиру взвода для последующего улучшения.
- (6) Командир отделения выставляет наблюдателей для наблюдения за противником.

**б.** Отделение выполняет следующие задачи:

- (1) Восстанавливает управление.
- (2) Перераспределяет и пополняет боеприпасы.
- (3) В первую очередь проводит обслуживание группового оружия.
- (4) Перераспределяет важнейшие элементы снаряжения (например, радиостанции, средства защиты от ОМП, ПНВ).
- (5) Оказывает первую медицинскую помощь и эвакуирует раненных и пострадавших.
- (6) Закрывает бреши и пустые места в боевых порядках.
- (7) Отправляет пленных на пункт сбора (правило «5-S»).
- (8) Собирает и передает данные о противнике и трофеях.

**с.** Командиры групп готовят доклад о результатах боевых действий (отчет ACE) командиру отделения.

**д.** Командиры отделений собирают все отчеты и передают их командиру взвода или взводному сержанту.

**е.** Отделение продолжает выполнение поставленных задач после получения указаний от командира взвода. Взвод развивает успех фланговой атаки отделения, оставляя отделение как часть атакующих сил взвода.

**ф.** Командир отделения докладывает обстановку командиру взвода.

БОЕВОЙ НАВЫК 2: РЕАКЦИЯ НА ОГОНЬ ПРОТИВНИКА.

**Обстановка:** Отделение или взвод попал под огонь индивидуального или группового оружия противника.

**Требуемые действия:** (рис. 6-1).

- (1) Военнослужащие немедленно занимают ближайшие укрытия и открывают ответный огонь по противнику.
- (2) Командиры групп (отделений) выявляют и ведут прицельный огонь по выявленным или подозреваемым огневым точкам и позициям противника, и докладывают обстановку командиру отделения (взвода).
- (3) Командиры групп управляют огнем, используя команды управления, содержащие следующие элементы:
  - Команда для привлечения внимания личного состава;
  - Направление на цель;
  - Описание цели;
  - Дистанция до цели;
  - Способ ведения огня (одиночный или непрерывный);
  - Команда на открытие огня.
- (4) Военнослужащие поддерживают связь с соседями слева и справа.
- (5) Военнослужащие поддерживают связь со своим командиром группы и сообщают ему о позициях противника.
- (6) Командиры проверяют состояние своих подчиненных.
- (7) Командиры групп (отделений) поддерживают связь с командиром отделения (взвода).
- (8) Командир отделения (взвода) —
  - (a) Выдвигается к группе (отделению), находящейся под обстрелом, и присоединяется к ее командиру. Командир взвода берет с собой радиотелефониста, передового наблюдателя, командира ближайшего отделения, и один пулеметный расчет. Командир замыкающего отделения выдвигается к своей головной группе. Взводный сержант также выдвигается вперед вместе со вторым пулеметным расчетом и присоединяется к командиру взвода, находясь в готовности возглавить огневую подгруппу взвода.
  - (b) Определяет, сможет ли его отделение (взвод) выйти из зоны поражения, или нет.
  - (c) На основе интенсивности и точности огня противника против своего подразделения определяет, может ли его подразделение, находящееся под обстрелом, открыть огонь на подавление противника.
  - (d) Оценивает обстановку. Он определяет:
    - Расположение огневых позиций противника и его заграждений;
    - Силы противника (признаками являются количество автоматического оружия, наличие транспортных средств, использование средств огневой поддержки);
    - Уязвимые фланги;
    - Скрытые подступы к позициям противника.
  - (e) Определяет дальнейшие варианты действий (например, огонь и маневр, атака, прорыв, уничтожение бункера, захват и зачистка здания или траншеи).
  - (f) Докладывает обстановку командиру взвода (роты) и начинает действовать.
  - (g) Вызывает и корректирует минометный или артиллерийский огонь. (Командир отделения передает запрос через командира взвода).
- (9) Командиры групп управляют подчиненными личным примером; например: «Следуй за мной, делай как я!»

- (10) Все команды и сигналы от командира взвода передаются личному составу через командиров отделений и групп.



Рис. 6-1. Реакция на огонь противника.

### БОЕВОЙ НАВЫК 3: ВЫХОД ИЗ БОЯ

**Обстановка:** Отделение (взвод) находится под огнем противника и должно выйти из боя.

**Требуемые действия:** (рис. 6-2).

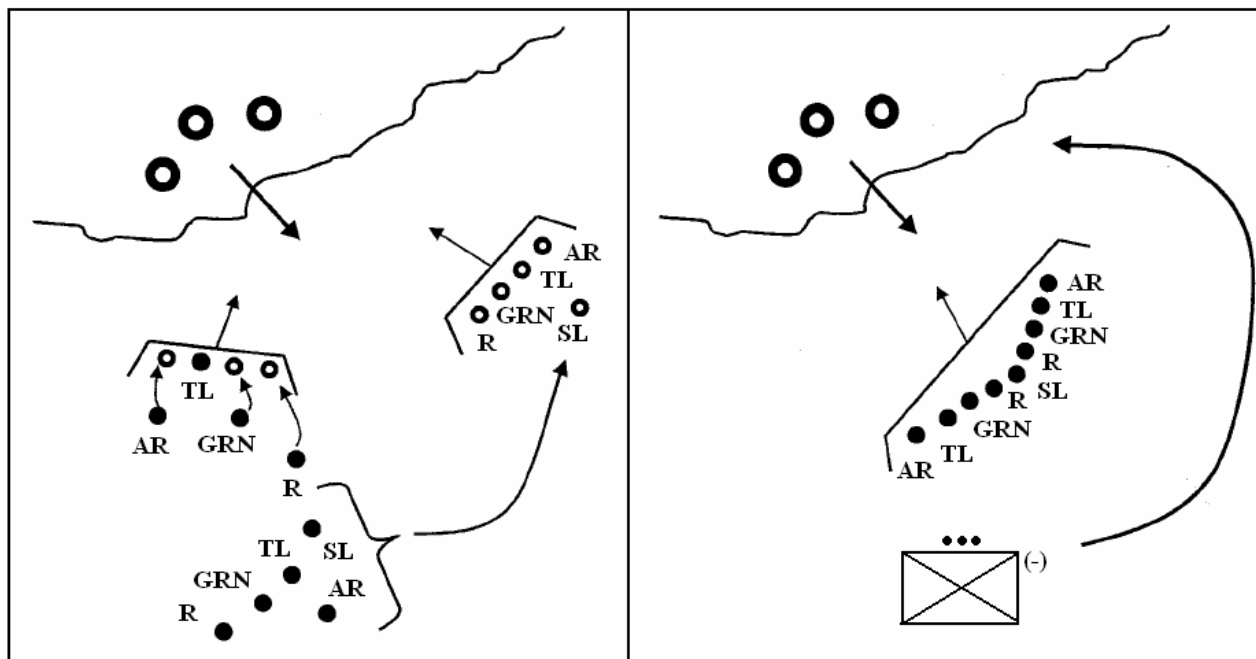
- (1) Командир отделения (взвода) отдает приказ одной группе (отделению) прикрыть огнем отход оставшейся части подразделения.
- (2) Командир отделения (взвода) определяет расстояние и направление, или местный предмет, или последний пункт сбора для отхода первой группы (отделения).
- (3) Огневая подгруппа (группа или отделение) продолжает сковывать противника огнем.
- (4) Для прикрытия своего отхода отходящее подразделение использует осколочные, шумовые или дымовые гранаты.
- (5) Отходящая группа занимает указанные позиции и открывает огонь по противнику.
- (6) Командир взвода приказывает огневой подгруппе отойти на следующую позицию (учитывая условия местности, а также интенсивность и точность огня противника, передвигающейся группе (отделению) может потребоваться вести огонь при передвижении)
- (7) Отделение (взвод) должен продолжать огневое подавление противника до выхода из боя, личный состав продолжает отходить от противника перекатами до тех пор, пока:
  - Он не оторвется от противника.
  - Он не пересечет рубежа огневого поражения, назначенного старшим начальником.
  - Группы (отделения) не заняли указанные позиции для выполнения следующей задачи.

- (8) После выхода из боя командир должен изменить направление движения подразделения. Это уменьшит для противника возможность организовать эффективное огневое поражение подразделения артиллерийским огнем.
- (9) Если отделение или взвод рассеивается, солдаты держатся вместе и выходят на последний указанный пункт сбора.
- (10) Командир отделения (взвода) пересчитывает солдат, докладывает обстановку, если необходимо реорганизовывает подразделение и продолжает выполнение поставленной задачи.



Рис. 6-2. Выход из боя.

#### БОЕВОЙ НАВЫК 4: ПРОТИВОЗАСАДНЫЕ ДЕЙСТВИЯ

**Обстановка:** Если отделение (взвод) попало в зону поражения и подверглось нападению противника из засады с использованием средств поражения с высокой плотностью огня, подразделение должно предпринять следующие действия.

**Требуемые действия:** (рис. 6-3).

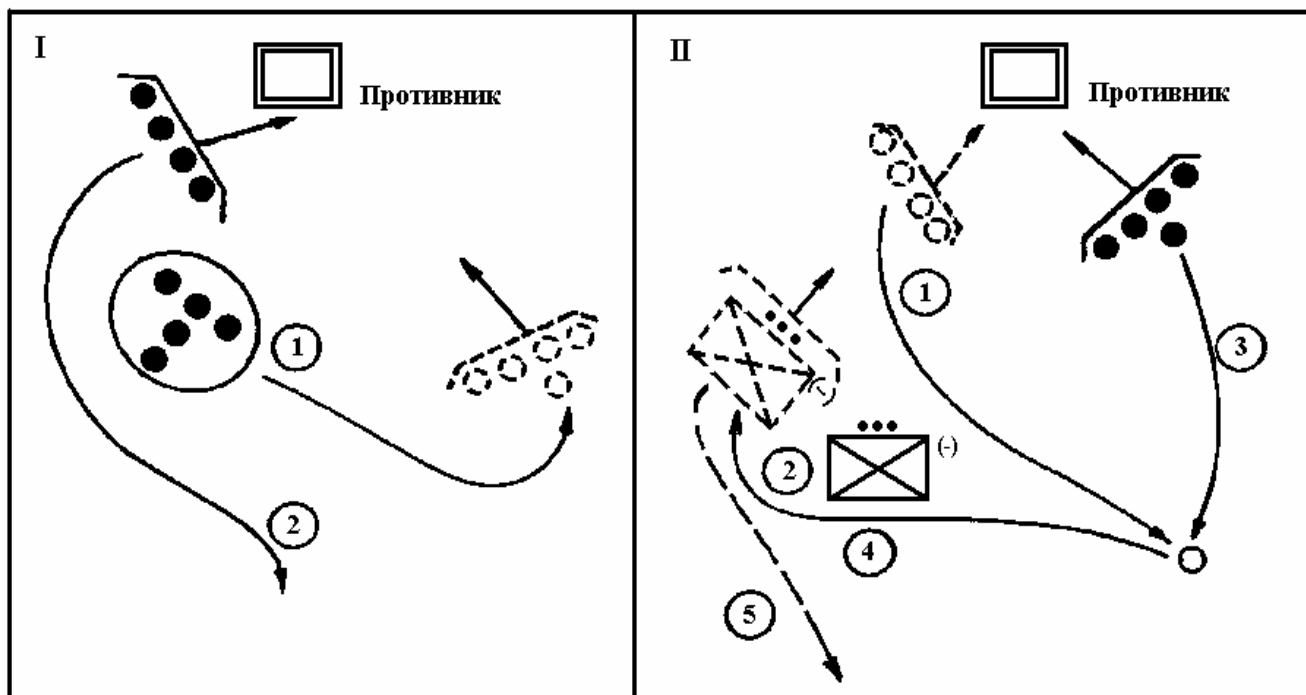
- (1) В ближней засаде (на расстоянии броска ручной гранаты), военнослужащие, попавшие под огонь противника, немедленно открывают ответный огонь, занимают огневые позиции и забрасывают противника осколочными и дымовыми гранатами.
  - (а) Немедленно после разрыва гранат, военнослужащие, находящиеся в зоне поражения, атакуют засаду, сочетая огонь и маневр.
  - (б) Военнослужащие, находящиеся вне зоны поражения засады:
    - Определяют огневые позиции противника;
    - Немедленно открывают огонь на подавление засады;
    - Занимают огневые позиции;
    - Переносят огонь во время атаки засады своими товарищами, находящимися в зоне поражения.
- (2) В дальней засаде (на расстоянии, превышающем дальность броска гранаты), военнослужащие, попавшие под огонь противника, немедленно открывают ответный огонь, занимают огневые позиции и подавляют противника:

- В первую очередь уничтожаются или подавляются расчеты тяжелого группового оружия противника;
  - Позиции обстреливаются дымовыми гранатами из подствольного гранатомета M203;
  - Ведется постоянный огонь на подавление (уничтожение) противника.
- (a) Военнослужащие (группы или отделения), не попавшие под обстрел, выдвигаются на скрытые позиции в сторону уязвимого фланга противника и атакуют его, сочетая огонь и маневр.
  - (b) Военнослужащие, находящиеся в зоне поражения, продолжают вести непрерывный огонь по противнику и переносят его по мере атаки его позиций своими товарищами.
- (3) Передовой наблюдатель взвода вызывает и корректирует артиллерийский огонь, действуя по указанию командира взвода. По приказу, он переносит огонь вглубь засады для изоляции позиций противника при их успешной атаке или для прикрытия отхода взвода.
  - (4) Командир отделения (взвода) докладывает обстановку вышестоящему командиру, если необходимо производит реорганизацию подразделения, и продолжает выполнение задачи.



Рис. 6-3. Противозасадные действия.

### БОЕВОЙ НАВЫК 5: УНИЧТОЖЕНИЕ БУНКЕРА

**Обстановка:** Взвод, передвигаясь как часть более крупных сил, обнаружил бункер противника.

**Требуемые действия:** (рис. 6-4).

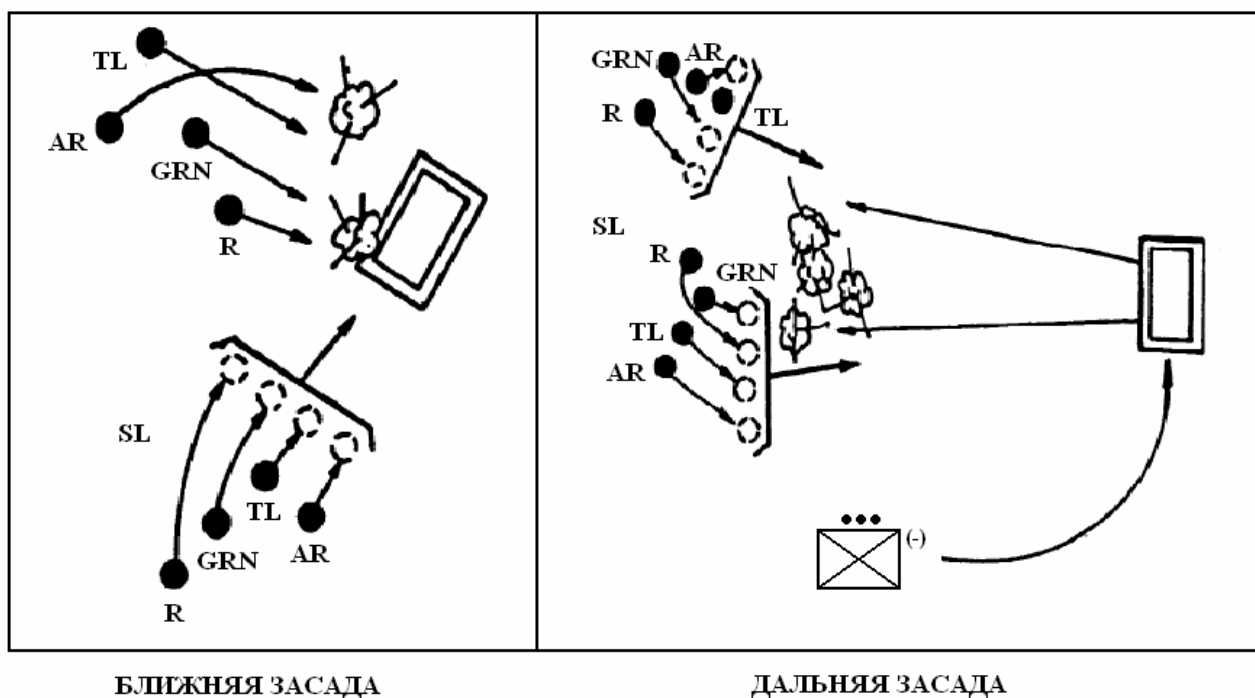
- (1) Взвод вступает в соприкосновение с противником:
  - (a) Отделение, вошедшее в соприкосновение с противником, составляет огневую подгруппу взвода.
  - (b) Командир взвода, радиотелефонист, передовой наблюдатель, и один пулеметный расчет выдвигаются вперед для присоединения к командиру отделения, вошедшего в соприкосновение с противником.

- (c) Взводный сержант со вторым пулеметным расчетом выдвигается вперед, и принимает командование над огневой подгруппой.
  - (d) Огневая подгруппа —
    - 1. В первую очередь уничтожает или подавляет тяжелое групповое оружие противника.
    - 2. Для постановки дымовой завесы на позициях противника подгруппа использует дымовые гранаты к гранатомету М203.
    - 3. Ведет постоянный огонь на подавление противника.
  - (e) Передовой наблюдатель вызывает и корректирует артиллерийский огонь, следуя указаниям командира взвода.
- (2) Командир взвода определяет возможность для осуществления маневра, оценивая следующее —
- (a) Бункеры противника, другие огневые позиции, и любые заграждения.
  - (b) Силы противника, действующего против взвода (признаками являются количество автоматического оружия, наличие транспортных средств, использование средств огневой поддержки).
  - (c) Уязвимый фланг как минимум одного бункера.
  - (d) Скрытые фланговые подступы к бункеру.
- (3) Командир взвода определяет бункер, который будет атакован первым, и направляет одно из отделений (находящееся вне соприкосновения с противником) для его уничтожения.
- (4) Если необходимо, взводный сержант уточняет позиции отделения, групп или пулеметных расчетов для изоляции бункера и ведения огня на подавление.
- (5) Атакующее отделение, с командиром взвода и радиотелефонистом, выдвигается скрытыми подступами к бункеру и уничтожает его.
- (a) Командир отделения выдвигается вместе с атакующей группой скрытыми подступами на фланг бункера.
    - 1. Атакующая группа приближается к бункеру, используя его мертвые зоны и не загорая сектор обстрела для огневой подгруппы.
    - 2. Солдаты постоянно наблюдают за другими бункерами, или позициями, прикрывающими их.
  - (b) После выдвижения на последнюю скрытую позицию —
    - 1. Командир группы и стрелок-пулеметчик остаются на месте и ведут огонь на подавление бункера (в т.ч. и с использованием гранатометов LAW/AT4).
    - 2. Командир отделения располагается там, откуда он может наилучшим образом руководить своими группами. По его сигналу, огневая подгруппа переносит огонь на противоположную сторону бункера от направления подхода атакующей группы.
    - 3. Стрелок-гранатометчик и стрелок продолжают выдвигаться к бункеру, используя мертвые зоны. Один из солдат занимает позицию возле выхода, второй готовит ручную гранату, подает команду «ГРАНАТА!» и бросает ее в амбразуру.
    - 4. После разрыва гранаты, солдаты ведут огонь короткими очередями по выходам и входам в бункер, уничтожая противника. Солдат, бросивший гранату, не должен входить в бункер первым для его зачистки.
  - (c) Командир отделения проверяет бункер, чтобы убедиться в том, что он уничтожен. Он докладывает об уничтожении бункера, если необходимо реорганизует свое подразделение, и продолжает выполнение дальнейших задач. Взвод развивает успех и атакует остальные бункеры.



- (6) Командир взвода, если необходимо, уточняет позиции отделений огневой подгруппы, чтобы изолировать и подавить оставшиеся бункеры, и организует огонь на подавление.
- (7) Командир взвода для уничтожения следующего бункера выделяет другое отделение из состава огневой подгруппы; или приказывает это сделать атакующему отделению.

**ПРИМЕЧАНИЕ:** Командир взвода должен учитывать состояние своего атакующего отделения (отделений) (наличие боеприпасов и истощение личного состава) и при необходимости менять их.

- (a) По сигналу командира взвода, огневая подгруппа переносит огонь на противоположную сторону бункера от направления подхода атакующего отделения.
  - (b) В это же время, передовой наблюдатель переносит артиллерийский огонь вглубь для изоляции позиций противника.
- (8) Атакующее отделение уничтожает следующий бункер (см. подпункт (5) выше).
  - (9) Командир взвода докладывает об этом командиру взвода, если это необходимо реорганизуется свое подразделение, и продолжает выполнение дальнейших задач. Рота использует успех атаки взвода и продолжает атаку позиций противника.



Рис. 6-4. Уничтожение бункера отделением.

#### БОЕВОЙ НАВЫК 6: ЗАХВАТ И ЗАЧИСТКА ТРАНШЕЙ

**Обстановка:** Взвод проводит атаку в составе более крупных сил и выявляет траншею противника. Взвод выделяет огневую подгруппу. Командир взвода определяет, имеет ли он достаточно сил, чтобы осуществить маневр и атаковать траншею противника.

**Требуемые действия:** (рис. 6-5, 6-6 и 6-7).

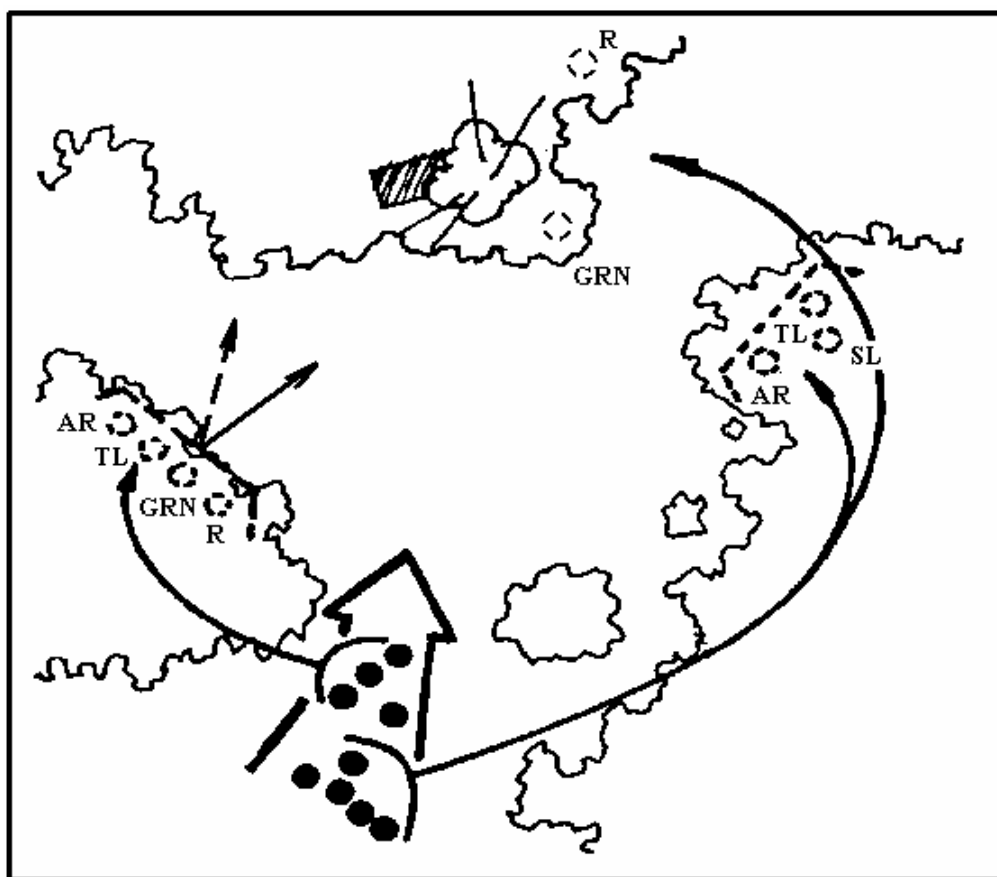
- (1) Командир взвода назначает одно отделение для входа в траншею и создания опорного пункта.
- (2) Командир взвода определяет место входа в траншею и направление дальнейшего продвижения во время зачистки.
- (3) Взводный сержант размещает солдат и пулеметные расчеты таким образом, чтобы подавить огнем траншею и изолировать место входа.
- (4) Штурмовое отделение проводит захват траншеи и создает в ней опорный пункт. Командир отделения назначает одну группу для штурма, а вторую группу для оказания вначале огневой поддержки первой группе, а затем для следования за ней и оказания ей поддержки во время зачистки. Он определяет место входа в траншею.
  - (a) Командир отделения и штурмовая группа выдвигаются на ближайшую от места входа в траншею скрытую позицию.
    1. Командир отделения указывает место входа.
    2. Огневая подгруппа переносит огонь в сторону от места входа и продолжает подавлять примыкающие позиции противника или изолирует траншею, если это необходимо.
    3. Командир штурмовой группы и стрелок-пулеметчик остаются на позиции вблизи траншеи и поддерживают огнем захват траншеи.
    4. Два оставшихся солдата штурмовой группы (стрелок и стрелок-гранатометчик) броском или переползанием приближаются к траншее.
    5. Командир отделения располагается таким образом, чтобы наилучшим образом управлять своими группами.
  - (b) Первые два солдата штурмовой группы (стрелок и стрелок-гранатометчик) приближаются к краю траншеи; ложатся на спину параллельно ей; и по команде командира отделения готовят гранаты, подают команду «ГРАНАТА!», и бросают их в траншею.
    1. Сразу после разрыва гранат, солдаты скатываются в траншею, приземляются на ноги и становятся спиной к спине. Они ведут огонь вдоль траншеи в противоположных направлениях. Сразу после этого, солдаты расходятся в противоположные стороны, продолжая вести огонь очередями по три выстрела, до тех пор, пока каждый из них не достигнет ближайшего угла или пересечения траншеи. После этого они останавливаются, занимают позиции для блокирования передвижения противника в сторону захваченного опорного пункта.
    2. Сразу же после разрыва гранат, командир штурмовой группы и стрелок-пулеметчик броском выдвигаются к траншее и врываются в нее. Командир отделения направляет их к одному из поворотов или пересечений траншеи, позволяя тем самым стрелку и стрелку-гранатометчику также войти в траншею на противоположную сторону и создать там свою боевую «двойку».
  - (c) Командир отделения остается у места входа в траншею и отмечает его.
  - (d) Командир отделения докладывает командиру взвода о том, что он вошел в траншею и организовал опорный пункт. Взвод развивает успех, используя оставшиеся силы взвода для зачистки траншеи.
  - (e) Если необходимо, отделение реорганизовывается. Командиры перераспределяют боеприпасы.
- (5) Командир взвода направляет одно из отделений огневой подгруппы в траншею для ее зачистки в указанном направлении, начиная от опорного пункта.

- (6) Если необходимо, огневая подгруппа меняет огневую позицию для обеспечения ведения огня на подавление.
- (7) Командир взвода входит в траншею вместе с отделением зачистки.
- (8) Отделение зачистки проходит отделение, охраняющее опорный пункт, и осуществляет зачистку траншеи.
  - (a) Командир отделения определяет головную и замыкающую группы.
  - (b) Головная группа и командир отделения выдвигается к ближайшему охраняемому углу или пересечению траншеи. Командир отделения сообщает группе, охраняющей этот угол или пересечение, что он готов к зачистке. Замыкающая группа двигается следом, сохраняя визуальный контакт с замыкающим солдатом головной группы.

**ПРИМЕЧАНИЕ:** Во время использования этого способа, командир группы располагается сзади своей группы, чтобы контролировать (если необходимо, то и физически) своих солдат. Остальные солдаты периодически меняются местами с первым солдатом, чтобы сменить магазин и подготовить гранаты. Такая смена позволяет обеспечить ведение непрерывного огня вдоль траншеи и поддерживать необходимый темп продвижения в ходе зачистки.

- (c) Головная группа проходит боевую «двойку», охраняющую опорный пункт.
  - 1. Первый солдат головной группы располагается впритык к солдату, охраняющего угол или пересечение траншеи, хлопает его по плечу и говорит «ИДУ ВПЕРЕД!».
  - 2. Солдат, охраняющий поворот или пересечение траншеи, подтверждает то, что он уступил место, говоря «О'КЕЙ». Он дает возможность головной группе пройти мимо него.
- (d) Головная группа начинает зачистку траншеи в указанном направлении. Она начинает это или с угла, или с пересечения траншеи.
  - 1. Второй военнослужащий готовит и, выкрикивая «ГРАНАТА!», бросает ее за угол траншеи.
  - 2. Сразу после разрыва гранат, первый солдат огибает угол траншеи, ведя огонь фиксированными очередями по три выстрела, и продвигается вперед. Группа следует за ним до следующего поворота или пересечения.
- (e) Командир отделения:
  - 1. Следует сразу за головной группой.
  - 2. Убеждается в том, что замыкающая группа следует за ним и готова обойти головную группу и возглавить зачистку.
  - 3. Меняет группы по необходимости, чтобы солдаты не уставали и сохраняли необходимый темп зачистки.
  - 4. Если необходимо, через командира взвода запрашивает огневую поддержку.

#### **ВНИМАНИЕ**

Военнослужащие одной группы должны соблюдать между собой достаточный интервал, чтобы не допустить поражения нескольких человек одной очередью противника.

- (f) На каждом углу или пересечении траншеи, головная группа действует так же, как указано в подпункте (d) выше.
- (g) Если у первого солдата при подходе к очередному углу или пересечению траншеи заканчиваются боеприпасы, он выкрикивает «ПАТРОНЫ!».

  - 1. Он сразу же останавливается и прижимается к противоположной стенке траншеи, позволяя своей группе обойти себя. Он продолжает

- прицеливаться из своего оружия вдоль траншеи в направлении движения.
2. Следующий за ним военнослужащий убеждается в том, что его магазин полон, подходит вплотную к головному солдату, хлопает его по плечу и говорит «ИДУ ВПЕРЕД!».
  3. Первый солдат уступает свое место, говоря «О'КЕЙ», меняется местами со своим товарищем и отделение продолжает движение.
- (h) По мере продвижения отделения, замыкающая группа охраняет углы и пересечения и отмечает свой путь в траншее. Командир замыкающей группы должен следить за тем, чтобы боевые «двойки» головного отделения менялись местами для обеспечения охраны.
- (i) Командир отделения докладывает о продвижении в зачистке (огневая подгруппа должна быть способна всегда определить местоположение в траншее головной группы).
- (9) Командир взвода меняет отделения, чтобы сохранить силы солдат и поддерживать необходимый темп зачистки.
  - (10) Взводный сержант вызывает подносчика боеприпасов и организует группы для входа в траншею.
  - (11) Огневая подгруппа должна убедиться в том, что все свои подразделения вошли в траншею ТОЛЬКО через указанное место. Все передвижения должны осуществляться только в траншее во избежание потерь от огня своих подразделений.
  - (12) Командир взвода докладывает командиру роты о том, что траншея захвачена, или о том, что он не может далее продолжать зачистку траншеи.



Рис. 6-5. Захват и зачистка траншеи отделением.



Рис 6-6. Захват и зачистка траншеи отделением (продолжение).

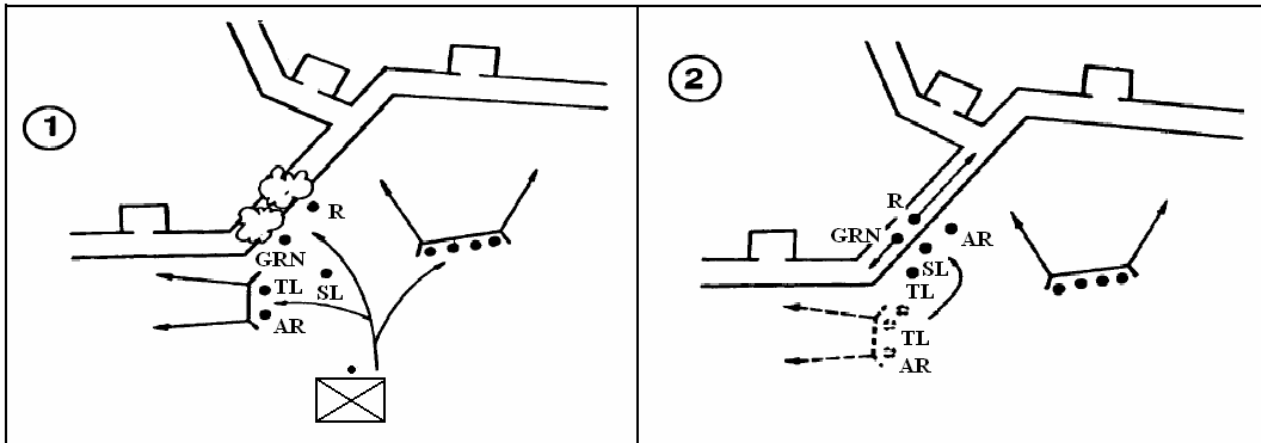

Рис. 6-7. Зачистка траншеи взводом.

### БОЕВОЙ НАВЫК 7: ПРОРЫВ МИННО-ПРОВОЛОЧНОГО ЗАГРАЖДЕНИЯ.

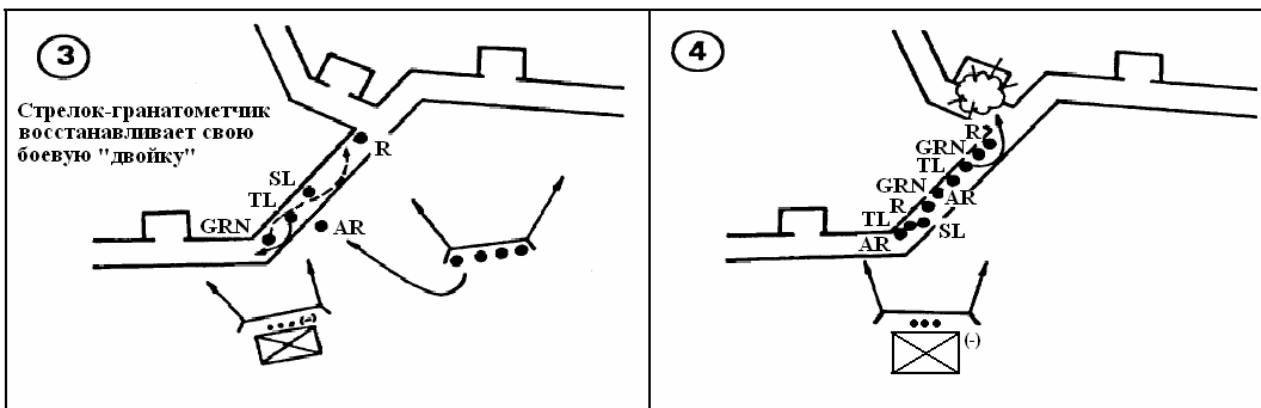
**Обстановка:** Взвод действует как часть более крупных сил. Головное отделение обнаружило проволочное заграждение противника, усиленное минами, которое нельзя обойти. На противоположной стороне заграждения находятся позиции противника.

**Требуемые действия:** (рис. 6-8).

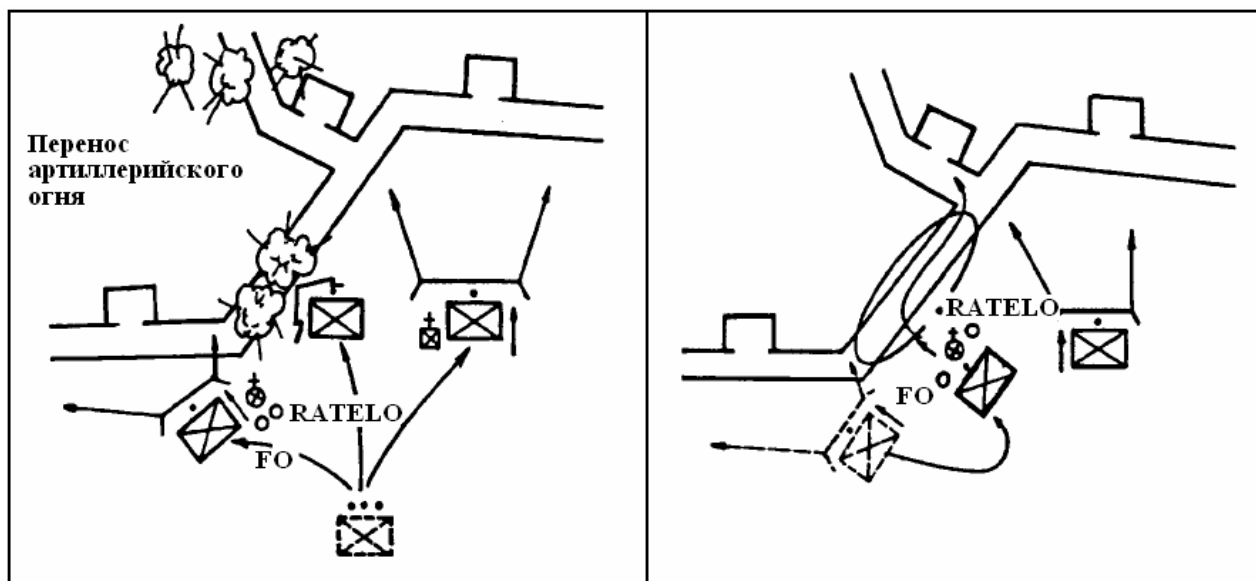
- (1) Командир взвода, его радиотелефонист, передовой наблюдатель и один пулеметный расчет выдвигаются к командиру головного отделения.
- (2) Командир взвода, принимая решение об осуществлении маневра, определяет —
  - (а) Характер заграждения и позиции противника, прикрывающие его огнем.
  - (б) Силы противника, скованного огнем (признаками являются количество автоматического оружия, наличие транспортных средств, использование средств огневой поддержки).
  - (в) Место прорыва заграждения.
  - (г) Скрытые подступы к месту прорыва.
  - (д) Позиции для оказания огневой поддержки, достаточно большие, чтобы вместить отделение, усиленное пулеметами.
- (3) Командир взвода ставит задачу одному отделению на огневое прикрытие выдвижения оставшейся части взвода к месту прорыва. Он назначает огневые позиции, подходы к ним, указывает позиции противника, которые должны быть подавлены, место прорыва и маршрут, по которому к нему выдвигается оставшаяся часть взвода. Он также определяет и доводит до подчиненных порядок открытия и переноса огня.
- (4) Командир взвода назначает одно отделение в качестве отделения прорыва, оставшееся отделение — как штурмовое отделение для действий после преодоления заграждения (штурмовое отделение своим огнем дополняет действия отделения огневой поддержки. Обычно оно выдвигается по скрытым подступам сразу за отделением прорыва, и атакует противника сразу после преодоления заграждения).
- (5) Отделение, выделенное для огневой поддержки прорыва, выдвигается на огневую позицию и организует огневую подгруппу взвода.
- (6) Взводный сержант со вторым пулеметным расчетом выдвигается вперед к огневой подгруппе и принимает командование над ней.

- (7) По сигналу командира взвода, огневая подгруппа:
  - (a) В первую очередь, уничтожает или подавляет тяжелое групповое оружие противника.
  - (b) Для постановки дымовой завесы на позициях противника используются дымовые гранаты к гранатомету М203.
  - (c) Ведет постоянный огонь на подавление.
- (8) Командир взвода определяет место прорыва заграждения и скрытыми подступами выводит к нему отделение прорыва и штурмовое отделение.
- (9) Передовой наблюдатель вызывает и корректирует артиллерийский огонь, следуя указаниям командира взвода.
- (10) Отделение прорыва преодолевает заграждение противника.
  - (a) Командир отделения выделяет одну группу для прикрытия выдвижения второй группы.
  - (b) Командир отделения уточняет место проделывания прохода.
  - (c) Огневая подгруппа продолжает вести огонь на подавление и изолирует место прорыва.
  - (d) Группа прорыва, вместе с командиром отделения прорыва, используя скрытые подступы, выдвигается к месту прорыва заграждения.
    1. Командир отделения и группа прорыва для постановки дымовой завесы на месте прорыва использует дымовые гранаты. Огневая подгруппа взвода переносит свой огонь вглубь от места прорыва и продолжает подавлять огнем позиции противника. Передовой наблюдатель корректирует артиллерийский огонь и переносит его вглубь позиций противника.
    2. Командир группы прорыва и стрелок-пулеметчик располагаются на фланге места прорыва для обеспечения огневого прикрытия группы.
    3. Гранатометчик и стрелок из группы прорыва обезвреживают мины, режут проволоку в проволочном заграждении и отмечают проход заранее установленным способом (предпочтительно использовать удлиненные заряды разминирования, если они есть).
    4. Как только проделан проход в заграждении, командир группы прорыва и стрелок-пулеметчик преодолевают заграждение и занимают позиции за ним вместе с гранатометчиком и стрелком. Командир группы подает сигнал командиру отделения прорыва о том, что он находится на позиции и готов прикрыть выдвижение второй группы.
  - (e) По сигналу командира отделения, командир группы обеспечения поднимает свою группу для преодоления заграждения. Он проходит через заграждение и присоединяется к группе прорыва, оставляя одного гранатометчика и стрелка из своей группы для обеспечения прохода через заграждение остальных сил взвода.
  - (f) Используя те же скрытые подступы, что и группа прорыва, группа обеспечения проходит через заграждение и занимает позиции за ним.
  - (g) Командир отделения прорыва докладывает обстановку командиру взвода и, при необходимости, проводит реорганизацию подразделения.
- (11) Командир взвода ведет штурмовое отделение через заграждение и располагает его за ним для прикрытия передвижения оставшихся сил взвода или сразу атакует позиции противника, прикрывающие заграждение.
- (12) Командир взвода докладывает обстановку командиру роты и дает команду своей огневой подгруппе преодолеть заграждение. Командир взвода оставляет проводников для обеспечения прохода роты через заграждение.

- (13) Рота развивает успех взвода после преодоления заграждения и продолжает наступление на позиции противника.



Рис. 6-8. Прорыв минно-проволочного заграждения отделением.

Место для заметок

## ГЛАВА 7

# СВЯЗЬ

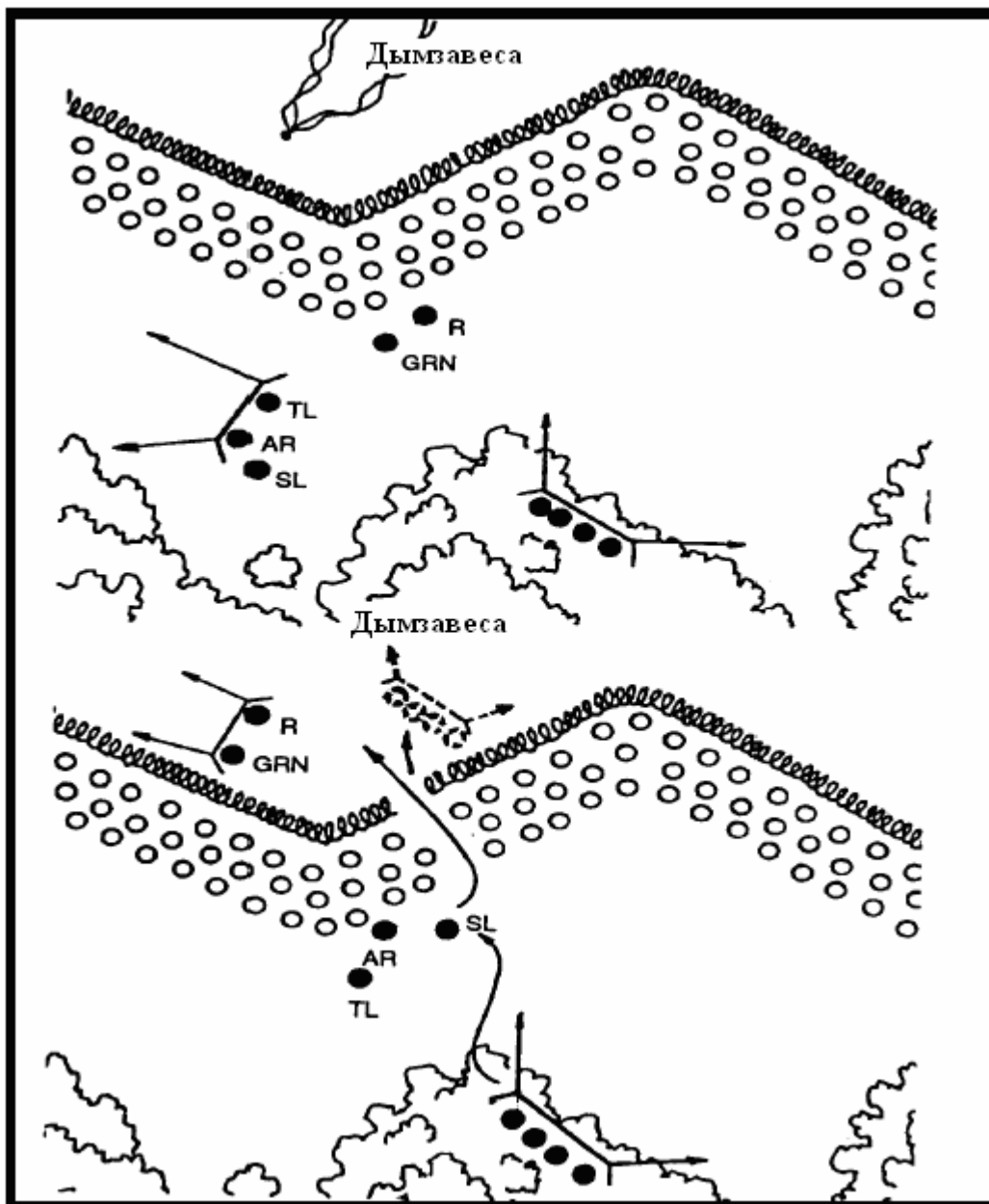
### 7-1. Общие положения.

Радиостанция AN/PRC-119 состоит из приемника и передатчика. Вместе, приемопередатчик имеет множество возможностей и устройств для того, чтобы сделать выполнение вашей задачи более эффективным. Радиостанция может работать в одноканальном режиме или режиме автоматической перестройки частоты.

Радиостанция имеет приблизительно 2320 частотных каналов и обеспечивает голосовую и цифровую связь. Рабочее напряжение переносной радиостанции составляет 13,5 В, питание осуществляется от одной аккумуляторной батареи. Дальность связи составляет 5-10 км при максимальной мощности. Эта дальность рассчитана на основе нормального прохождения сигнала и определена как средняя ожидаемая величина, исходя из нормальных атмосферных и погодных условий. Дальность связи зависит от местонахождения, времени суток, погодных условий и уровня окружающих шумов, а также от других факторов.

Радиостанция AN/PRC-126 имеет диапазон рабочих частот от 30 до 88 МГц, разделенный на поддиапазоны через каждые 25 кГц. Это легкая радиостанция, идеально подходящая для радиосвязи в звене «отделение-взвод». Хорошо настроенная радиостанция AN/PRC-126 является превосходным дополнением к более мощной AN/PRC-119. Данная глава поясняет порядок развертывания, работы и устранение неисправностей обеих радиостанций.

### 7-2. Радиостанция AN/PRC-119.

- (1) **Развертывание.** Для развертывания радиостанции вы должны, прежде всего, проверить и установить аккумуляторную батарею.
  - (a) Проверить нишу для батареи на наличие грязи или повреждений;
  - (b) Поставить радиостанцию на предохранительную крышку лицевой панели;
  - (c) Проверить степень заряда батареи (вы будете использовать перезаряжаемую батарею ВВ-390);
  - (d) Поместить батарею в нишу;
  - (e) Закрыть крышку, закрепить защелки;
  - (f) Поставить радиостанцию обратно в ровное положение;
  - (g) Если батарея установлена, ввести уровень заряда батареи в память радиостанции, проделав следующее:
    1. Переключатель FCTN поставить в положение LD;
    2. Нажать кнопку ВАТ; затем кнопку CLR;
    3. Ввести номер, написанный сбоку на батарее;
    4. Нажать кнопку STO;
    5. Переключатель FCTN поставить в положение SQ ON.
- (2) **Антенна.**
  - (a) Проверить разъемы на антенне и на радиостанции на наличие повреждений;
  - (b) Ввернуть гибкую антенну в разъем;
  - (c) Затянуть;
  - (d) Аккуратно состыковать базу антенны с коннектором RT ANT;
  - (e) Затянуть;
  - (f) Сложите антенну в виде буквы S и закрепите ее.

**ПРИМЕЧАНИЕ:** По возможности, держите антенну вертикально. Если антенна находится в горизонтальном положении, может возникнуть необходимость для перемещения радиостанции с целью наилучшего приема и передачи сообщений.



- (3) **Переговорная трубка.**
  - (a) Проверить трубку на наличие повреждений;
  - (b) Подключить трубку к разъему AUD/DATA и закрепить ее поворотом ключа по часовой стрелке.
- (4) **Переноска.**
  - (a) Разместить радиостанцию в полевой сумке, расположив антенну со стороны левого плеча;
  - (b) Перебросить верхний клапан сумки через радиостанцию и закрепить его с помощью лямок и скоб.
- (5) **Исходные фиксированные установки.**
  - (a) Переключатель CHAN поставить в положение 1;
  - (b) Переключатель MODE поставить в положение SC;
  - (c) Переключатель RF PWR поставить в положение HI;
  - (d) Ручку VOL поставить в среднее положение;
  - (e) Переключатель DIM повернуть по часовой стрелке до упора;
  - (f) Переключатель FCTN поставить в положение LD;
  - (g) Переключатель DATA RATE выключить.
- (6) **Ввод фиксированных частотных каналов.**
  - (a) Получить рабочие инструкции и порядок связи (SOI);
  - (b) Переключатель FCTN поставить в положение LD;
  - (c) Переключатель MODE поставить в положение SC;
  - (d) Переключатель CHAN поставить в положение MAN, CUE, или на желаемый канал (1-6), где будет записана частота;
  - (e) Нажать кнопку FREQ (на дисплее отобразится «00000», или текущая частота);
  - (f) Нажать кнопку CLR (на дисплее отобразятся пять черточек);
  - (g) Ввести новую частоту;
  - (h) Если частота введена неправильно, нажать CLR;
  - (i) Нажать кнопку STO (дисплей будет мигать);
  - (j) Переключатель FCTN поставить в положение SQ ON.
- (7) **Удаление частот.**
  - (a) Переключатель MODE поставить в положение SC;
  - (b) Переключатель CHAN поставить в положение MAN, CUE, или на желаемый канал, где частота должна быть удалена;
  - (c) Нажать кнопку FREQ;
  - (d) Нажать кнопку CLR;
  - (e) Нажать кнопку LOAD; затем нажать кнопку STO;
  - (f) Переключатель FCTN поставить в положение SQ ON.
- (8) **Поиск новых частот.**
  - (a) Вести все желаемые частоты, как описано в пункте 7-2 (6);
  - (b) Переключатель CHAN поставить в положение CUE;
  - (c) Переключатель SC поставить в положение FH;
  - (d) Переключатель FCTN поставить в положение SQ ON;
  - (e) Нажать кнопку STO (на дисплее отобразится SCAN);
  - (f) Нажать кнопку 8. Теперь вы можете перейти на любые другие частоты.

**(9) Поиск и устранение неисправностей.**

<b>Неисправность</b>	<b>Методы устранения</b>
1. Нет питания	1.а. Проверить переключатель DIM;
	1.б. Проверить аккумуляторную батарею.
2. Высокий уровень шума в трубке	2.а. Протереть очистителем контакты трубки.
3. Нет тонального сигнала на низкой, средней и высокой мощности	3.а. Заменить трубку.
4. Непрерывный тональный сигнал	4.а. Нажать переговорную тангенту на микрофоне;
	4.б. Проверить наличие тонального сигнала в трубке, подув в нее;
	4.в. Если сигнала нет, заменить трубку.
5. Нет тонального сигнала	5.а. Заменить трубку
6. Нет передачи	6.а. Проверить антенну;
	6.б. Проверить трубку;
	6.в. Проверить частоту.
7. Нет приема	7.а. Проверить частоту;
	7.б. Проверить антенну;
	7.в. Проверить трубку.

**7-3. Радиостанция AN/PRC-126.****(1) Развертывание.**

- (a) Проверить и установить батарею;
- (b) Проверить нишу для батареи на наличие грязи или повреждений;
- (c) Проверить степень заряда батареи, (вы будете использовать перезаряжаемую батарею ВВ-388);
- (d) Поместить батарею в нише;
- (e) Закрыть крышку, закрепить защелки.

**(2) Антенна.**

- (a) Проверить антенну на наличие повреждений;
- (b) Вкрутить антенну в радиостанцию (если используется гибкая антенна, в первую очередь прикрепить базу антенны).

**(3) Переговорная трубка.**

- (a) Проверить трубку на наличие повреждений;
- (b) Вставить трубку в аудио-коннектор и повернуть для закрепления.

**(4) Работа и установка частот.**

- (a) Нажать кнопку SET и включить радиостанцию;
- (b) Нажать кнопку INCR для поиска первой цифры желаемой частоты;
- (c) Нажать кнопку SET;
- (d) Повторить процесс нажатия кнопок INCR и SET пока на дисплее не появится необходимая частота;
- (e) Нажать кнопку SET еще раз для запоминания частоты;
- (f) Если в трубке слышен прерывистый сигнал, поворачивать ручку антенны черного цвета пока сигнал не исчезнет.

(5) Поиск и устранение неисправностей.

Неисправность	Методы устранения
1. Нет питания	1.а. Проверить аккумуляторную батарею.
2. Высокий уровень шума в трубке	2.а. Протереть очистителем контакты трубки.
3. Непрерывный тональный сигнал	3.а. Нажать переговорную тангенту на трубке.
4. Нет тонального сигнала	4.а. Нажать переговорную тангенту на р/ст;
	4.б. Заменить трубку.
5. Нет передачи	5.а. Проверить частоту;
	5.б. Проверить антенну;
	5.в. Проверить трубку.
6. Нет приема	6.а. Проверить частоту;
	6.б. Проверить антенну;
	6.в. Проверить трубку.

М е с т о   д л я   з а м е т о к

## ГЛАВА 8

**АРМЕЙСКАЯ АВИАЦИЯ****8-1. Общая часть.**

Армейская авиация и пехотные подразделения могут полностью интегрироваться с другими общевойсковыми подразделениями с целью формирования мощных и гибких десантно-штурмовых тактических групп, которые могут доставлять боевую мощь на всю глубину современного поля боя, невзирая на сложную местность. Такие боевые операции заблаговременно и тщательно планируются и проводятся со всей решимостью. Они осуществляются с целью нанесения удара по противнику там и тогда, где он наиболее уязвим (см. главу 2, пункт 2-6, стр. 2-16, Авиаперевозки, и пункт 2-7, стр. 2-25, Взаимодействие с армейской авиацией).

**8-2. Десантно-штурмовые операции.**

- (1) Успешное проведение десантно-штурмовых операций основывается на тщательном анализе факторов МЕТТ-ТС и подробном обратном планировании. Для каждой десантно-штурмовой операции разрабатываются пять основных планов, которые охватывают всю последовательность обратного планирования. Этими планами являются:
  - (a) **Тактический план наземных действий.** Основа успешной десантно-штурмовой операции — тактический план наземных действий командира. Его должны обеспечивать все другие планы. Этот план определяет действия в районе операции для безусловного выполнения поставленной задачи и определения последующих усилий.
  - (b) **План высадки.** План высадки должен поддерживать тактический план наземных действий. Он определяет последовательность действий, которые позволяют подразделениям выдвинуться в район проведения операции, и обеспечивают прибытие подразделения в назначенное место в определенное время в готовности к выполнению тактического плана наземных действий.
  - (c) **План воздушного движения.** План воздушного движения основывается на тактическом плане и плане высадки. В нем определяются график и инструкции для воздушной переброски войск, снаряжения и запасов от пункта погрузки (PZ) к пункту высадки (LZ).
  - (d) **План погрузки.** План погрузки основывается на плане воздушного движения. Он обеспечивает погрузку войск, снаряжения и запасов в соответствующее воздушное транспортное средство. При планировании загрузки учитывается целостность подразделения. Раздельная загрузка может быть необходима для обеспечения живучести средств управления, и совмещения различных видов вооружения, прибывающего в пункт высадки в готовности к бою.
  - (e) **План сосредоточения.** План сосредоточения основывается на плане погрузки и определяет время прибытия наземных подразделений (войск, снаряжения и запасов) в пункт погрузки.
- (2) Батальон является низшим уровнем, который имеет достаточно личного состава для планирования, координации и управления десантно-штурмовыми операциями. При проведении операций на уровне роты и ниже, основная часть процесса планирования осуществляется в батальоне или на более высоком уровне.
- (3) Выбор и обозначение посадочных площадок (PZ/LZ).

- (a) Командиры небольших подразделений при выборе посадочных площадок должны принимать во внимание следующее:
1. Размер площадки. Необходимая минимальная круговая посадочная площадка, удаленная от других вертолетов и препятствий:
    - Для разведывательных вертолетов — 25 метров;
    - Для вертолетов УН-1, АН-1 — 35 метров;
    - Для вертолетов УН-60, АН-64 — 50 метров;
    - Для транспортных вертолетов — 80 метров.
  2. Характер поверхности. Избегайте потенциальных опасностей, например песок, поднятая пыль, снег, пни деревьев, большие камни.
  3. Наклон поверхности.
    - 0-6 % — продольный наклон;
    - 7-15% — боковой наклон;
    - свыше 15% — посадка невозможна (вертолет может перевернуться).
  4. Препятствия. При планировании подлета к посадочной площадке и вылета с нее, используется коэффициент наличия препятствий 10:1 (например, наличие на площадке дерева высотой 10 футов требует 100 футов горизонтальной дальности для подлета и вылета). Препятствия обозначаются стойками с красным фонарем ночью или красной панелью днем. Эти знаки не используются, если они могут помочь противнику определить место посадки.
  5. Подлет/вылет. Подлет и вылет осуществляются при встречном ветре вдоль продольной оси посадочной площадки.
  6. Наличие груза. Чем больше груз, тем больше должна быть посадочная площадка для высадки и эвакуации.
- (b) Обозначение посадочных площадок.

1. День. Наземный наводчик обозначает площадку для ведущего вертолета, держа винтовку М16/М4 над своей головой, показывая высоко сложенную панель VS-17, или другим согласованным и понятным способом.
2. Ночь. Для обозначения места посадки ведущего вертолета ночью используется разметка в виде буквы Y («Перевернутая Y») (рис. 8-1). Для сохранения светомаскировки используются химические источники света или фонари типа «Beanbag». Для обозначения посадочных площадок также могут быть использованы химические источники света на качающихся стойках.



Рис. 8-1. Перевернутая Y.

- (4) Боевые порядки при десантно-штурмовых действиях. Авиация, поддерживающая операцию, при погрузке/полете/выгрузке может использовать любой из следующих боевых порядков, который определяется командиром десантно-штурмовой тактической группы (ААТФ) совместно с командиром авиагруппы (АМС):

- (а) Левый или правый клин. Требуется относительно протяженной, широкой посадочной площадки; затрудняет заблаговременное размещение груза; ограничивает ведение огня стрелками на борту; обеспечивает огневую мощь с фронта и флангов.

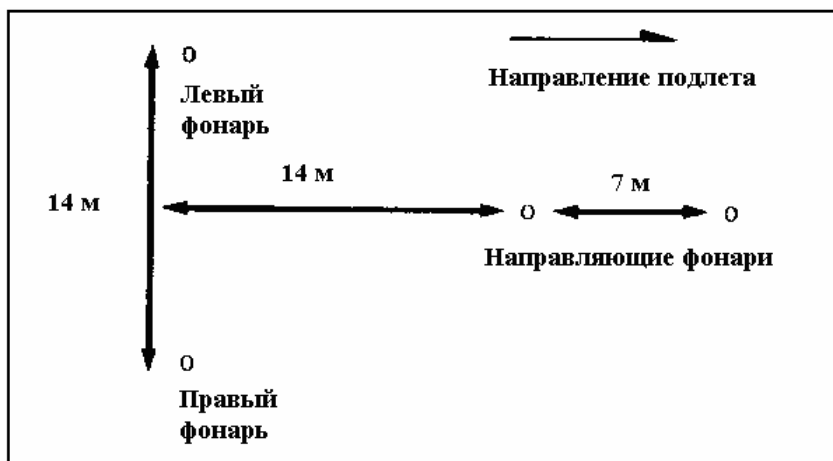

Рис. 8-2. Левый и правый клин.

- (б) Ромб. Позволяет быстро обеспечить круговое охранение; требует небольшой посадочной площадки; несколько затрудняет заблаговременное размещение груза; не позволяет вести огонь стрелкам на борту.

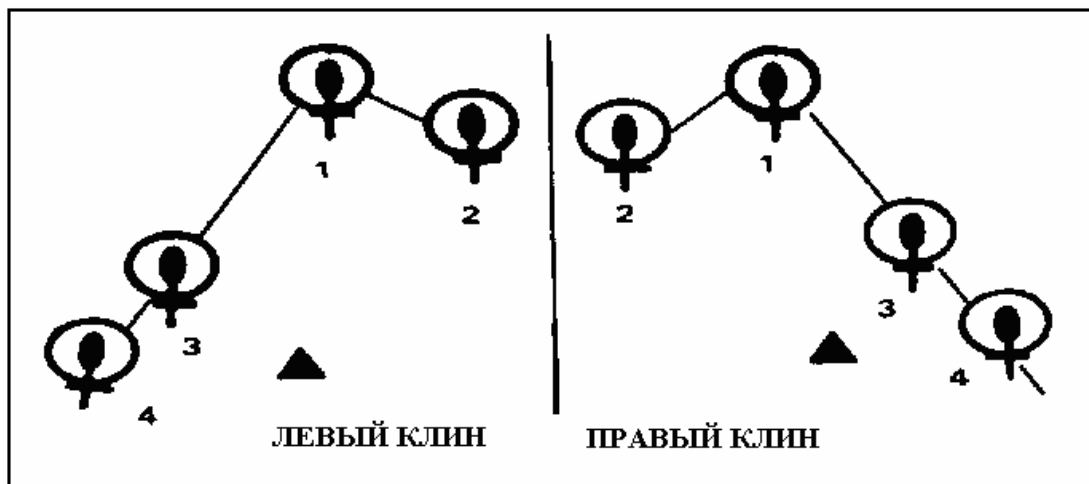

Рис. 8-3. Ромб.

- (с) V-образный. Требуется относительно небольшой посадочной площадки; позволяет быстро развернуть силы по фронту; не позволяет вести огонь стрелкам на борту; несколько затрудняет заблаговременное размещение груза.

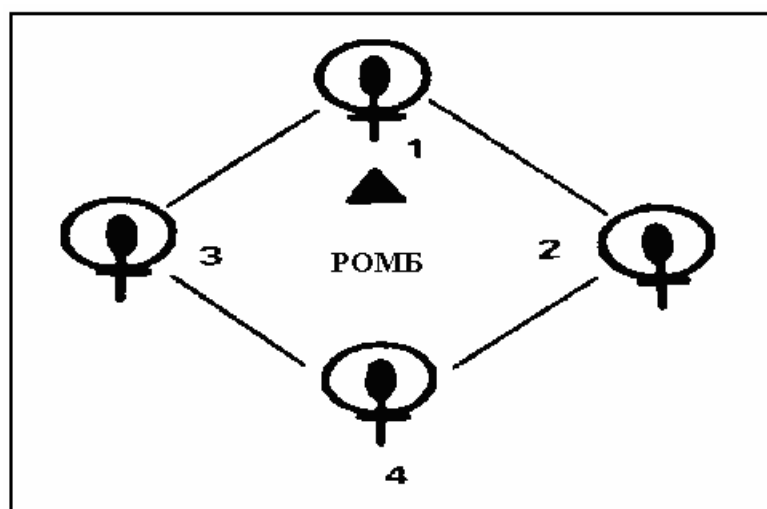

Рис. 8-4. V-образный порядок.

(d) Левый и правый пеленг. Требуется относительно протяженной, широкой посадочной площадки; несколько затрудняет заблаговременное размещение груза; позволяет быстро развернуть силы на фланге; позволяет вести огонь стрелкам на борту.

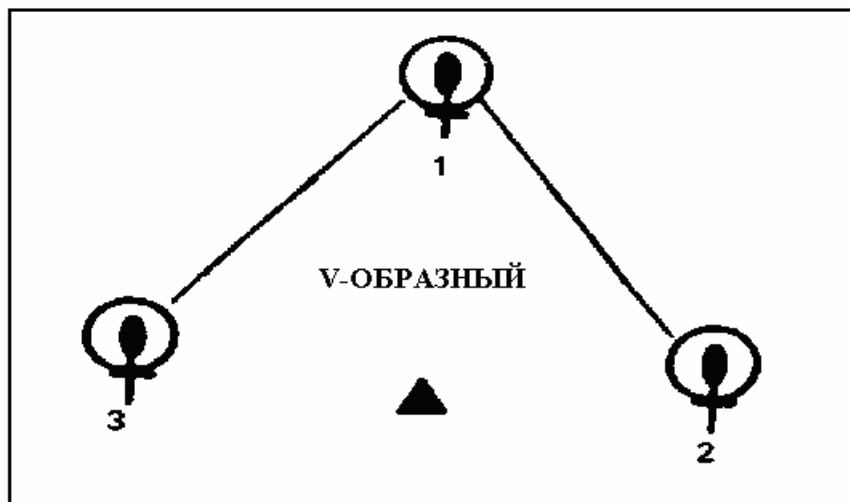

Рис. 8-5. Левый и правый пеленг.

(e) Колонна. Требуется относительно небольшой посадочной площадки; позволяет быстро развернуть силы на флангах; обеспечивает заблаговременное размещение груза; позволяет вести огонь стрелкам на борту.

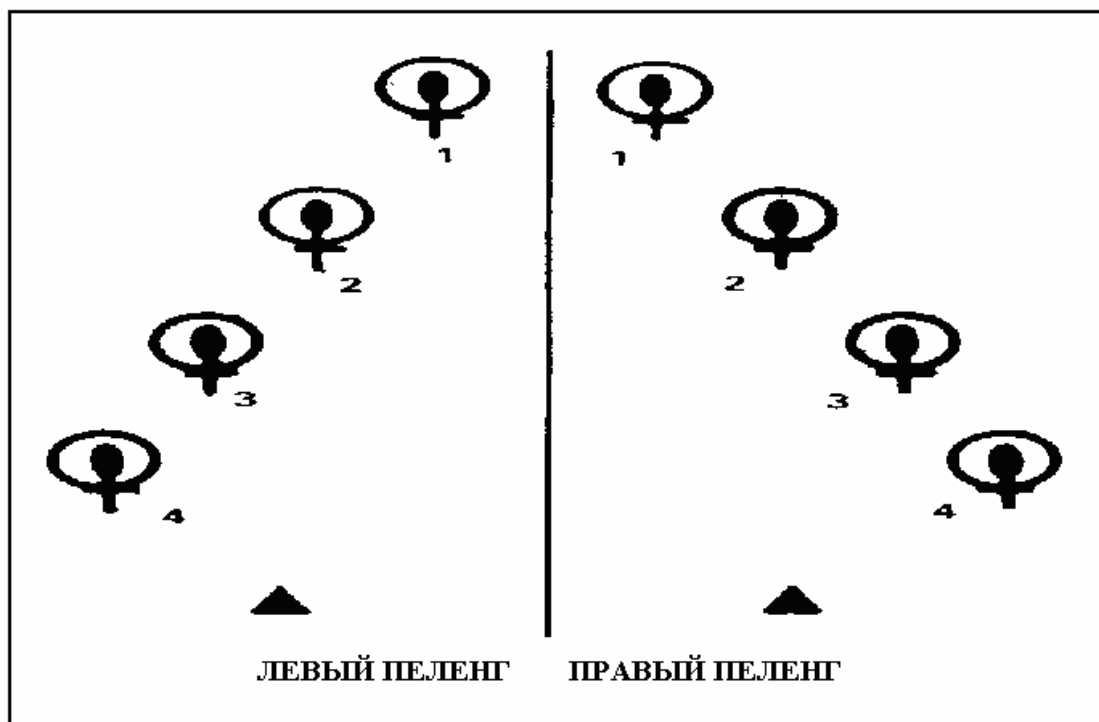

Рис. 8-6. Колонна.

- (f) Колонна, эшелонированная влево и вправо. Требуется относительно протяженной, широкой посадочной площадки; обеспечивает заблаговременное размещение груза; позволяет быстро развернуть силы для организации кругового охранения; иногда не позволяет вести огонь стрелкам на борту.

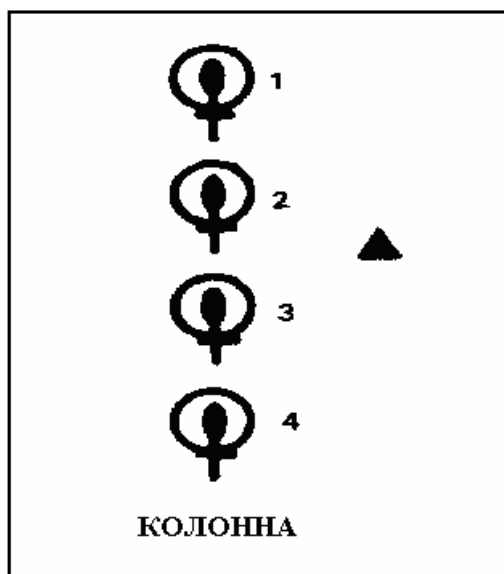

Рис. 8-7. Колонна, эшелонированная влево и вправо.

- (5) Порядок действий в пункте погрузки. До прибытия авиации, пункт погрузки (посадочная площадка) охраняется, в нем располагается группа управления погрузкой, войска и снаряжение сосредотачиваются в районах сбора взводов и отделений.

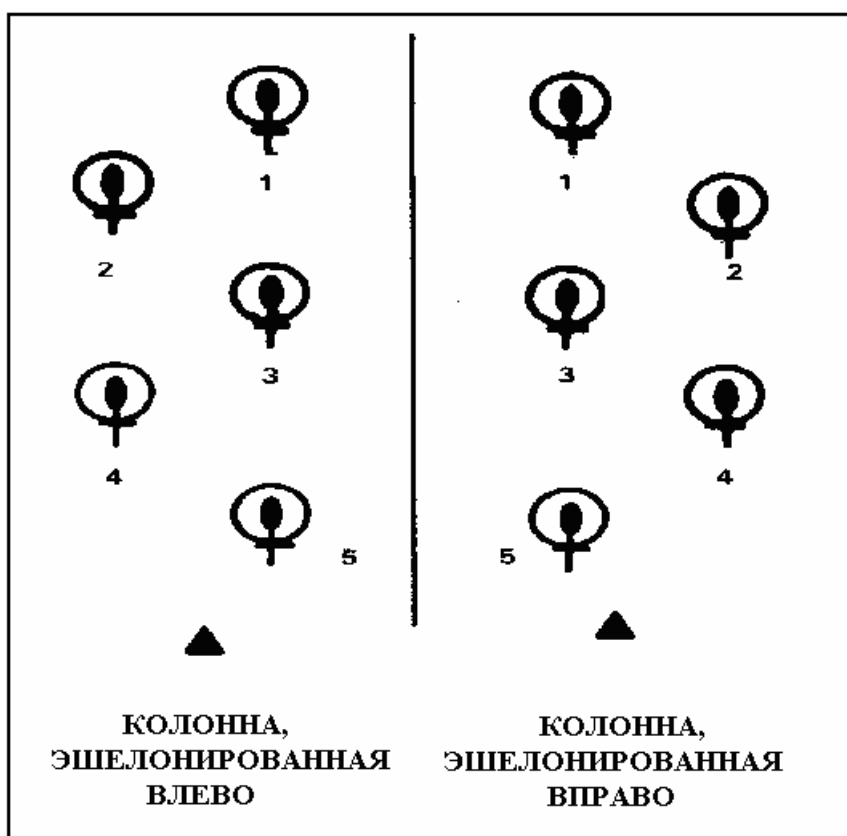

(а) Сосредоточение в районах сбора взводов и отделений. Командир взвода/отделения должен выполнить следующее:

1. Организовать круговое охранение в районе сбора.
2. Установить связь.
3. Организовать личный состав и снаряжение по группам погрузки.
4. Провести инструктаж по технике безопасности при посадке и проверить личный состав и снаряжение.

Пример большого, одностороннего пункта погрузки изображен на рис. 8-8.



Рис. 8-8. Большой, односторонний пункт погрузки.

(b) Порядок погрузки в вертолет УН-60.

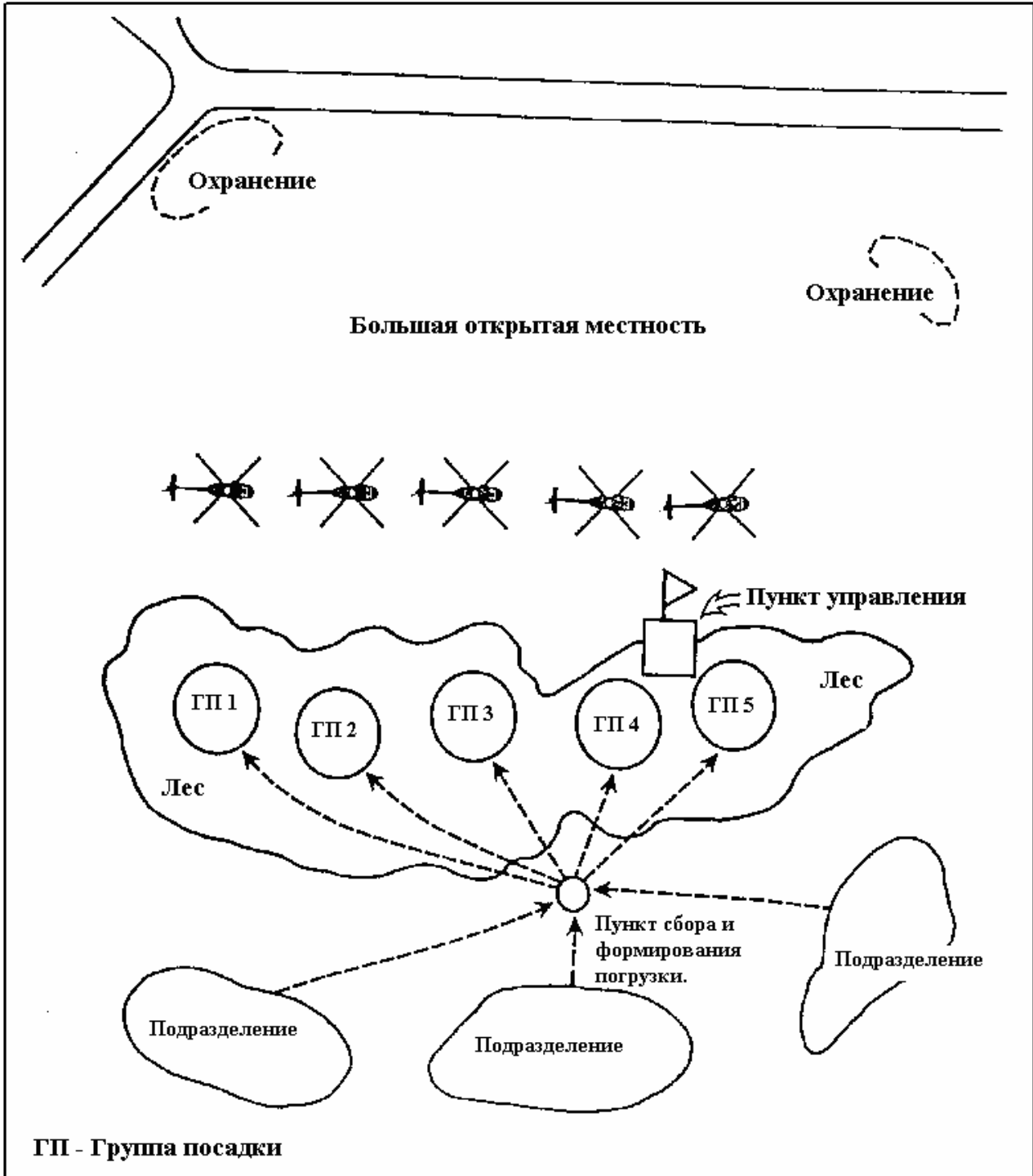

Рис. 8-9. Порядок погрузки в вертолет УН-60.

(c) Порядок высадки.

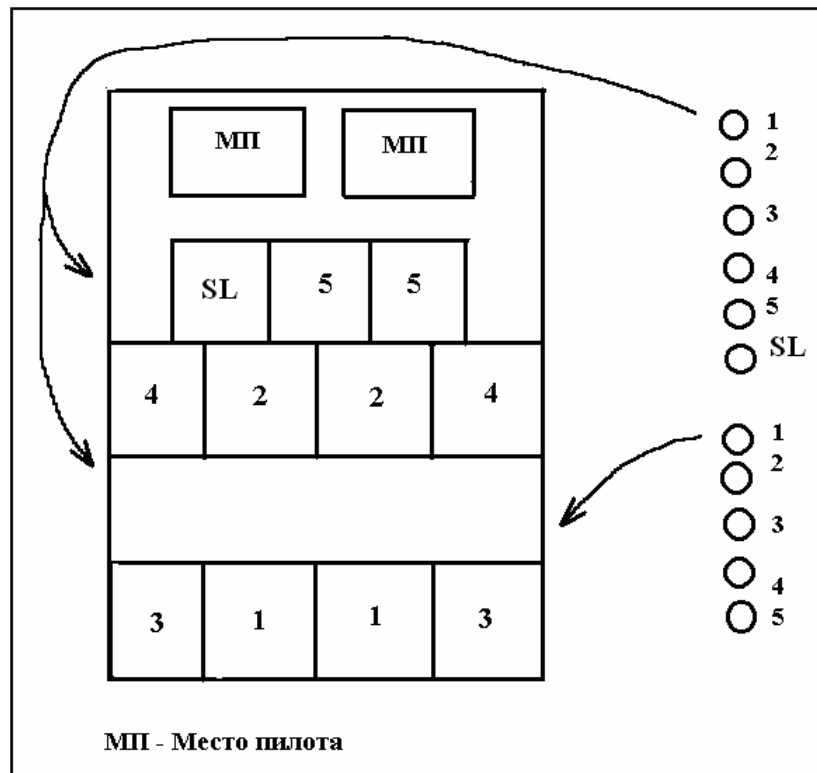

Рис. 8-10. Порядок высадки.

(d) Порядок тактической посадки.

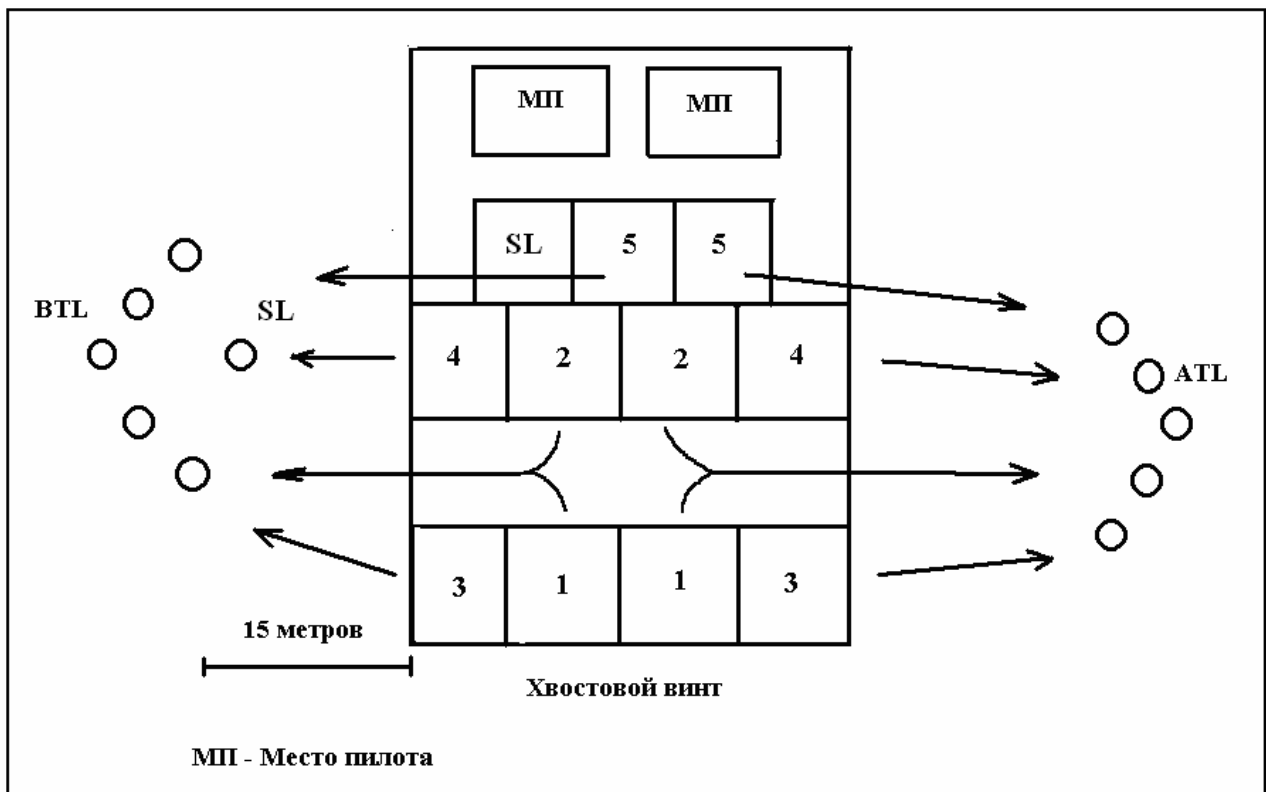

Рис. 8-11. Последовательность тактической посадки.

(e) Порядок тактической высадки. Это лучший способ высадки при использовании одной двери и при наличии укрытия вблизи вертолета.

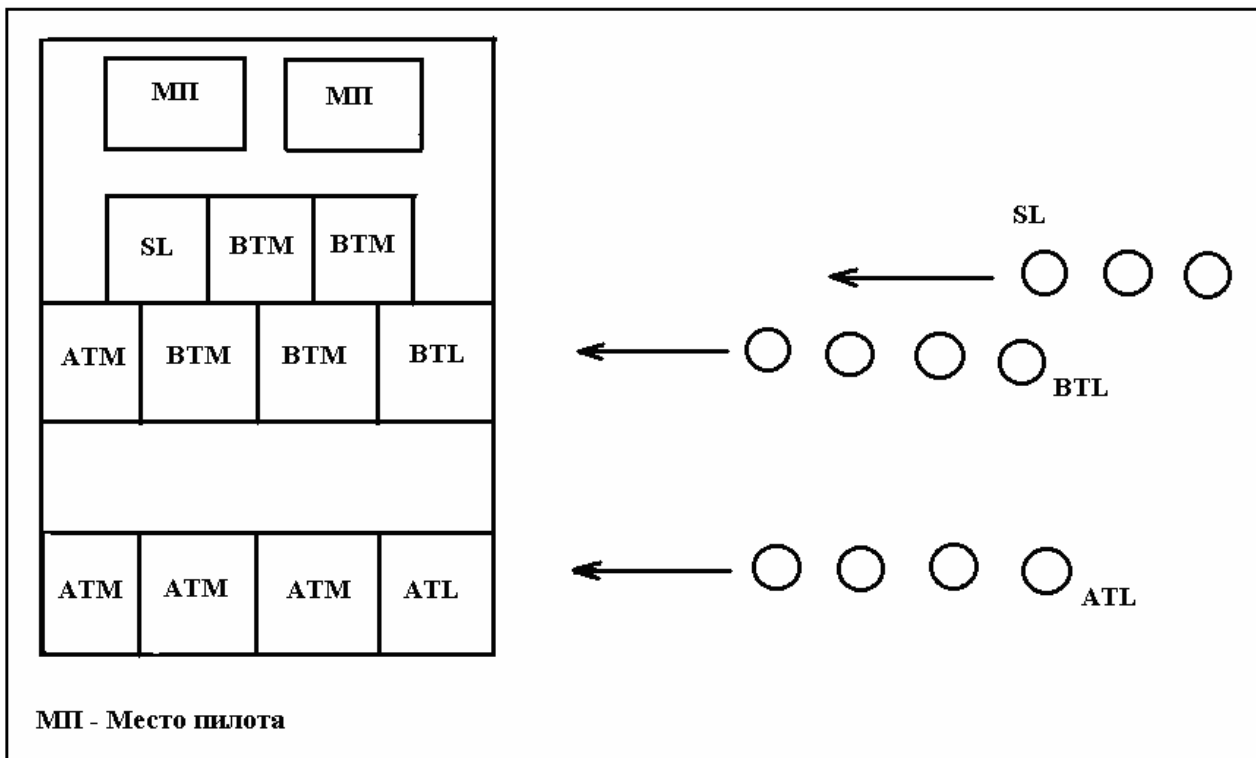

Рис. 8-12. Тактическая высадка с использованием одной двери.

- 
- (6) Меры безопасности. Безопасность является первоочередной задачей всех командиров при проведении каких-либо действий внутри или вблизи вертолетов. Включение армейской авиации в операции рейнджеров несет в себе свойственный ей «высокий» коэффициент риска. Должны быть учтены следующие основополагающие моменты:
- (a) Подход к вертолету осуществляется со стороны носовой части под углом от 90° до 45°.
  - (b) Оружие с адаптерами для стрельбы холостыми патронами размещается дулом вверх.
  - (c) Оружие с боевыми патронами размещается дулом вниз.
  - (d) Личный состав одевает защитные шлемы.
  - (e) Если возможно, члены экипажа вертолета проводят со всем личным составом короткий инструктаж по технике безопасности. Как минимум, он должен включать в себя вопросы погрузки/выгрузки, действия при возникновении нештатных ситуаций и действия по аварийному покиданию вертолета.
  - (f) Командиры должны составить для личного состава памятку по технике безопасности и передать ее копию вышестоящему начальнику.

**М е с т о   д л я   з а м е т о к**

## ГЛАВА 9

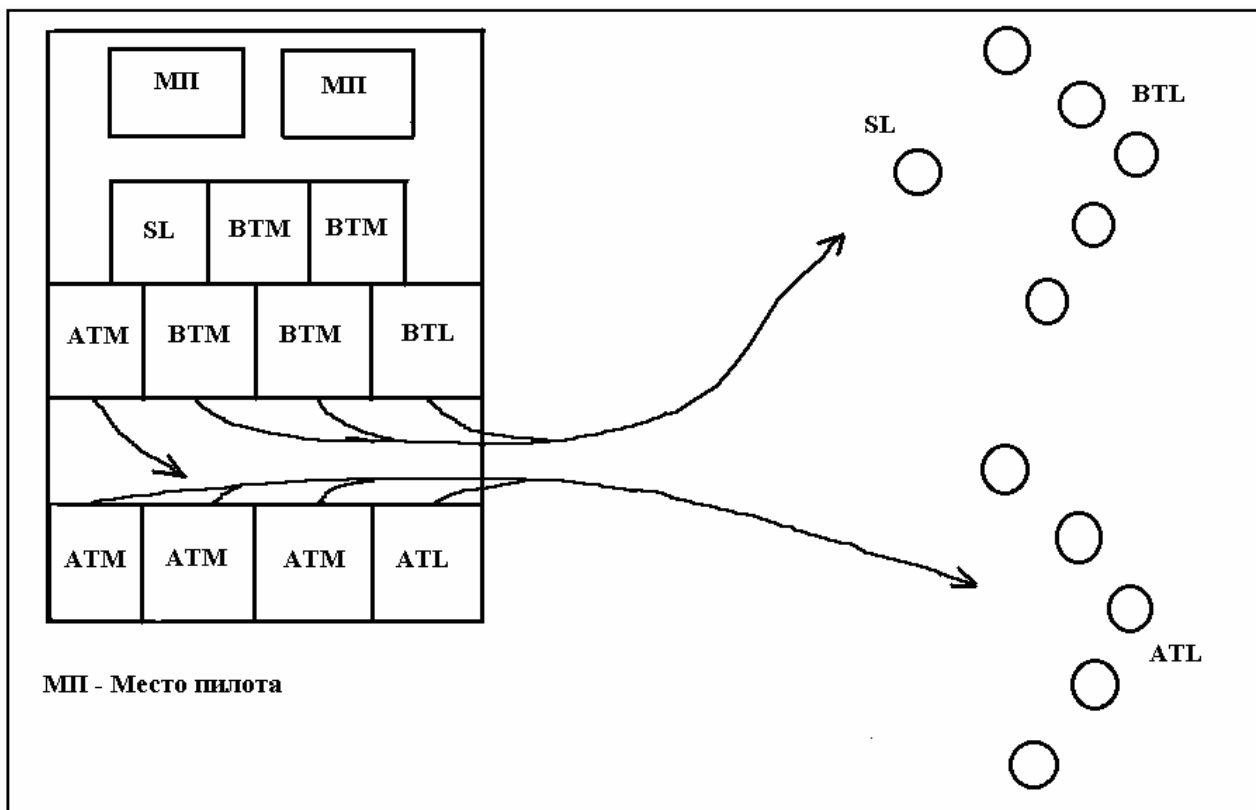
**АМФИБИЙНЫЕ ОПЕРАЦИИ****9-1. Общие положения.**

Наличие пригодных мостов для патруля рейнджеров является не только сомнительным, но и чрезвычайно неправдоподобным. Таким образом, у патруля может возникнуть необходимость переправляться на подручных средствах. Командиру необходимо знать различные способы успешного преодоления водных преград. С целью подготовки веревок и снаряжения для преодоления водной преграды назначается и инструктируется переправочная группа, с которой проводятся необходимые тренировки. Личный состав группы должен быть является очень искусным в технике преодоления водных преград. Это мастерство достигается реалистичными тренировками, тщательной проверкой, организацией и хорошим управлением.

**9-2. Организация переправочной группы.**

- (1) Первый номер: головной пловец-спасатель, страхует людей на противоположном берегу;
- (2) Второй номер: наводит переправу (натягивает веревку) — переплывает водную преграду вместе с 50-метровой веревкой, привязывает ее на противоположном берегу;
- (3) Третий номер: страхует людей на ближнем берегу, последний, кто переправляется через водную преграду;
- (4) Четвертый номер: командир переправочной группы (ВТС);
- (5) Пятый и шестой номера: натягивают веревку.

**9-3. Переправа по веревке (переправа «по-мокрому»).**

- (1) Специальное снаряжение:
  - (a) Два карабина на каждую единицу тяжелого снаряжения;
  - (b) Два карабина на каждые 40 метров веревки;
  - (c) Один 5-метровый репшнур для страховки на каждого человека;
  - (d) Два карабина на каждого человека;
  - (e) Один водонепроницаемый мешок для радиотелефониста;
  - (f) Три спасательных пояса В-7;
  - (g) Три рабочих жилета с положительной плавучестью;
  - (h) Два 50-метровых нейлоновых веревки.
- (2) Планирование. К боевому приказу подразделения готовится приложение о форсировании водных преград. Одновременно осуществляется специальная организация подразделения. В патруле взводного размера, задачу выполнять функции переправочной группы обычно получает одно из отделений, командир отделения является командиром переправочной группы (смотрите главу 2, пункт 2-6е).
- (3) Подготовка и проверка.
  - (a) **Переправочная группа всегда проводит тренировки!**
  - (b) Подготовка к переправе в себя включает:
    1. Организацию охранения и определение порядка действий при встрече с противником;
    2. Создание веревочной переправы на берегу с нормативом ВОСЕМЬ минут;
    3. Индивидуальная подготовка военнослужащих;
    4. Подготовку и отдачу приказа на переправу;

5. Все сигналы управления;
  6. Реорганизацию.
- (с) Все тренировки проводятся как можно более реалистично.
- (d) Необходимо убедиться в том, что весь личный состав прекрасно разбирается в механике переправы через водную преграду.
- (е) Проверяется комплектность снаряжения, его правильная подготовка к переправе, знания личного состава и его понимание операции.
- (f) Действия четвертого номера (командира переправочной группы) на этапе подготовки.
1. Провести тренировку с переправочной группой;
  2. Пересчитать необходимое снаряжение для наведения переправы;
  3. Убедиться в том, что 50-метровая веревка правильно уложена.
- (4) Проведение переправы.
- (а) Последовательность наведения веревки и переправы по ней.
1. Командир подразделения останавливает личный состав у водной преграды, организует охранение и разведку окружающей местности на наличие противника и проводит поиск подходящего места переправы. Отдает приказ командиру переправочной группы организовать переправу.
  2. Охранение выставляется вверх и вниз по течению, одновременно командир подразделения вместе с командиром переправочной группы выбирает подходящие опоры для крепления веревки. Командир подразделения пересчитывает личный состав.
  3. Пока личный состав готовится к переправе, переправочная группа натягивает веревку.
  4. Командир переправочной группы отвечает за наведение переправы и за выбор опоры на ближнем берегу и на противоположном берегу, если позволяют условия видимости. Затем он готовит страховку, обвязывая себя беседочным узлом с фиксацией контрольным прямым узлом. На конце страховочного шнура аналогичным образом завязывается второй беседочный узел, затем к его петле пристегивается карабин. Длина страховки должна быть не более длины руки, это гарантирует, что в случае срыва с переправы, военнослужащий останется на расстоянии вытянутой руки от нее.
  5. Усиливается свето- и звукомаскировка, усиливается охранение;
  6. Каждый военнослужащий пристегивает карабины к беседочному узлу своей страховки и к рамке прицела своей винтовки М4/М16 или М203. Пулеметчики пропускают страховочный репшнур через прицельную рамку и заднюю антабку пулеметов М240. Радиотелефонисты (и остальной личный состав, имеющий тяжелые рюкзаки) привязывают дополнительную страховку сверху к середине каркаса рюкзаков.
- (b) Обязанности членов переправочной группы во время натяжения веревки:
1. Первый номер (старший пловец-спасатель и страхующий на противоположном берегу реки).
    - а. Складывает рюкзаки (с пристегнутыми карабинами к каркасам) сзади опоры на ближнем берегу. Надевает на себя специальное снаряжение в следующем порядке: гидрокостюм (верх застегнут, брюки расстегнуты), спасательный пояс В7 или рабочий жилет, разгрузочная система, оружие (за спи-

- ну), берет страховочный репшнур для выполнения обязанностей спасателя на противоположном берегу реки.
- b. Первый номер входит воду вверх против течения от второго номера и останавливается от него на расстоянии вытянутой руки. После пересечения реки, выйдя на противоположном берегу, он находит опору для веревки и как только из воды выходит второй номер, занимает свою позицию страхующего в воде вниз по течению от переправы, с завязанным на запястье страховочным репшнуром и держа рабочий жилет в руке. Его разгрузочная система и оружие остаются на земле, пояс В7 не снимается.
2. Второй номер (натягивает веревку) в гидрокостюме (как и первый номер) надевает свое снаряжение в следующем порядке: спасательный жилет, разгрузочная система, оружие (за спину), «австралийская» подвеска с карабином сзади. Он кладет свой рюкзак (с пристегнутым карабином на каркасе) у задней части опоры на ближнем берегу. Его задача — пересечь реку, наводя через нее веревку. Он заводит веревку за опору, выбранную первым номером, и привязывает ее штыком с обносом. Обнос должен производиться по направлению течения реки для быстрого освобождения веревки.
  3. Третий номер (страхующий на ближнем берегу реки) одет в такой же гидрокостюм, как и первый номер. Третий номер укладывает рюкзак (с пристегнутым карабином) у задней части опоры на ближнем берегу и располагается вниз по течению реки до того, как первый и второй номера войдут в реку. В его обязанности входит отвязывание веревки от опоры после того, как взводный сержант переправится на противоположный берег и пересчитает личный состав. Третий номер завязывает свою страховку в виде «австралийской» подвески, завязывает на ее конце беседочный узел, пристегивает к нему карабин, а затем пристегивается к беседочному узлу, завязанному на веревке. Таким образом, он последний пересекает водную преграду, на противоположный берег его вытягивают за веревку. Перед пересечением реки он надевает снаряжение в следующем порядке: пояс В7, рабочий жилет, разгрузочная система и личное оружие.
  4. Четвертый номер (командир переправочной группы — ВТС):
    - a. Он носит стандартный гидрокостюм с разгрузочной системой и страховкой (беседочный узел, завязанный вокруг груди и такой же узел на конце репшнура на расстоянии вытянутой руки). Он отвечает за наведение переправы и организацию переправочной команды. Он также отвечает за выпуск людей на переправу и завязывание у каждого военнослужащего страховки (беседочный узел).
    - b. Он определяет опору на ближней стороне, завязывает узел с петлей и делает систему натяжения, пристегивает каждого военнослужащего к веревке. Он должен убедиться в том, что узел системы натяжения веревки находится с той стороны опоры, которая направлена против течения реки. Он проверяет, чтобы весь личный состав был в гидрокостюмах, и с помощью страховки, пропущенной через заднюю лямку разгрузочной системы или рюкзака, пристегнут к веревке лицом в сторону течения. Оружие также должно быть привязано

но к веревке. Он контролирует скорость и очередность переправы. Также переправляет через реку рюкзак первого номера. Он переправляется предпоследним сразу за взводным сержантом, который пересчитывает личный состав на противоположном берегу.

5. Пятый и шестой номера (натягивают веревку) также одеты в гидрокостюмы и разгрузочные системы со страховкой. Отвечают за натяжение узла системы натяжения веревки. Также переправляют через реку рюкзаки второго и третьего номеров. Находясь на противоположном берегу, вытягивают третьего номера через реку.
6. Рюкзаки 1-го, 2-го и 3-го номеров переправляются на противоположную сторону 4-м, 5-м и 6-м номерами. Рюкзаки пристегиваются к веревке карабинами за верхнюю часть каркаса, после чего они вытягиваются на противоположный берег 4-м, 5-м и 6-м номерами. Личное оружие 4-го, 5-го и 6-го номеров пристегиваются между рюкзаками и военнослужащими и вытягиваются на противоположный берег.
7. Командир переправочной группы готовит свою группу во время процесса планирования переправы, размещает людей и управляет ими. Командир подразделения выбирает место переправы, руководствуясь тактическими соображениями.
  - a. Третий номер располагается вниз по течению от места переправы.
  - b. Первый номер входит в воду вверх по течению от второго номера. Он стоит от него на расстоянии вытянутой руки в готовности оказать любую помощь. Затем оба одновременно переправляются через реку, держась вверх по течению для компенсации сноса. Командир переправочной группы подвешивает на веревку рюкзаки, находящиеся у задней части опоры на ближнем берегу.
8. Первый номер выходит из воды на противоположный берег и определяет опору (если она не была указана командиром переправочной группы второму номеру). Второй номер выходит из воды возле опоры выше по течению от нее. Веревка заводится за опору.
9. Радиостанции и тяжелое снаряжение складывается и защищается от проникновения воды. Весь личный состав надевает гидрокостюмы и привязывает страховочный репшнур. Взводный сержант становится возле опоры и пересчитывает личный состав.
10. Второй номер подает сигнал командиру переправочной группы о том, что конец веревки находится на противоположном берегу. Командир переправочной группы выбирает свободную длину веревки и привязывает ее штыком с обносом к опоре на ближнем берегу, и пристегивает карабин, после чего подает сигнал второму номеру. Второй номер выбирает веревку на 1/5 ширины водной преграды, привязывает конец веревки к опоре, находящейся в 45-60 см от уреза воды, штыком с обносом и подает сигнал командиру переправочной группы и натягивающей группе (номера 4, 5 и 6) натянуть веревку путем затягивания узла с петлей как можно ближе к опоре на ближнем берегу.
11. Первый номер плывет вниз по течению для страховки переправы на противоположном берегу реки.



- а. После того, как командир переправочной группы привяжет веревку к опоре на ближнем берегу, он становится возле веревки лицом по течению и пристегивает личный состав к веревке, проверяя страховку. **Любой рейнджер, который плохо плавает, должен переправляться по веревке один.** Военнослужащий, который плохо плавает, переправляется в одиночку, позволяя тем самым страхующим контролировать его движения и не отвлекаться на остальных переправляющихся.
12. Второй номер плывет вверх по течению для страховки переправы на противоположном берегу. Пятый и шестой номера пересекают реку (неся рюкзаки второго и третьего номеров). Пятый номер пересчитывает личный состав на противоположном берегу, и отстегивает от веревки военнослужащих (он располагается возле опоры лицом по течению). Шестой номер переправляется перед последними военнослужащими патруля.
13. Командир переправочной группы устанавливает порядок и скорость переправы, не допуская нахождение на веревке более трех человек одновременно (один пристегивается, один находится в середине переправы, один отстегивается). Как только взводный сержант пересчитал личный состав на ближнем берегу, он отзывает фланговое охранение для переправы через реку. За охранением переправляется взводный сержант. Третий номер пристегивает командира переправочной группы (с рюкзаком первого номера) к веревке. Как только командир переправочной группы переправился на противоположный берег, третий номер отсоединяет веревку от опоры на ближнем берегу, а командир переправочной группы ослабляет натяжение на опоре на противоположном берегу. Третий номер пристегивается беседочным узлом своей «австралийской» подвески к беседочному узлу, связанному на конце 50-метровой веревки, и подает сигнал 4-му, 5-му и 6-му номерам на вытягивание веревки. Весь личный состав (кроме 1-го, 2-го, 3-го номеров и радиотелефонистов) переправляется со своими рюкзаками. 4-й, 5-й и 6-й номера пристегивают рюкзаки 1-го, 2-го, 3-го номеров к веревке с помощью карабинов. Весь личный состав переправляется лицом против течения.
14. После пересчета личного состава на противоположном берегу реки, проверяется вооружение и снаряжение, сложенное между взводным сержантом и пятым номером, подразделение реорганизовывается и продолжает выполнение боевой задачи.
15. Личный состав с тяжелым вооружением и снаряжением.
  - а. Все пулеметы М240 связываются вместе 5-мм репшнуром. Репшнур пропускается вниз по левой стороне через заднюю антабку, оборачивается вокруг спусковой скобы, пропускается с правой стороны, привязывается узлом к ствольной накладке и выводится через мушку прицела. На свободном конце шнура на расстоянии примерно 30-40 см завязывается беседочный узел с петлей таких размеров, чтобы могла пройти рука человека. Пулеметы М240 пристегиваются к переправочной веревке карабинами за мушку и приклад. Пулеметы передвигаются по переправочной веревке ведомой рукой пулеметчика.

- b. Радиостанции AN/PRC-119 до начала переправы должны быть помещены в водонепроницаемые мешки. Страховка пристегивается в центре верхней части каркаса рюкзака (так же, как и для первого, второго и третьего номеров). К веревке рюкзак подвешивает командир переправочной группы.

**ПРИМЕЧАНИЕ:** Использование 2-х карабинов однозначно приводит к перехлесту груза на переправе. Лямки разгрузочных систем регулируются, радиостанции передвигаются по переправе радиотелефонистами.

### 9-4. Переправа на пончо.

Обычно переправа на пончо организуется на реках с быстрым течением. Такая переправа полезна в том случае, если одежда и снаряжение личного состава еще сухое и командир решил сохранить их сухим.

- (1) Состав снаряжения:
  - (a) Два пончо;
  - (b) Две единицы оружия (вместо них могут быть использованы палки);
  - (c) Два рюкзака на группу;
  - (d) Один 4-метровый шнур на группу;
  - (e) Одна обвязка на группу.
- (2) Условия. Переправа на пончо организовывается для преодоления водной преграды, если существует как минимум одно из перечисленных условий.
  - (a) Водная преграда слишком широка для 50-метровой веревки;
  - (b) Нет подходящих опор для натягивания веревки;
  - (c) В любом случае переправа на пончо организовывается там, где есть необычно быстрое течение.
- (3) Выбор места переправы. Перед началом переправы проводится тщательная разведка близлежащей местности. Оценивая обстановку по факторам МЕТТ-ТС, командир патруля выбирает место переправы, которое обеспечивает максимальную скрытность и имеет как можно более мелкие вход и выход из воды. Для обеспечения скорости переправы лучше выбрать такое место, в котором берега легко преодолеваются одиночным рейнджером.
- (4) Выполнение. Порядок переправы на пончо следующий:
  - (a) Подразделение разбивается на пары;
  - (b) У пончо развязывается капюшон, и оно укладывается на землю капюшоном вверх;
  - (c) Оружие укладывается на середину пончо на расстоянии примерно 40-50 см друг от друга, стволом одного к прикладу другого;
  - (d) Затем между оружием укладываются рюкзаки и разгрузочные системы, при этом рюкзаки укладываются как можно дальше друг от друга;
  - (e) Оба военнослужащих снимают одежду, начиная снизу (т.е. сначала снимают ботинки, вынимая из них шнурки, чтобы при необходимости использовать их для связывания снаряжения);
  - (f) Ботинки укладываются на стволы и приклады оружия носками внутрь;
  - (g) Военнослужащие снимают одежду, аккуратно ее складывают и кладут поверх ботинок;
  - (h) После укладки всего снаряжения между оружием, пончо застегивается. Затем наружные застегнутые части пончо поднимаются и плотно скатываются к снаряжению. После этого военнослужащие, работая одновременно, соби-

рают края свернутого пончо в «хвост», прижимают их вверх к середине и прихватывают вместе шнурками от ботинок.

- (i) На земле раскладывается второе пончо капюшоном вверх, пончо со снаряжением укладывается в его середину. Затем второе пончо застегивается, складывается и затягивается таким же образом, как и первое. После этого полученный плот из пончо для надежности обвязывается третьим и четвертым шнурком от ботинок (или другим шнуром) в 30-40 см от каждого конца. Теперь плот из пончо готов к переправе.

**ПРИМЕЧАНИЕ:** Командир патруля должен оценить обстановку по факторам МЕТТ-ТС и принять решение относительно формы одежды рейнджеров при переправе через водную преграду, например, завернуть оружие в пончо или перебросить его за спину, остаться в обмундировании или снять его и уложить в пончо и пр.

### 9-5. Общее замечание.

Использование внутренних или прибрежных водных путей может придать тактическим операциям гибкость, внезапность и скорость. Использование водных путей также позволяет увеличить объем переносимого груза личным составом спешенных подразделений.

### 9-6. Характеристики штурмовой лодки F470 ZODIAC.

- (1) Назначение — разведывательные и штурмовые операции.
- (2) Лодка надувается механическим насосом через четыре отдельных клапана, расположенных с внутренней стороны корпуса. Каждый клапан делит лодку на восемь независимых надуваемых отделений. Для надувания лодки, поверните каждый клапан в положение «Orange» или «Inflate». Как только лодка наполнится воздухом, поверните каждый клапан в положение «Green» или «Navigation». Это разделит корпус лодки на восемь независимых отделений.
- (3) Общая длина — 4,7 метра.
- (4) Общая ширина — 2,6 метра.
- (5) Масса — 120 кг.
- (6) Максимальная грузоподъемность — 1230 кг.
- (7) Экипаж — 1 рулевой, 10 гребцов; лодка может приводиться в движение коротковальным подвесным мотором мощностью 65 л.с.

### 9-7. Организация.

- (1) Определить места для каждого военнослужащего (см. рис. 9-1).
- (2) Назначить командира каждой лодки (обычно это рулевой).
- (3) Назначить навигатора (обычно кто-то из командного состава взвода) — наблюдателя при необходимости.
- (4) Экипаж располагается, как показано на рис. 9-2.
- (5) Обязанности рулевого:
  - (a) Отвечает за управление лодкой и действия экипажа;
  - (b) Контролирует загрузку, укладку и распределение снаряжения внутри лодки;
  - (c) Определяет курс и скорость движения лодки;
  - (d) Отдает любые другие команды.
- (6) Второй номер экипажа (длинный расчет) отвечает за темп гребли.
- (7) Первый номер экипажа является наблюдателем; если наблюдатель не назначен, он отвечает за хранение и использование носового буинья.



Рис. 9-1. Расположение мест в лодке.



Рис. 9-2. Расположение экипажа, длинный расчет и короткий расчет.

### 9-8. Подготовка личного состава и снаряжения.

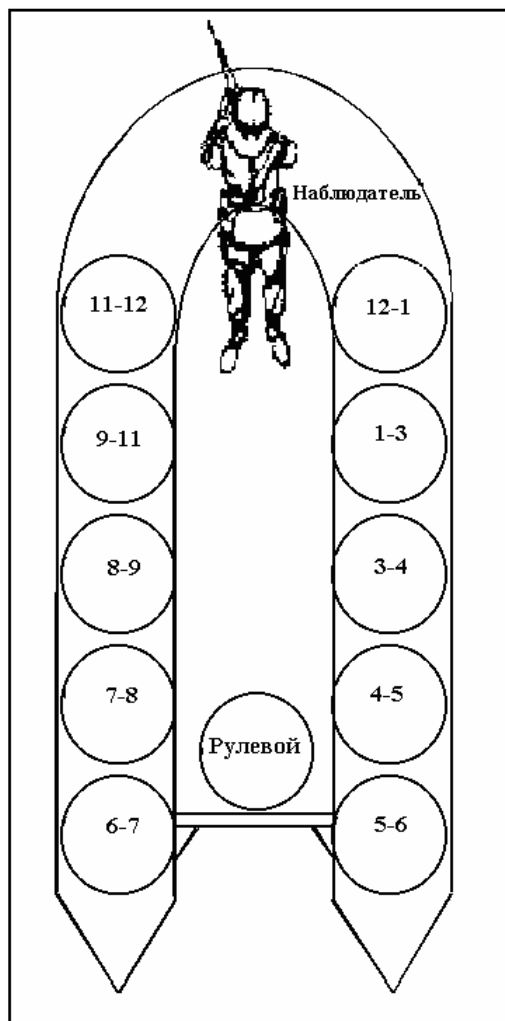
- (1) Весь личный состав должен одеть спасательные рабочие или капковые жилеты (или любой другой жилет, имеющий положительную плавучесть).
- (2) Разгрузочная система надевается поверх жилета, и на груди не застегивается.
- (3) Личное оружие забрасывается за спину, стволом вниз и внутрь лодки.
- (4) Групповое оружие, радиостанции, боеприпасы и другое громоздкое снаряжение аккуратно складывается в лодку таким образом, чтобы его не потерять при ее опрокидывании. Пулеметы с горячими стволами перед укладкой охлаждаются.
- (5) Радиостанции и батареи к ним укладывается в водонепроницаемый мешок.
- (6) Острые предметы обматываются мягким материалом, чтобы не пробивали лодку.

### 9-9. Команды управления.

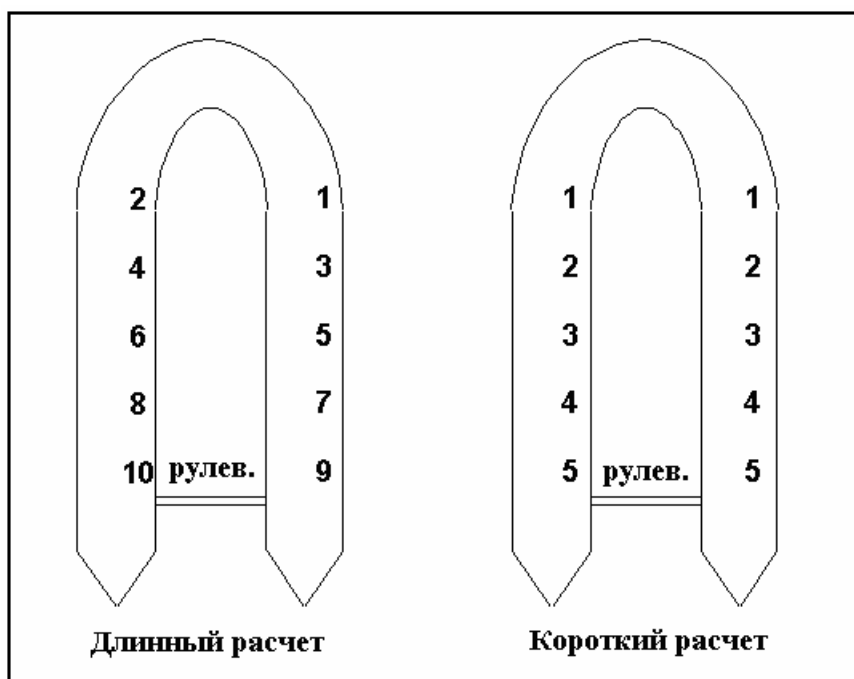
Эти команды подаются рулевым при переноске лодки на берегу и управлении ею на воде. Все члены экипажа обязаны внимательно слушать команды и немедленно их исполнять. Варианты команд приведены ниже.

- (1) «На короткий расчет — рассчитайся». Экипаж рассчитывается по парам, т.е. 1, 2, 3, 4, 5 (или пассажир №1, №2, если они есть), рулевой.
- (2) «Длинный расчет — рассчитайся». Экипаж рассчитывается по порядку, т.е. 1, 2, 3, 4, 5, 6, 7, 8, 9, 10 (или пассажир №1, №2, если они есть), рулевой.
- (3) «К лодке становись». Экипаж занимает места вдоль бортов лодки.
- (4) «Лодку вверх — вперед» (используется для переноски лодки на длинные расстояния).
  - (а) По предварительной команде «Лодку вверх...», экипаж становится лицом к корме лодки, наклоняется вниз, берется руками за ручки для переноски, расположенные по бортам лодки.
  - (б) По команде «...вперед», экипаж поворачивается кругом, одновременно поднимая лодку на уровень плеч таким образом, чтобы лицом к носу лодки, удерживая ее на уровне плеча.
  - (с) Рулевой руководит действиями экипажа.
- (5) «Лодку вниз — вперед» (используется для переноски лодки на короткие расстояния).
  - (а) По предварительной команде «Лодку вниз...», экипаж, стоя лицом к носу лодки, наклоняется и берется руками за ручки для переноски.
  - (б) По команде «...вперед», экипаж выпрямляется, поднимая лодку на высоту 15-20 см. над землей.
  - (с) Рулевой руководит действиями экипажа.
- (6) «Лодку на землю — вперед». Экипаж аккуратно ставит лодку на землю, используя ручки для переноски.
- (7) «Весла — на воду». Экипаж начинает грести, темп гребли задает второй номер.
- (8) «Табань». Экипаж прекращает грести, оставляя весла в воде перпендикулярно бортам, останавливая лодку.
- (9) «Левый/правый борт — табань». Левый/правый борт прекращает грести, противоположный борт продолжает выполнять предыдущую команду.
- (10) «Задний ход». Гребцы начинают грести в противоположную сторону, направляя лодку назад.
- (11) «Левый/правый борт — задний ход». Гребцы левого/правого борта начинают грести в противоположную сторону, тем самым разворачивая лодку влево/вправо.
- (12) «Суши весла». Экипаж кладет весла на колени, держа лопасти за бортом. Команда может подаваться для пары (например, «Первые номера, суши весла»).

### 9-10. Порядок посадки и высадки.

- (1) При спуске лодки на воду, весь экипаж, находящийся внутри лодки, должен крепко держаться; точно также, при высадке он должен держаться за лодку до тех пор, пока она не будет полностью вытащена из воды. Посадка в лодку и высадка из нее осуществляется только через носовую часть.
- (2) Чтобы избежать опрокидывания, при посадке в лодку и высадке с нее необходимо всегда сохранять низкий центр тяжести. С лодкой необходимо постоянно сохранять три точки опоры.
- (3) Длинный расчет — это способ посадки и высадки, при котором личный состав покидает лодку или садится в нее по одному через носовую часть. Такой способ используется на берегах рек, пристанях или в местах, где глубина воды не позволяет использовать короткий расчет.
- (4) Короткий расчет — это способ посадки и высадки, при котором личный состав покидает лодку или садится в нее попарно через борта лодки, пока она на воде. Такой способ используется на мелководье, когда лодку необходимо быстро вынести из воды.
- (5) Высадка на берег — это способ высадки, при котором весь экипаж одновременно высаживается на мелководье и быстро выносит лодку из воды.

### 9-11. Охранение места высадки.

- (1) Если участок высадки не был проверен до прибытия десанта, используются различные способы раннего предупреждения (в т.ч. пловцы-разведчики). Эти пловцы вплавь добираются до берега и подают сигнал о высадке. Все их действия и сигналы отрабатываются заранее до начала операции.
- (2) Если патруль должен высаживаться на непроверенный участок, он обеспечивает охранение путем высылки к берегу одной лодки, личный состав которой высаживается на берег, проверяет участок высадки и подает сигнал о высадке остальным лодкам. Такой способ является предпочтительным.
- (3) Участок высадки может быть захвачен всеми силами десанта, высаживаемого одновременно со всех лодок, находящихся в боевом порядке в линию. Хотя это наименее предпочтительный способ, он должен отрабатываться на учениях, так как его применение может потребовать тактическая обстановка.
- (4) Действия на участке высадки.
  - (a) Личный состав подразделения высаживается по приказу командира патруля;
  - (b) Организовывается непосредственное охранение;
  - (c) Командиры пересчитывают личный состав и снаряжение;
  - (d) Подразделение продолжает движение.

### 9-12. Опрокидывание лодки.

Для опрокидывания лодки или для переворачивания опрокинутой лодки используются следующий порядок и команды:

- (1) «Подготовиться к опрокидыванию». Это подготовительная команда для экипажа, при которой личный состав поднимает весла над головой лопастями наружу. Перед опрокидыванием рулевой проводит длинный расчет экипажа.
- (2) «Передать весла». Все весла передаются назад и собираются девятым и десятым номером экипажа.
- (3) «Опрокинуть лодку». Весь личный состав, кроме третьего, пятого и седьмого номеров, прыгивает в воду. Первый номер экипажа удерживает носовой булинь. Они берут в руки шнуры для опрокидывания (убедившись, что они пропущены под страховочным леером) и становятся на корпус лодки напротив люверсов, в которые продеты шнуры для опрокидывания. Затем лодка переворачивается

третьим, пятым и седьмым номером, которые натягивают шнуры и выпрямляют ноги. Как только лодка отрывается от воды, четвертый номер хватается за носовую часть и помогает ей опрокинуться. Как только лодка опрокинется, четвертый номер помогает третьему и седьмому номерам забраться обратно на лодку, пятый номер в это время удерживает ее в центре, держась за ручку, лодка снова переворачивается тем же способом. Пятый номер помогает лодке опрокинуться обратно и помогает остальной части экипажа залезть в лодку.

- (4) Обязанности рулевого. Как только лодка перевернулась, рулевой подает команду рассчитаться по порядку номеров, чтобы убедиться в том, что никто не остался под лодкой или не утонул. Расчет по порядку номеров должен проводиться всегда при каждом переворачивании лодки.

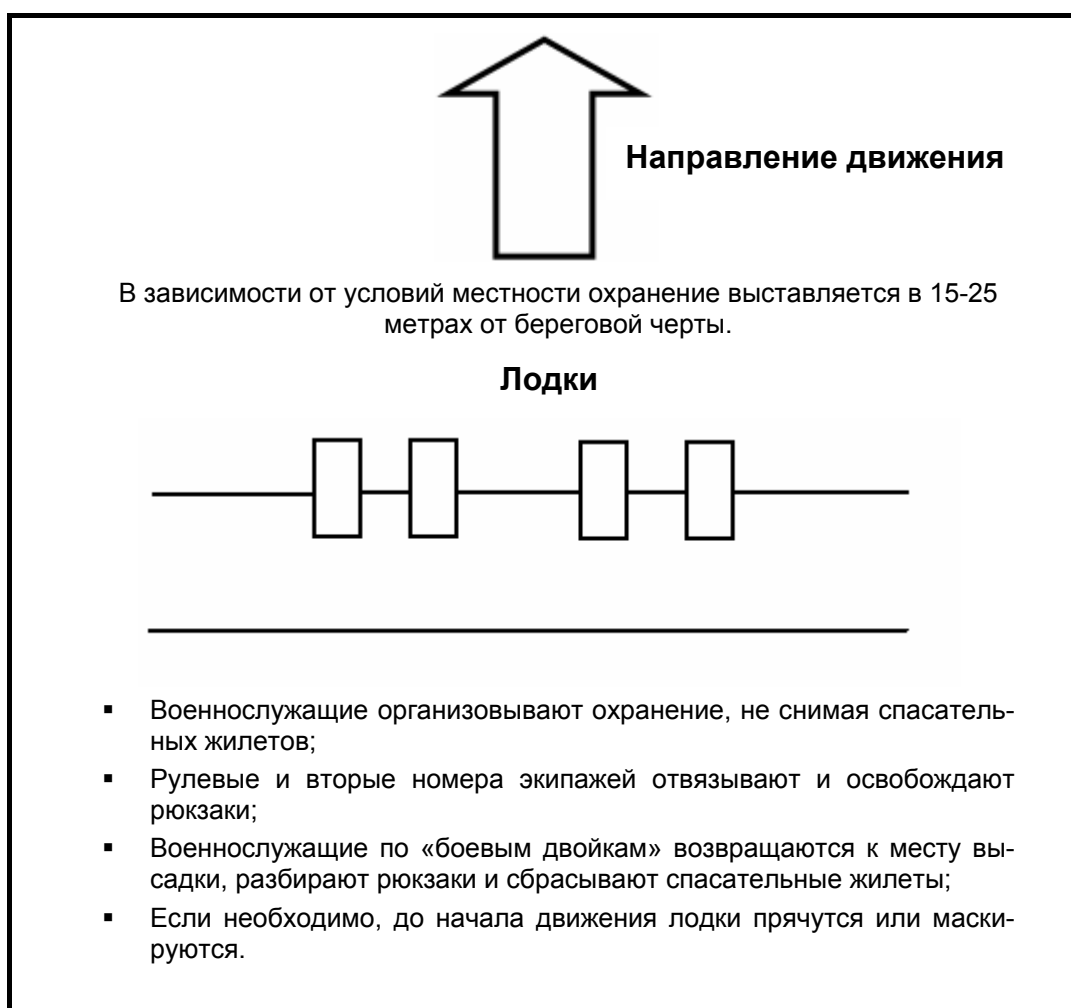

**Рис. 9-3.** Высадка на берег.

### 9-13. Движение по реке.

- (1) Характеристика реки:
- (a) Прежде чем начинать движение по реке, необходимо выяснить местные условия;
  - (b) Излучина — это поворот русла реки;
  - (c) Колено — это прямой участок реки между двумя поворотами;
  - (d) Залив — это тупиковое ответвление от реки. Обычно он достаточно глубокий, его можно отличить от настоящей реки по значительно меньшему течению;

- (e) Заводь — часть реки, где вследствие эрозии берегов и изменения русла реки течение отсутствует. Для заводей характерно значительное засорение топляком и мусором.
  - (f) Остров — обычно каплевидный участок суши, выступающий на основном течении реки. К стороне острова, находящейся со стороны течения, прибывает мусор, поэтому его необходимо избегать.
  - (g) Течение реки в узких местах обычно сильнее, чем в широких;
  - (h) Течение максимально с внешней стороны излучины; отмели и плесы находятся с внутренней стороны излучины;
  - (i) Песчаные косы расположены в местах, где в основное русло реки вливаются притоки;
  - (j) Рулевой и первый номер экипажа (и наблюдатель, если назначается) должны вести наблюдение за поверхностью воды, на предмет препятствий и выступающей растительности, и предотвращать посадку на мель.
- (2) Навигация. За навигацию отвечает командир патруля. Существует три основных метода ориентирования на реке:
- (a) Основной маршрут и использование контрольных точек. Эти способы используются в случае, когда место высадки обозначено ясно различным контрольным пунктом (ориентиром), а водный путь не содержит большое количество поворотов и рукавов. Лучше всего используются днем и на коротких расстояниях.
  - (b) Использование связки «наблюдатель–навигатор». Этот способ наиболее точен при ориентировании на реке и может успешно использоваться в любых условиях.
    1. Необходимое снаряжение:
      - Компас;
      - Фотокарта (используется как основная);
      - Топографическая карта (используется как запасная, или при отсутствии фотокарты);
      - Пончо (для использования ночью);
      - Карандаш (гелевая авторучка);
      - Фонарь (для использования ночью).
    2. Навигатор находится в центре лодки без весел. Для изучения карты ночью, он использует фонарь и укрывается пончо. Наблюдатель (или первый номер экипажа) располагается в носу лодки.
    3. Навигатор постоянно ориентирует свою карту и компас.
    4. Навигатор постоянно информирует наблюдателя о конфигурации реки, сообщая ему о поворотах, заливах, отмелях и притоках, как указано на его карте.
    5. Наблюдатель сверяет эти данные с поворотами, заливами, отмелями и притоками, которые он наблюдает. Если эти данные подтверждаются, навигатор уточняет местонахождение лодки на карте.
    6. Навигатор также сообщает наблюдателю текущий азимут на контрольную точку, определенный по карте, наблюдатель проверяет его по компасу.
    7. Навигатор говорит наблюдателю только одни данные и не продолжает ориентирование до тех пор, пока последний не проверит их и не подтвердит.
    8. Также могут создаваться кроки маршрута, наносимые на кальку, приклеенную к люминесцентной ленте. Рисунок должен быть масштабным или оформляться в виде схемы. На нем должны быть ука-



заны все повороты, азимуты и расстояния до всех контрольных точек. Также могут изображаться местные предметы, притоки и заливы.

#### 9-14. Порядок движения.

Для обеспечения управления, скорости и безопасности днем и ночью используются различные боевые порядки. Выбор того или иного боевого порядка зависит от тактической обстановки и решения командира патруля. Для управления своими штурмовыми лодками он должен использовать сигналы жеста. Используются следующие боевые порядки:

- (1) Клинь;
- (2) Линия;
- (3) Колонна;
- (4) Эшелон;
- (5) V-образный.



Рис. 9-4. Боевые порядки построения лодок.

Место для заметок

## ГЛАВА 10

**ВОЕННАЯ ГОРНАЯ ПОДГОТОВКА****10-1. Общие сведения.**

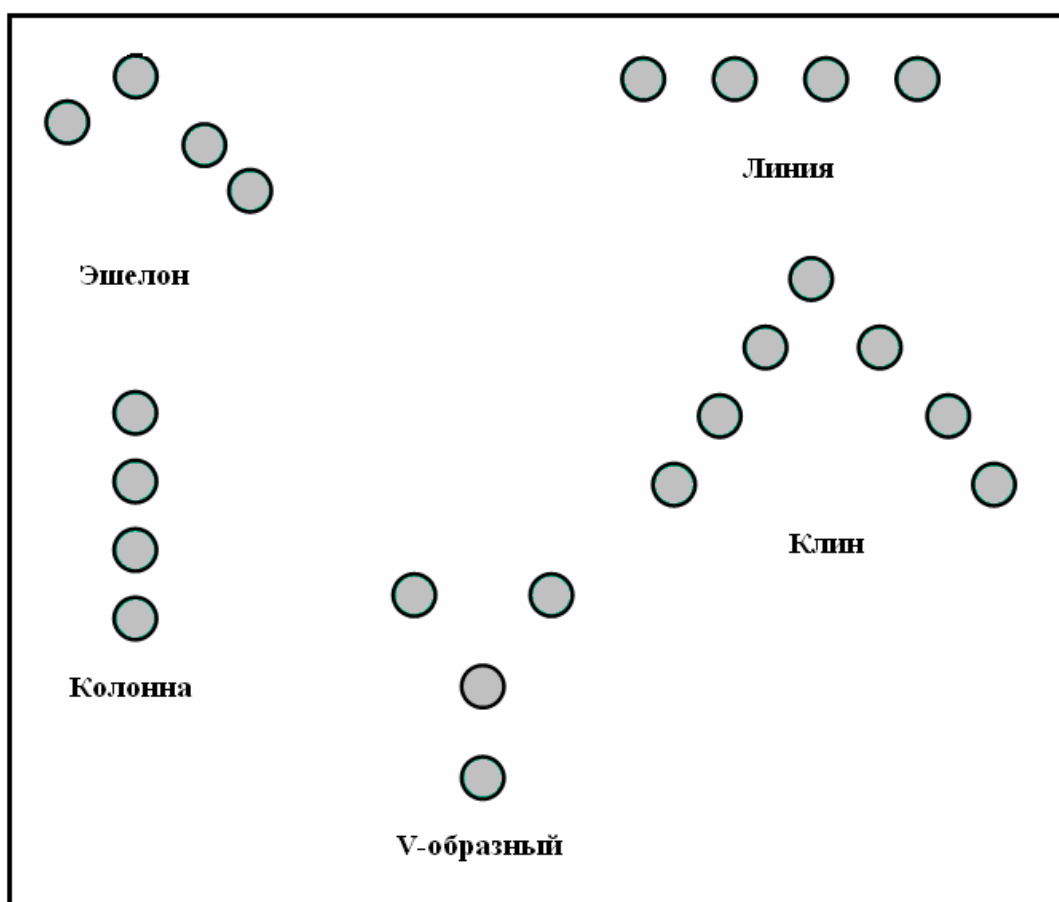
Успех действий подразделений в горной местности зависит от их способности использовать определенные навыки для преодоления различных препятствий. Эти навыки включают в себя вязку узлов, установку тросовых систем, эвакуацию и транспортировку раненых в горах, технику подъема и спусков на скалах, снегу и ледниках. Рейнджеры, действующие в горах, должны в совершенстве знать Наставление по обучению ТС 90-6-1 (Военная горная подготовка) и должны иметь соответствующую подготовку.

**10-2. Специальное снаряжение.**

## (1) Веревки.

(a) Веревки предназначены для обеспечения безопасности альпинистов и снаряжения на каждом этапе подъема и спуска. Они также используются для создания различных подвесных систем.

(b) Выбор. Для военного альпинизма используются нейлоновые веревки или веревки типа «Кернмантл». Такие веревки предназначены для решения большинства альпинистских задач и используются в большинстве подразделений. Нейлоновые веревки находят широкое применение и их легко проверить, однако они не настолько гибкие и прочные, как веревки типа «Кернмантл». Веревки типа «Кернмантл» бывают двух типов: динамические и статические. Динамические веревки используются при восхождении и в других случаях, когда необходимо растягивание веревки.<sup>5</sup> Динамическая веревка имеет относительное удлинение 8-12% к своей общей длине. Статическая веревка типа «Кернмантл» растягивается примерно на 2% к своей длине. Статические веревки используются в случаях, когда растягивание веревки не допускается, например, при создании каких либо систем (переправа, опорная веревка).<sup>6</sup> Критериями выбора веревки являются:

1. Выбор веревки зависит от условий предполагаемого использования и поставленной задачи.
2. Ударная нагрузка (рывок при падении альпиниста) должна быть минимальной.
3. Учитывается эластичность (относительное удлинение) веревки (динамические либо статические веревки для подъема и спуска);
4. Учитывается вес веревки (длина и усилие на разрыв).
5. Универсальность, выбирайте многоцелевые веревки.
6. Знайте усилие на разрыв, характеристики и возможности выбранной вами веревки.

## (2) Сохранность веревок:

---

<sup>5</sup> Для восхождений как раз лучше использовать статические веревки. Нагруженный человек, идя вверх по склону и нагружая веревку, вынужден тратить больше сил, так как веревка под нагрузкой тянется, и тянет альпиниста вниз на шаг-другой.

<sup>6</sup> Тут всё верно. Кроме того, статическая веревка применяется при хождении в связках, на подъемах и спусках. А динамической веревкой пользуются в основном на подъеме в местах, где существует большой риск срыва, причём динамической веревкой страхуют, а альпинист лезет свободным лазаньем. Т.е., это уже альпинизм и скалолазание в чистом виде.

- (a) Тщательно проверяйте веревку до, во время и после использования на предмет порезов, обтрепывания, потертостей, мест гниения, мягких или влажных участков.
- (b) Мокрую веревку вешайте на просушку на круглый деревянный крючок и сушите ее при комнатной температуре (не используйте источники тепла).
- (c) Не наступайте на веревку и не оставляйте ее на земле без необходимости.
- (d) Не пропускайте веревку под натяжением через острые или твердые края (если необходимо, используйте прокладку-протектор).
- (e) Храните веревку вдали от масел, кислот и других коррозионных материалов.
- (f) Не допускайте трения веревок между собой (трение нейлона об нейлон приводит к повреждению веревок).
- (g) Не оставляйте веревку с узлами или под натяжением дольше, чем это необходимо.
- (h) Очистите веревку в холодной воде, затем сверните в бухту и повесьте сушить в недоступном для солнечных лучей месте. Ультрафиолетовые лучи наносят вред синтетическим волокнам. Храните веревки в темном сухом прохладном месте на крючках.

### 10-3. Узлы.

#### (1) Основные узлы.

(a) Прямой узел (рис. 10-1). Это два полуузла, последовательно завязанные друг за другом в разные стороны. Каждый ходовой конец привязывается простым узлом к коренному концу для страховки.

(a) Используется для связывания двух веревок одинаковой толщины.

(b) Использование без простых контрольных узлов не допускается.



Рис. 10-1. Прямой узел с контрольными узлами.

(b) Штык с обносом (рис. 10-2). Используется для привязывания веревки к опоре (точке закрепления). Узел должен постоянно находиться под натяжением. Для завязывания узла необходимо обнести веревку вокруг точки закрепления (дерева или бревна) и сделать шлаг (витки должны соприкасаться друг с другом, но не пересекаться), затем на коренном конце сделайте два полуштыка. Петли должны быть крепко затянуты, свободный ходовой конец

должен прихватываться к коренному концу маркой и иметь не менее 10 см в длину.

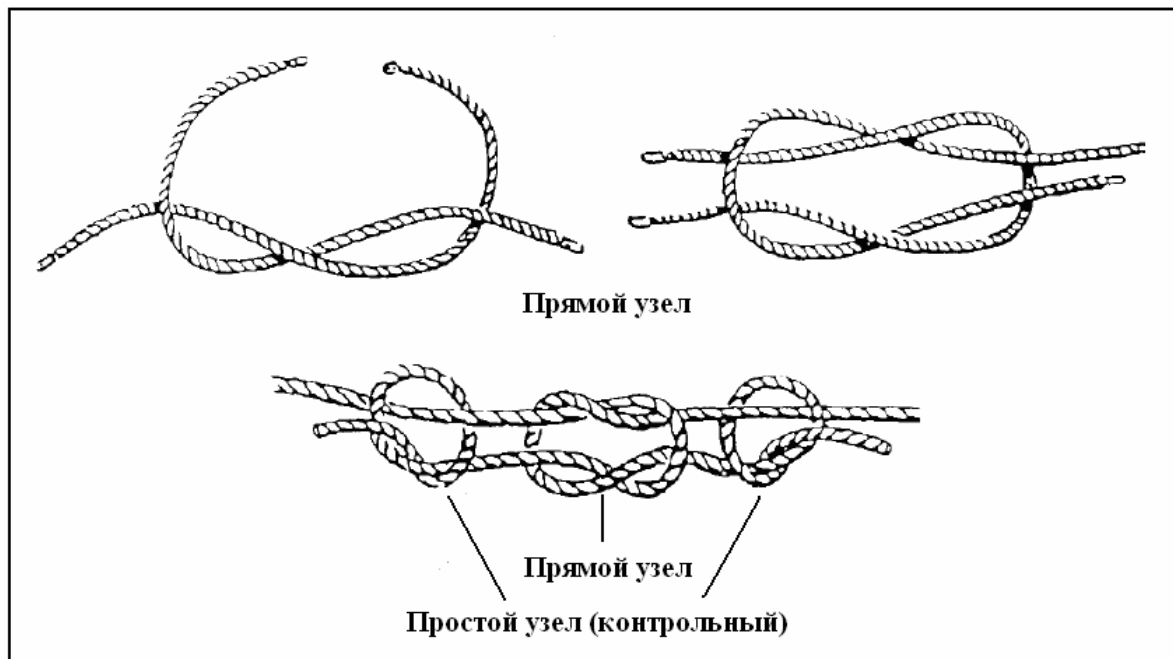

Рис. 10-2. Простой штык со шлагом.

- (с) Выбленочный узел, первый способ вязки (рис. 10-3). Это быстрозавязывающийся узел для крепления веревки к опоре, который требует постоянной нагрузки на верёвку. Для вязки узла первым способом необходимо обнести веревку вокруг опоры по диагонали, и протянуть ходовой конец в образовавшийся шлаг. Расстояние между витками не должно превышать одного диаметра веревки. После вязки должен оставаться свободный ходовой конец длиной не менее 10 см.

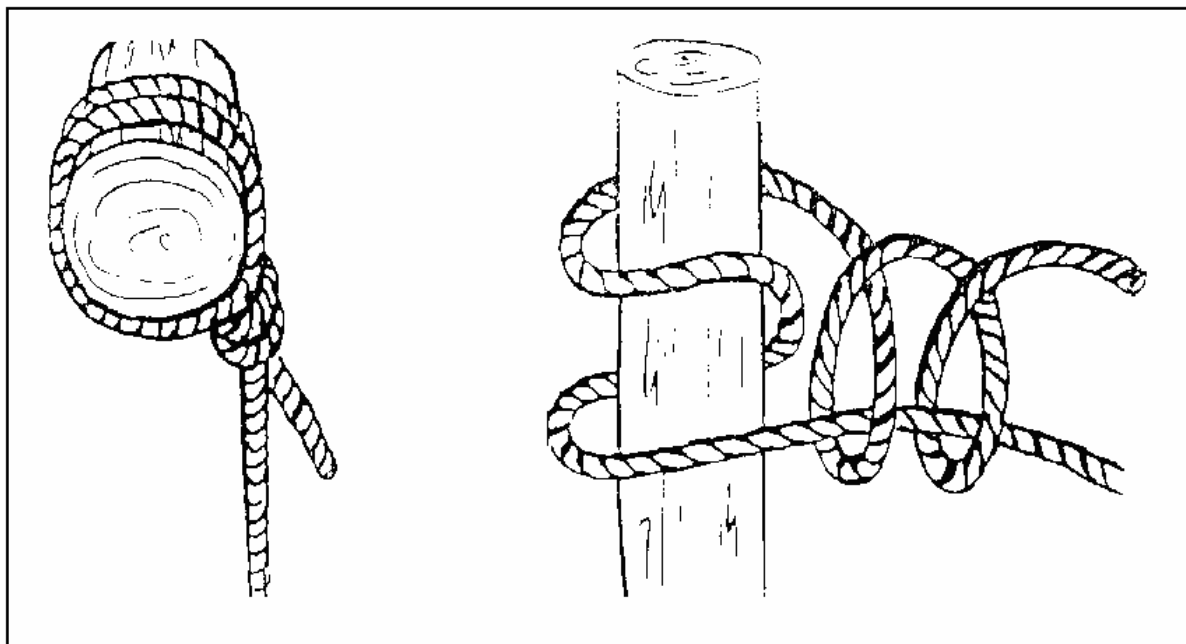

Рис. 10-3. Выбленочный узел, первый способ вязки.

- (d) Выбленочный узел, второй способ вязки (рис. 10-4). Второй способ вязки используется в случае, если один конец опоры открыт. Таким способом можно завязать узел в середине веревки. Для вязки узла необходимо сделать

две калышки, у которых концы веревки перекрещиваются с разных сторон, а затем накинуть на опору и затянуть. Расстояние между витками не должно превышать одного диаметра веревки.

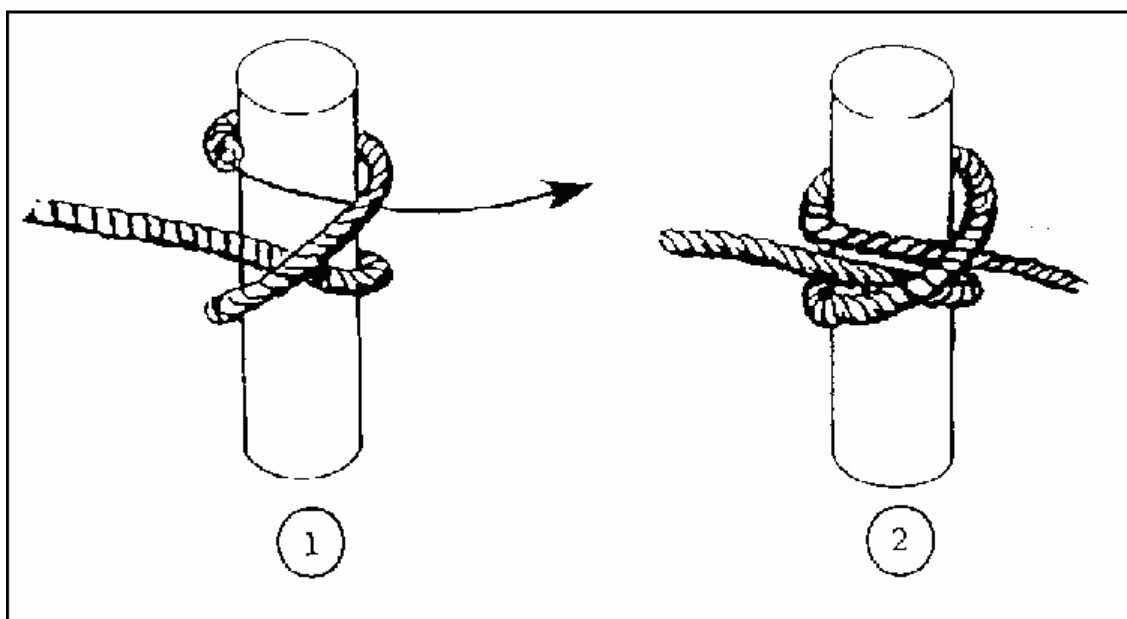

Рис. 10-4. Выбленочный узел, второй способ вязки.

- (е) Беседка (рис. 10-5). Беседка используется для спуска и может быть завязана как для правой, так и для левой руки. Лямки на ногах не должны пересекаться, а должны соединяться на промежности и быть затянуты. Лямки формируются путем образования полупетель на веревке, обмотанной вокруг талии. На правом бедре затягивается прямой узел и фиксируется контрольными узлами. Свободный конец веревки должен быть не менее 15 см. Карабин протягивается через все веревки с открытой и откинутой защелкой, он не должен входить в контакт с узлами. Беседка должна быть затянута настолько, чтобы между лямками и телом не могла быть просунута ладонь.

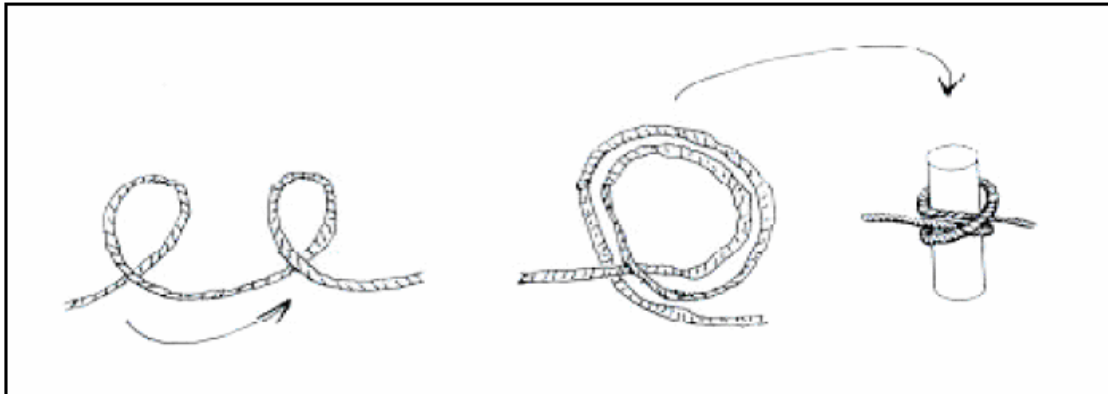

Рис. 10-5. Беседка.

## (2) Узлы в виде восьмерки.

- (a) Восьмерка (рис. 10-6). Восьмерка используется для утолщения веревки на конце. Может вязаться как на конце, так и в любом месте веревки. Чтобы связать восьмерку, надо ходовой конец троса обнести вокруг коренного и затем пропустить его в образовавшуюся петлю, но не сразу, как в простом узле, а заведя сначала его за себя же. Образовавшаяся петля достаточна для присоединения карабина.
- (b) Фламандская петля (рис. 10-6). Такой узел используется для крепления альпиниста к веревке с помощью карабина или двух вспомогательных веревок, идущих параллельно. Сама восьмерка имеет диаметр, примерно равный диаметру опоры. После вязки узла должен оставаться свободный конец длиной минимум 10 см.

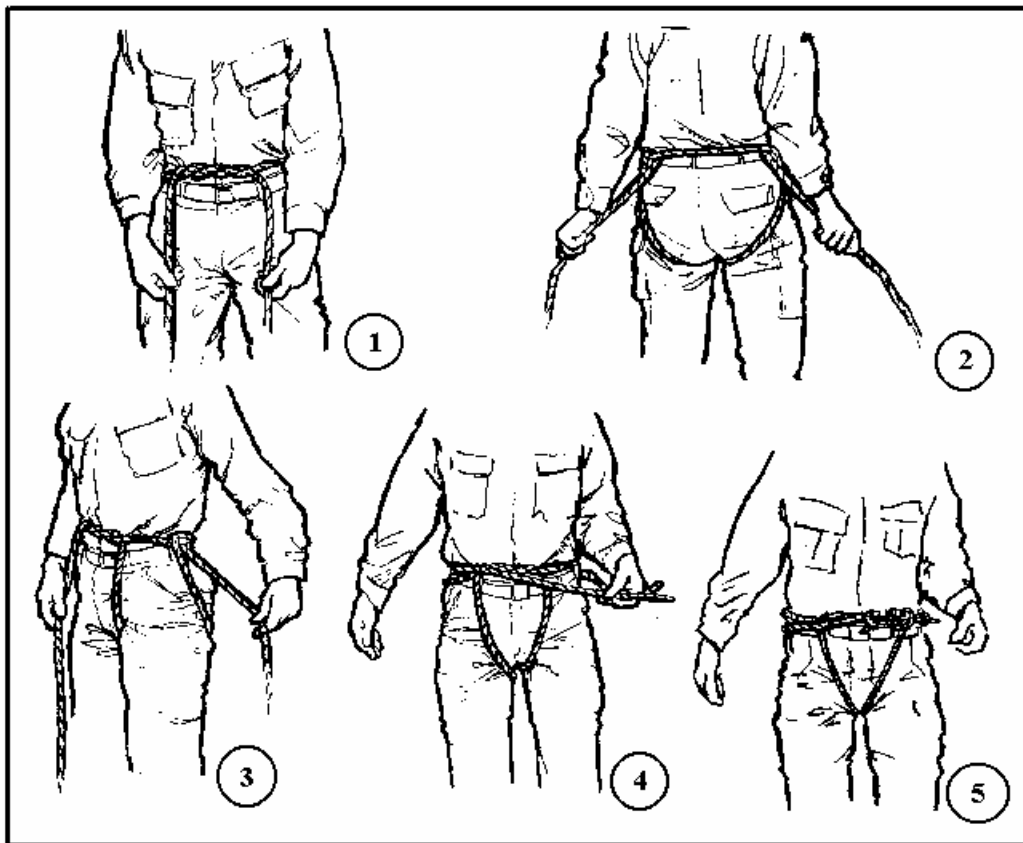

Рис. 10-6. Узел «восьмерка» и фламандская петля.

- (c) Бегущая восьмерка (рис. 10-7). Используется для создания регулируемой петли в середине веревки. При связывании двух одинаковых по диаметру веревок их ходовые концы проходят через соответствующие петли восьмерки.

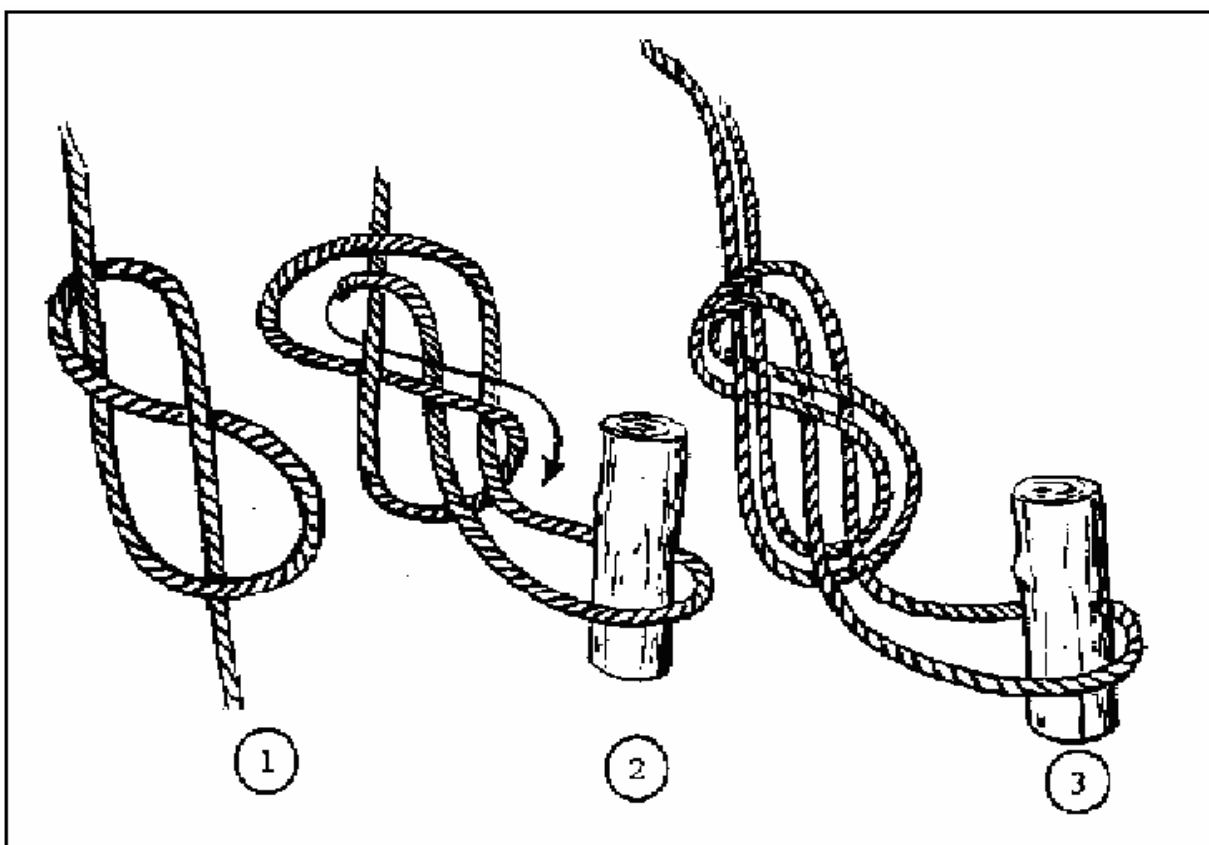

Рис. 10-7. Бегущая восьмерка.

(3) Особые узлы.

(а) Узел прусика на конце веревки (рис. 10-8). Узел прусика на конце веревки используется для привязки репшнура к основной веревке. Узел состоит из двух обносов ходового конца вокруг опоры с его последующим перехлестом с коренным концом. Для страховки вяжется булинь на расстоянии не более 15 см. от опоры, при этом у веревки должен оставаться свободный конец не менее 10 см. Не скользит по закрепленной веревке.

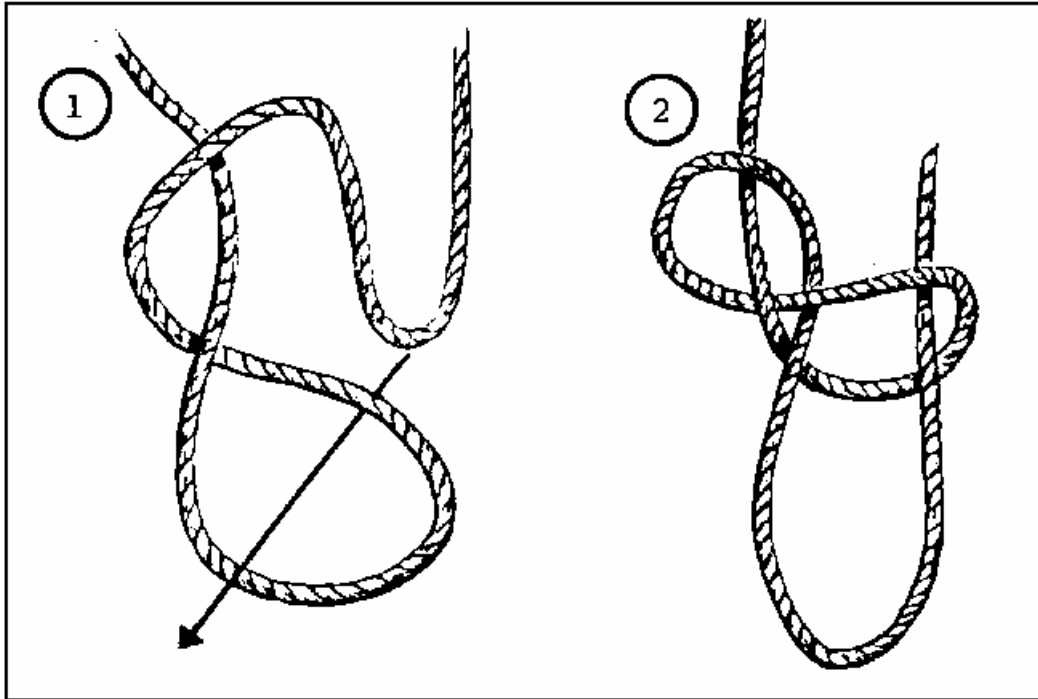

Рис. 10-8. Узел прусика на конце веревки.

- (b) Узел прусика в середине веревки (рис. 10-9). Этот узел используется для присоединения репшнура к основной веревке в любом месте вдоль ее длины. Делаются два обноса ходового конца вокруг опоры с его последующим перехлестом с коренным концом. Витки веревки не пересекаются, страховочный узел вяжется на расстоянии не более 15 см. от опоры. Не скользит по закрепленной веревке.

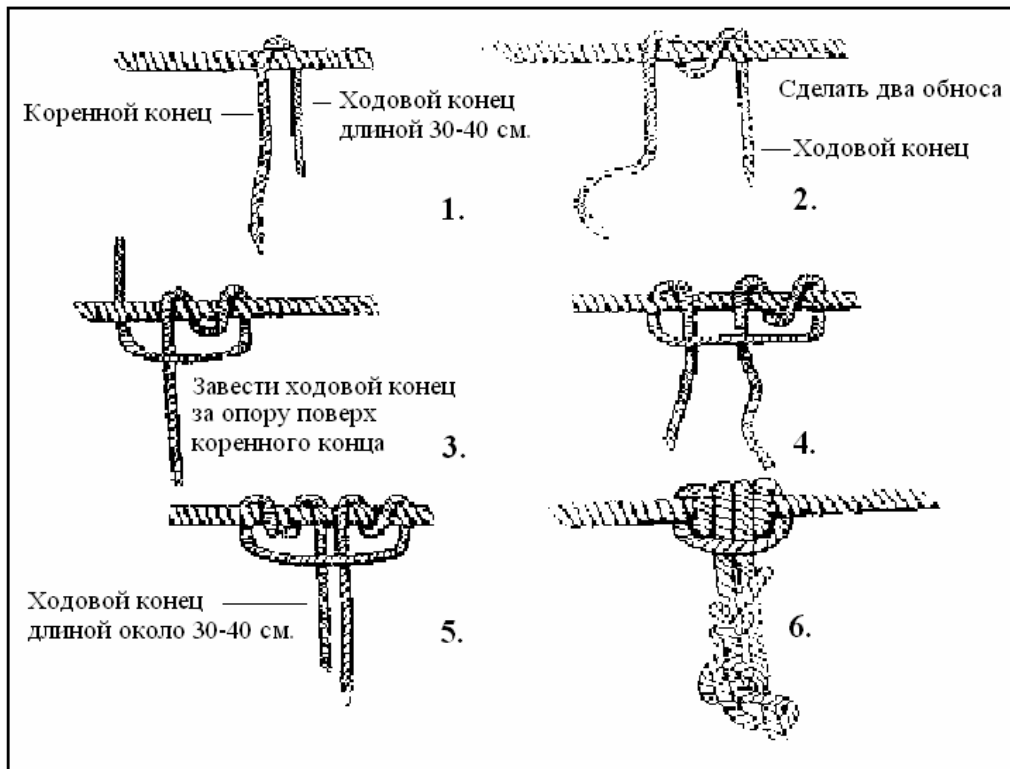

Рис. 10-9. Узел прусика в середине веревки.

- (c) Булинь на витках (рис. 10-10). Булинь на витках используется для привязки конца альпинистской веревки к альпинисту. На поясе, между бедром и нижними ребрами, ходовым концом веревки делается минимум три витка вокруг тела параллельно друг другу. Все витки должны быть достаточно плотными, так чтобы между ними и телом не проходила ладонь. Витки не должны закрываться одеждой. Через булинь должно проходить не менее трех витков. Рабочий конец, находящийся снизу витков, выходит с правой стороны, протягивается к бедру и формирует петлю и узел булиня. Рабочий конец, находящийся сверху витков, выходит с левой стороны, протягивается к бедру и формирует третий и последний виток, протягивающийся через булинь. Сам булинь затягивается посередине линии натяжения.



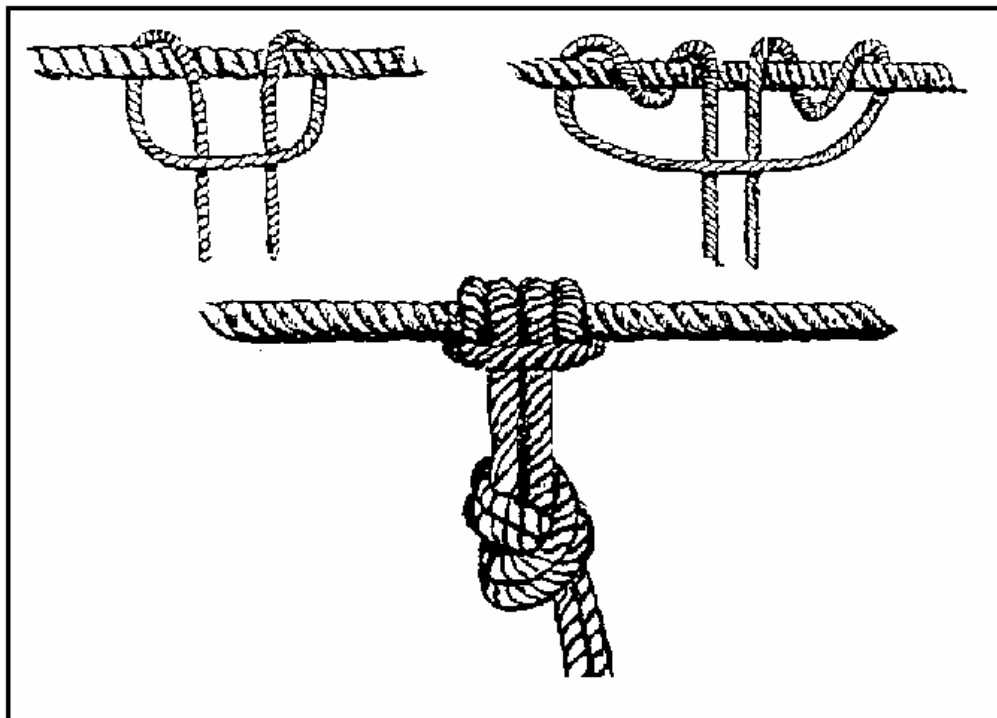

Рис. 10-10. Булинь на витках.

#### 10-4. Страховка.

Страховка — это способ создания трения на веревке с целью контроля ее количества, которое выбирается или отдается. Она также используется для фиксации альпиниста, который сорвался или для контроля скорости спуска груза с высоты вниз. Страхующий должен пристегиваться к какой-нибудь опоре, чтобы сила натяжения не сдвинула его с места.

- (1) Страховка со страхующим (рис. 10-11). Используется, когда для создания трения веревка обматывается вокруг тела страхующего. При таком способе он может страховать из двух положений: стоя или сидя. Положение сидя предпочтительно, т.к. страхующий занимает более устойчивую позицию.

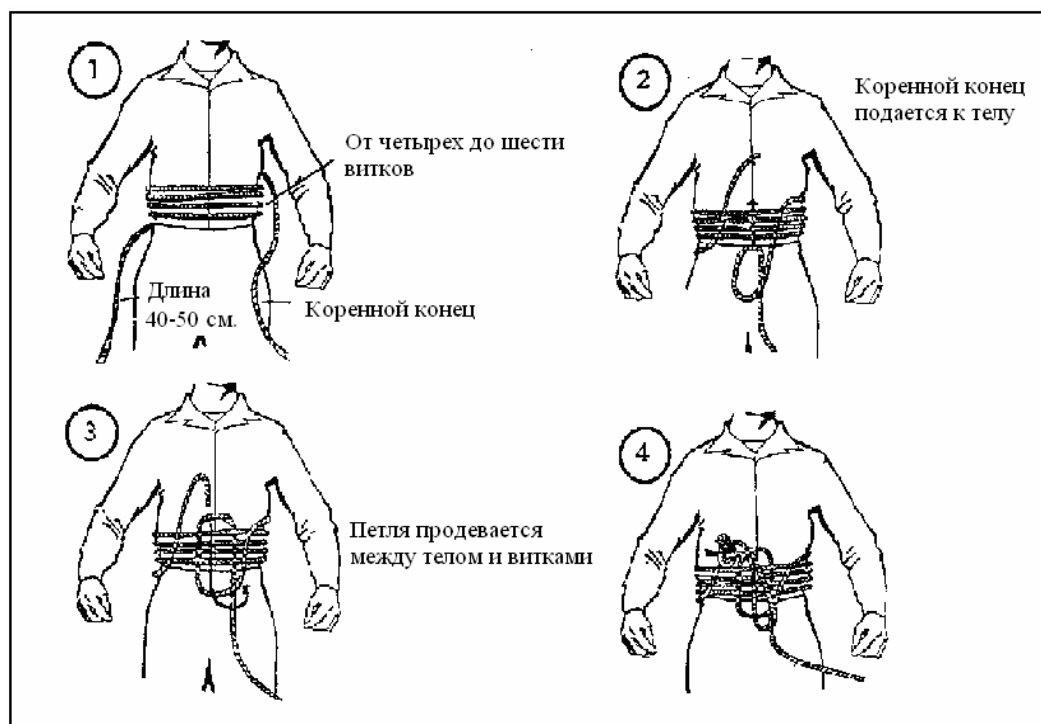

Рис. 10-11. Страховка со страхующим.

- (2) Механическая страховка (рис. 10-12). Для создания трения с целью контроля скорости спуска также используется снаряжение. Для создания механической страховки применяется множество приспособлений. Одним из часто используемых способов, не требующим значительного количества снаряжения, является глухая петля. Она всегда используется с карабином.<sup>7</sup>

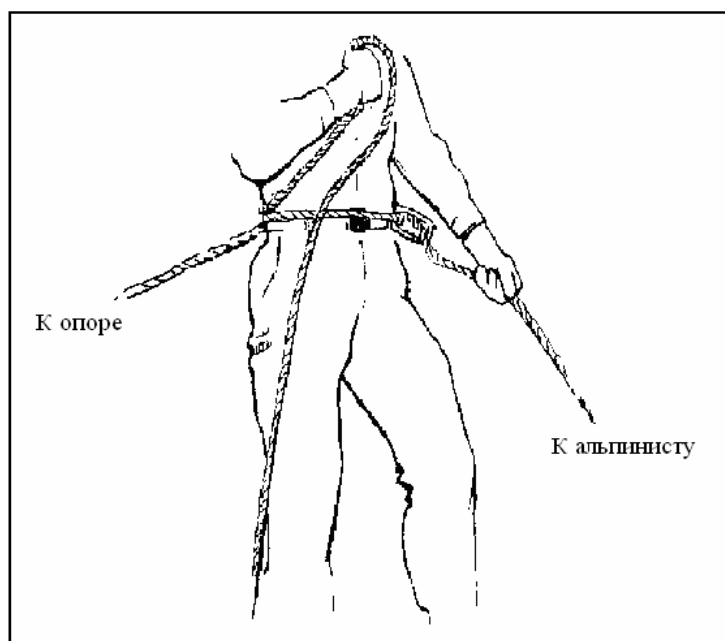

Рис. 10-12. Механическая страховка (глухая петля).

- (3) Действия страхующего.
- (a) «Стоп!» — Команда подается страхующему для удержания веревки и недопущения ее дальнейшей отдачи.
  - (b) «Выдай!» — Команда подается страхующему, чтобы он поменял свое положение и ослабил тем самым натяжение веревки. Страхующий не подает веревку альпинисту, последний сам выбирает нужную длину.
  - (c) «Веревка!» — Команда подается страхующему, чтобы он выбрал всю слабинку между ним и альпинистом или грузом. Как только слабина выбрана, страхующий переходит на место страховки.
  - (d) «Натяжение!» — Команда подается страхующему, чтобы он выбрал всю слабинку между ним и альпинистом или грузом, сильно натянул веревку и перешел на место страховки.

### 10-5. Системы натяжения.

Системы натяжения используются для натяжения веревок на опорах, переправах, подвесных траверсах.

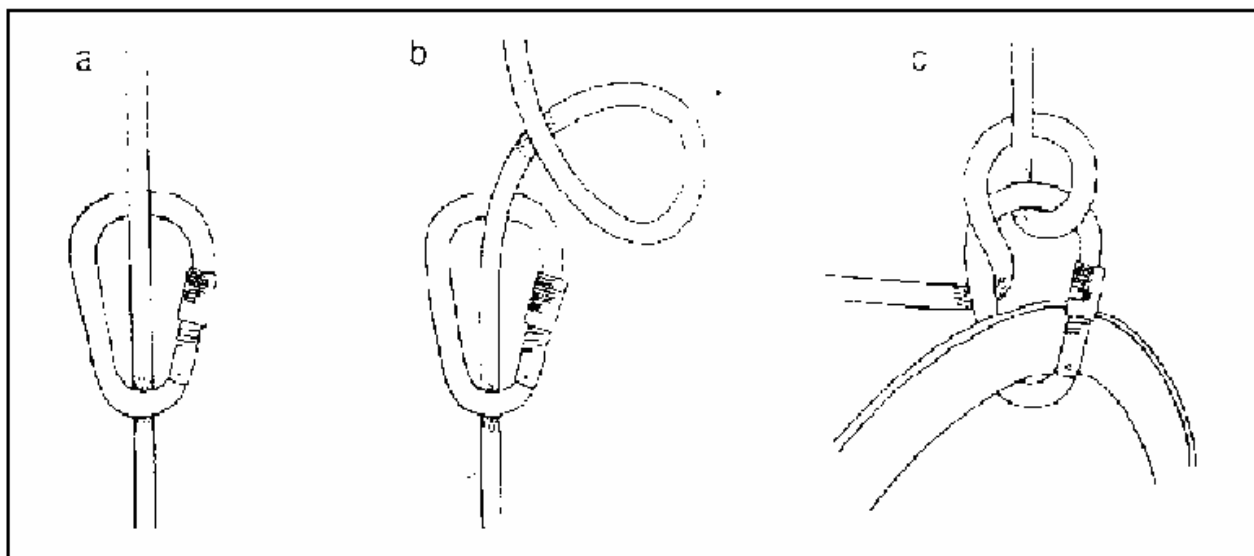
- (1) Для создания систем натяжения используются следующие узлы: скользящая восьмерка и узел прусика.<sup>8</sup>
- (2) Большинство систем должны создаваться из статических веревок, так как они дают удлинение только в 2%. Динамические веревки растягиваются на 8-12% и требуют дополнительной регулировки.

### 10-6. Способы восхождения.

- (1) Равновесное восхождение (свободное лазанье). Обеспечивается необходимая опора руками и ногами.

<sup>7</sup> Узел УИАА, используемый при этом, сильно портит верёвку. Применять стальные или титановые карабины не рекомендуется.

<sup>8</sup> Вместо последнего лучше использовать узел Маршара.

- (2) Восхождение с натяжением или с чьей-то помощью.
  - (a) Минимальная опора руками и ногами.
  - (b) Искусственная опора или повтор движений за кем-то.

### 10-7. Специализированное снаряжение.

- (1) Альпинистская страховочная система. Состоит из ременной системы С.А.М.Р., одного стального карабина, одной «восьмерки» для спуска, одного алюминиевого карабина и страховочного шнура (репшнур с двумя стальными кольцами). Система надевается так, как указано на рис. 10-13.



Рис. 10-13. Страховочная система.

### 10-8. Приспособления для восхождения.

Приспособления для восхождения создаются альпинистами, имеющими квалификацию альпиниста-десантника, идущими в голове основной группы. Для преодоления войсками горных препятствий они закрепляют веревки, устанавливают тяговые системы и подвесные траверсы. Наблюдение и обслуживание таких приспособлений является обязанностью альпинистской группы.

- (1) А-образная рама (рис. 10-14). Используется для искусственного увеличения высоты. Такая рама требуется для создания двух систем: вертикальной тяговой системы и подвесной траверсы.
- (2) Закрепленная веревка. Она служит для помощи личному составу, передвигающемуся по сложной пересеченной местности. Позволяет быстро и безопасно передвигаться по горным дорогам с тяжелым грузом. Условия создания:
  - (a) Наиболее подходящее место расположения, легкое преодоление препятствий;
  - (b) Наличие опор (естественных или искусственных);
  - (c) Район должен быть безопасен с точки зрения камнепадов и лавин;
  - (d) Зависимость от тактической обстановки;
  - (e) Веревка натягивается на уровне не ниже колена и не выше груди;
  - (f) Достаточное натяжение веревки, за исключением мест, где альпинист должен обойти препятствие. В таких местах веревка ослабляется настолько, чтобы позволить обход.
  - (g) Отсутствие необходимости пересекать веревку. Альпинист не должен переходить через веревку в любом ее месте;
  - (h) Наличие необходимого количества промежуточных опор.
- (3) Вертикальная тяговая система (рис. 10-14). Такое приспособление используется для восхождения по вертикальным или близким к ним склонам. Часто используется вместе с закрепленной веревкой. Условия создания:

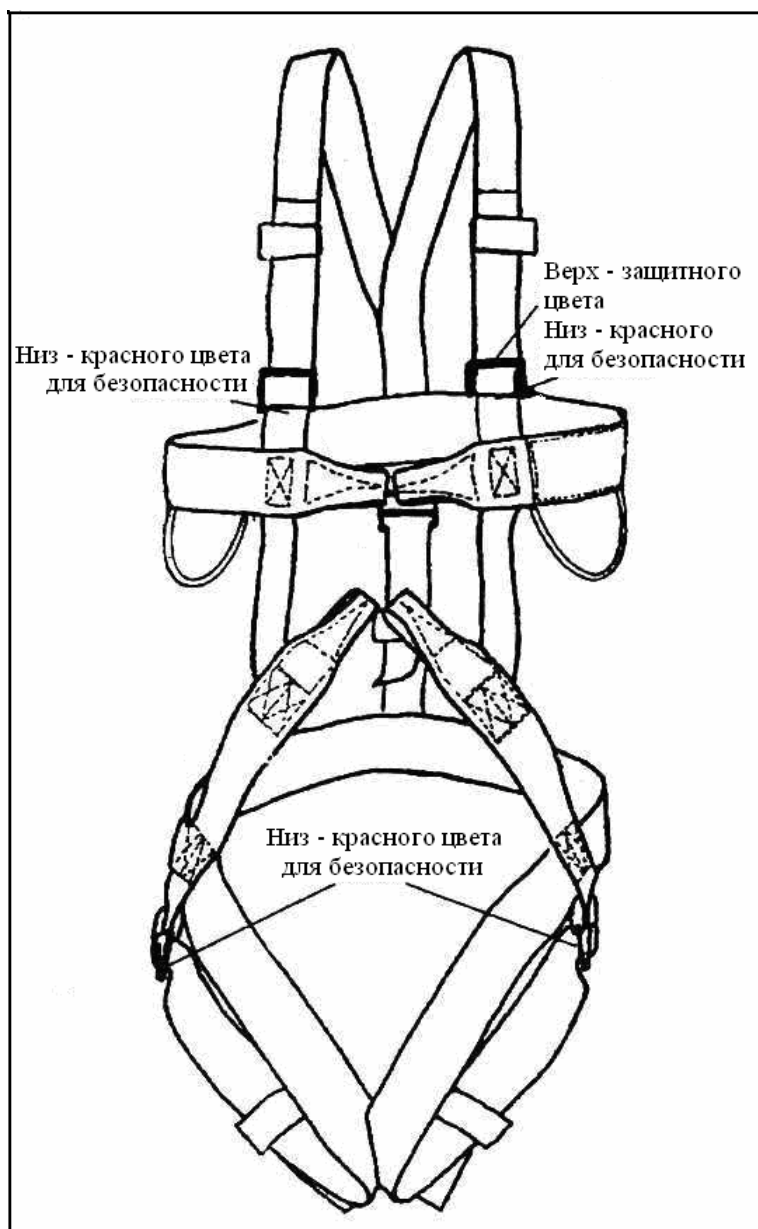

Рис. 10-14. А-образная рамка / вертикальная тяговая система.

- (a) Наиболее подходящее место расположения;
- (b) Наличие опор (естественных или искусственных);
- (c) Достаточные площадки для погрузки и выгрузки груза;
- (d) Достаточные площадки для расположения груза;
- (e) А-образная рама служит для искусственного увеличения высоты;
- (f) Тяговая система служит для перемещения людей и грузов вверх и вниз по склону;

- (g) Для уменьшения трения в тяговой системе на А-образной раме устанавливается шкив или карабин;
  - (h) Для поднятия рамы используется веревка с узлами;
  - (i) Для безопасности, сверху и снизу располагаются страхующие.
- (4) Подвесная траверса (рис. 10-15). Такое сооружение служит для переброски людей и грузов через реки, ущелья и пропасти, а также вверх и вниз по вертикальным скалам. Траверса может быть сооружена на склонах любой крутизны — от горизонтальных до почти вертикальных. Условия создания:
- (a) Сделайте, если необходимо, А-образную рамку для увеличения высоты;
  - (b) Необходимы верхняя и нижняя опоры;
  - (c) Якоря для навески и снятия груза;
  - (d) Достаточные площадки для расположения груза;
  - (e) Важен выбор места расположения;
  - (f) Для безопасности, сверху и снизу располагаются страхующие.

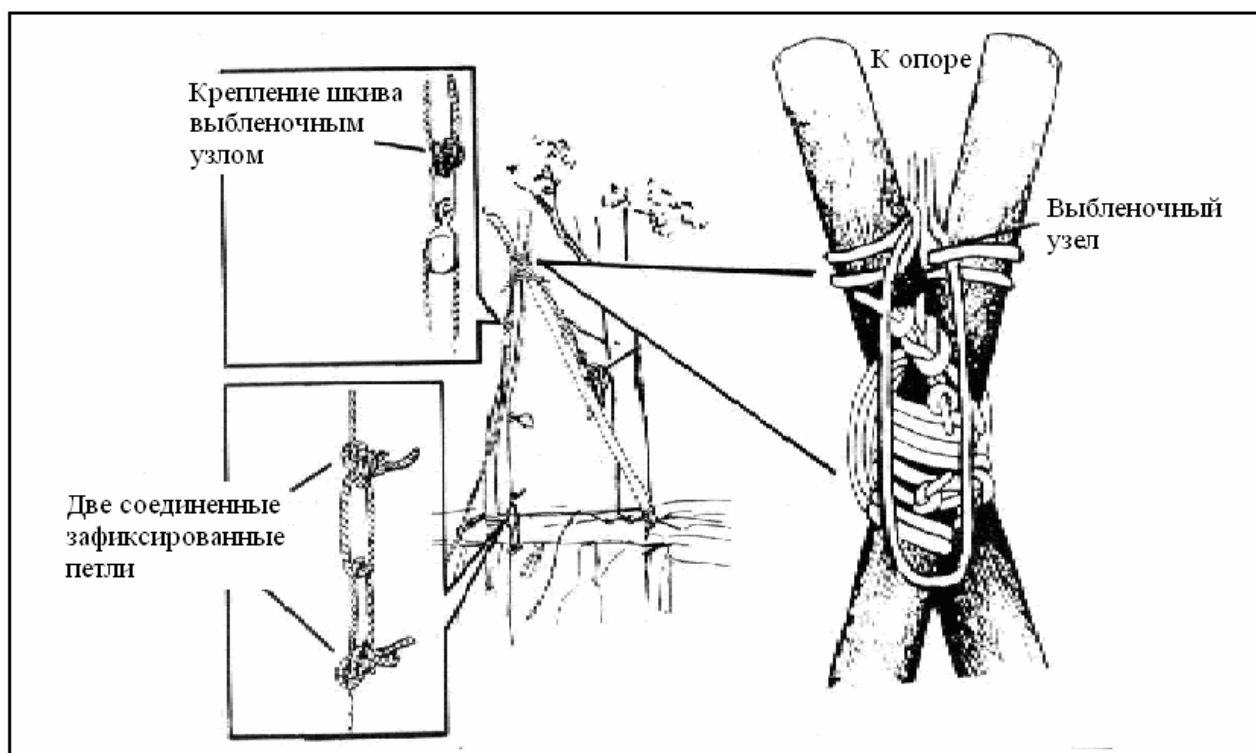

Рис. 10-15. Подвесная траверса.

- (5) Переправы (рис. 10-16). Переправы на веревках используются в горной местности, где глубина рек превышает высоту пояса человека. Такая переправа сопряжена с опасностью, так как скорость течения реки может быть очень велика. Внезапный дождь или оттепель может превратить спокойную реку в бурлящий поток. Максимальная длина переправы, которую можно изготовить из стандартной 36-ти метровой альпинистской веревки<sup>9</sup>, составляет 20 метров. Условия создания:
- (a) Личный состав должен быть подготовлен к выживанию на воде, включая случаи внезапного попадания в воду;
  - (b) Правильный выбор места переправы;
  - (c) Наличие подходящих опор;
  - (d) Хорошие площадки для входа в воду и выхода из нее;
  - (e) Подготовка людей и снаряжения;
  - (f) Необходимо размещать страховочных пловцов-спасателей;
  - (g) Веревка натягивается как можно сильнее силами не более 6 человек;

<sup>9</sup> В России и странах СНГ стандартной является 50-метровая верёвка.

- (h) Натягивание веревки — на уровне от колен до плеча;
- (i) Способы передвижения: по-боевому, по-обезьяньему, тирольская подвеска;
- (j) На переправе из одной веревки одновременно должен находиться только один человек.
- (k) На переправе из двух веревок одновременно должны находиться не более трех человек (один залезает, один в центре веревки, один сходит).

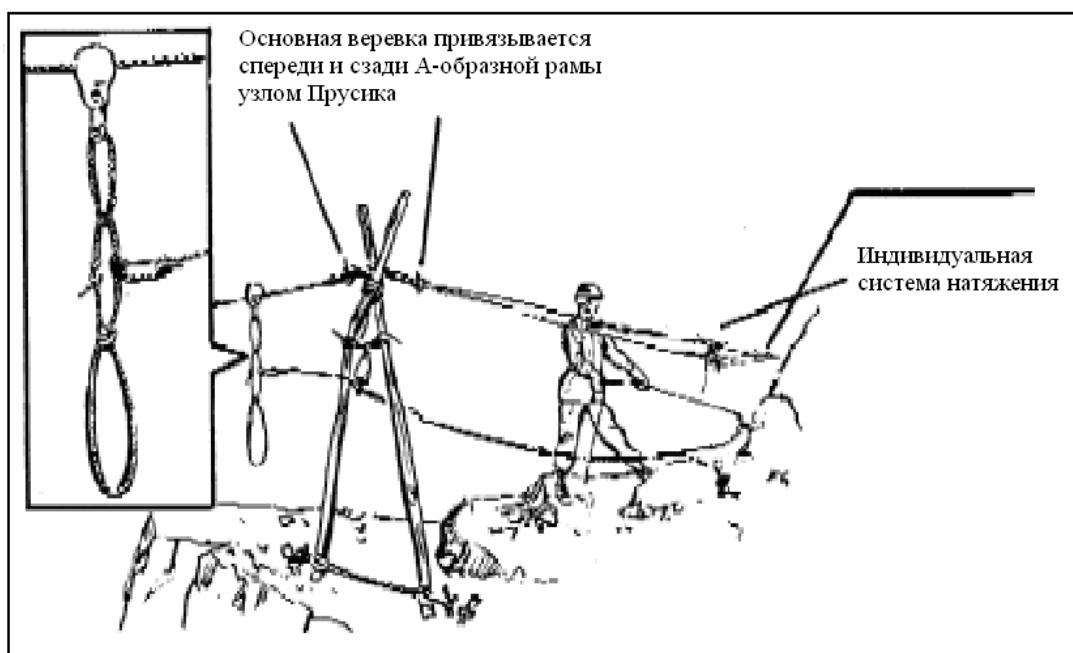

Рис. 10-16. Переправа на веревке.

### 10-9. Спуск на веревке.

Спуск на веревке (рис. 10-17) является наиболее опасной задачей, стоящей перед альпинистом. В этом случае рейнджер полностью полагается на свое снаряжение. При выборе места спуска должны быть учтены следующие моменты:

- (1) Вид спуска:
  - (a) Способом Дюльфера;
  - (b) Быстрый спуск;
  - (c) С полной обвязкой (бедро–плечи);
  - (d) С нижней обвязкой (бедро).



Рис. 10-18. Спуск на веревке.

- (2) Организация спуска.
- (a) Выбирайте основную и вспомогательную опору (точки закрепления) и проверьте их;
  - (b) Верёвка, провешиваемая на спуск, должна иметь основную и вспомогательную точки закрепления;
  - (c) Веревка на месте спуска имеет одинаковое натяжение между всеми опорами;
  - (d) По возможности, используйте сдвоенную веревку;
  - (e) Веревки должны достигать площадки внизу;
  - (f) Место спуска должно иметь подходящие площадки вверху и внизу;
  - (g) Личный состав, находящийся возле края скалы, должен страховаться веревкой<sup>10</sup>;
  - (h) Выберите подходящий маршрут, свободный от мусора и обломков скал.
- (3) Действия.
- (a) Личный состав в верхней точке спуска должен поддерживать связь с нижней точкой<sup>11</sup>;
  - (b) Внизу на каждой линии должен быть страхующий человек;
  - (c) Спускающийся движется вниз по скале контролируемым спуском;
  - (d) Спускающийся должен быть экипирован перчатками и каской;
  - (e) Сразу после спуска спускающийся покидает веревку.

**ПРИМЕЧАНИЕ:** Спуск скачками нежелателен, так как он приводит к нагрузкам на опоры и вызывает чрезмерные трение и износ веревки<sup>12</sup>.

### М е с т о   д л я   з а м е т о к

---

<sup>10</sup> Для этого обычно делается так называемый накопитель из расходной петли. К нему группа и пристёгивается, каждый своим карабином.

<sup>11</sup> Сигналы руками необходимо оговаривать заранее, лучше использовать радиостанцию.

<sup>12</sup> И не только поэтому, — резким рывком верёвку может и перебить, а если верёвка закреплена на скальный крюк, то может вырвать крюк.

## ГЛАВА 11

**УКЛОНЕНИЕ И ВЫЖИВАНИЕ****11-1. Уклонение.**

Если вы оказались изолированным на вражеской территории, либо в одиночку, либо в составе группы, ваши навыки в уклонении и выживании будут определять, сможете вы вернуться к своим войскам, или нет.

**a.** При невозможности продолжать выполнение задачи или соединится со своим подразделением, необходимо немедленно покинуть район и двигаться к последнему пункту сбора.

**b.** Определите характер деятельности противника в данном районе и составьте план действий.

**c.** Передвижение в одиночку обеспечивает наименьшую вероятность обнаружения; тем не менее, желательно передвигаться группой из 2-3 человек.

**d.** Спланируйте основной и запасной маршруты передвижения. Определите дистанцию, маскировку, обеспечение пищей и водой. Самый легкий и короткий путь не обязательно будет самым лучшим.

**e.** Пища и вода — предметы ежедневной необходимости. Вы сможете действовать без еды несколько дней, однако вода жизненно необходима.

**f.** Передвигайтесь по ночам. Дневное время используйте для наблюдения, планирования и отдыха на замаскированной позиции.

**g.** Соединение с подразделениями своих войск осуществляйте только в дневное время. Держите их местоположение под наблюдением.

**h.** Попытайтесь определить подразделение, с которым вы соединяетесь, установите его передвижение и порядок несения службы.

**i.** После тщательной оценки и выбора маршрута выхода, при первой же возможности установите голосовую связь с подразделением.

**11-2. Выживание.**

**a.** Обладая соответствующей подготовкой, снаряжением, и **ВОЛЕЙ К ВЫЖИВАНИЮ**, вы сможете преодолеть любые трудности, которые могут встретиться вам на пути. **Вы выживите!** Вы должны понять психологическое состояние, связанное с выживанием, «знание самого себя» является чрезвычайно важным в такой ситуации. Оно зависит от того, насколько хорошо вы справляетесь с сильным стрессом, беспокойством, болью, ранением, болезнью, холодом, жарой, жаждой, голодом, усталостью, недостатком сна, скукой, одиночеством и изоляцией.

**b.** Вы можете побороть и уменьшить потрясение от автономного существования за линией фронта, если вы, прежде всего, будете помнить ключевое слово **S-U-R-V-I-V-A-L (В-Ы-Ж-И-В-А-Н-И-Е)**. Эти буквы могут помочь вам в ваших действиях.

- (1) **S** — Оцените ситуацию, окружающую вас обстановку, ваше физическое состояние, ваше снаряжение.
- (2) **U** — Несвоевременная поспешность приносит вред; не торопитесь передвигаться. Планируйте ваши движения.
- (3) **R** — Помните, где и относительно чего вы находитесь; расположение вражеских подразделений и занятых ими районов, расположение своих войск и занятых ими районов, расположение местных источников воды (это является особенно важным в пустыне). Помните о районах, которые предоставят хорошие укрытия. Упомянутая выше информация позволит вам принимать правильные решения, когда вам приходится выживать и уклоняться.



- (4) **V** — Победите страх и панику.
- (5) **I** — Импровизируйте; ситуация может быть улучшена. Учитесь использовать природные ресурсы вокруг вас для различных потребностей. Используйте ваше воображение.
- (6) **V** — Ваша жизнь имеет значение. Помните вашу цель – выбраться живым. Упорство, отказ подчиниться проблемам и трудностям, которые встречают вас, дадут вам моральные и физические силы их преодолеть.
- (7) **A** — Действуйте подобно местным уроженцам; наблюдайте их ежедневные действия, когда, где, и как они добывают пищу, где они добывают воду.
- (8) **L** — Живите вашими знаниями. Учите основные навыки.

### 11-3. Ориентирование.

В ситуациях, связанных с выживанием, каждый должен хорошо определять свое местоположение без помощи компаса. Способность определять направление может дать возможность военнослужащему найти путь к своему подразделению или к убежищу. При наличии солнечного света существуют два основных способа определить направление — с помощью тени и часов.

**а.** Для нахождения примерного направления на север используйте солнце. Этот способ может быть использован в любое время, когда солнечного света достаточно для формирования тени. Найдите достаточно прямую палку длиной около 1 метра и проведите действия, указанные на рис. 11-1.

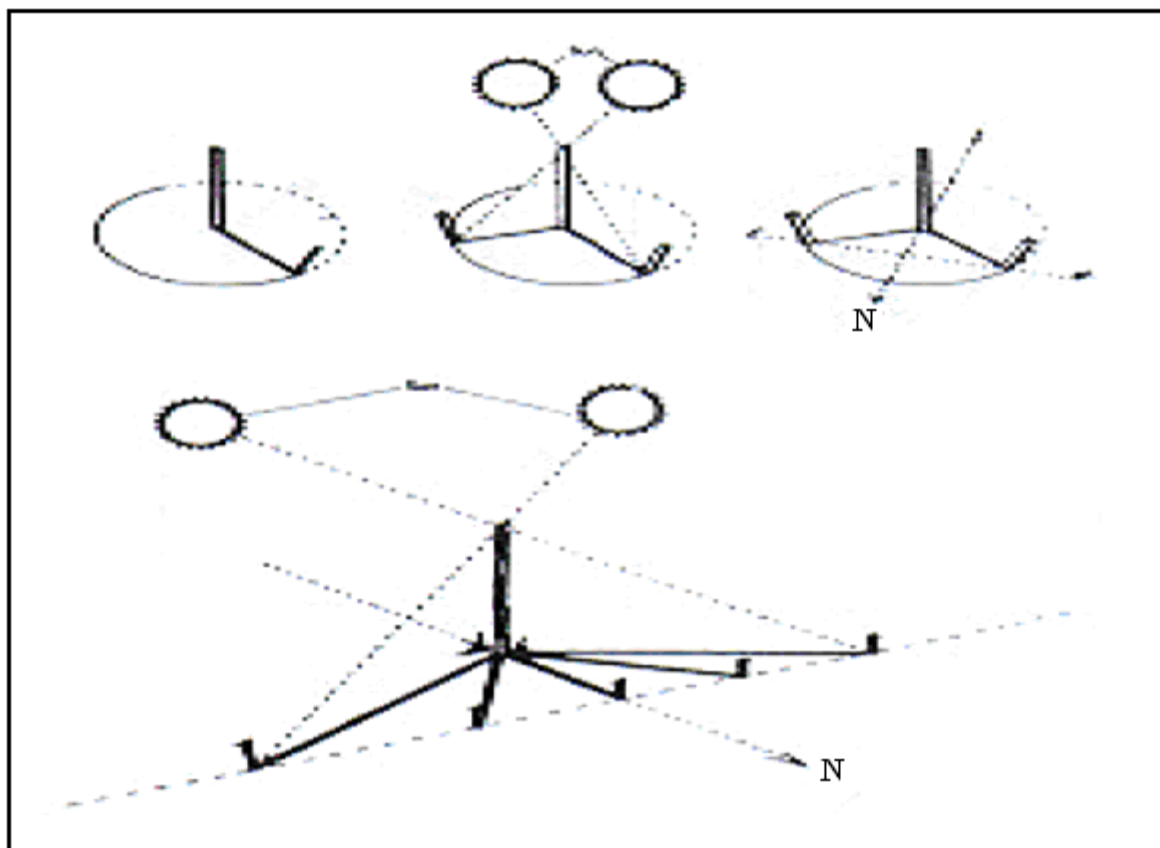

**Рис. 11-1.** Способ ориентирования по тени.

**б.** Способ ориентирования по часам. Вы также можете определить направление, используя часы (рис. 11-2). Использование этого способа зависит от того, находитесь ли вы в северном умеренном поясе или в южном умеренном поясе. Северный умеренный пояс расположен между  $23,4^\circ$  и  $66,6^\circ$  с.ш. Южный умеренный пояс расположен между  $23,4^\circ$  и  $66,6^\circ$  ю.ш.



Рис. 11-2. Способ ориентирования по часам.

с. Порядок действий при ориентировании в северном умеренном поясе, используя обычные часы, будет следующим:

- (1) Разместите в качестве ориентира небольшую палочку в грунте таким образом, чтобы она отбрасывала четкую тень.
- (2) Разместите ваши часы на земле таким образом, чтобы часовая стрелка была направлена по направлению к ориентирю и вдоль его тени.
- (3) Найдите на часах точку посередине между часовой стрелкой и направлением на 12 часов и проведите воображаемую линию от этой точки через центр часов. Эта воображаемая линия является линией «север-юг». Теперь вы можете определить остальные направления.

**ПРИМЕЧАНИЕ:** Если ваши часы переводятся на летнее/зимнее время, тогда для определения направления на север необходимо брать точку посередине между часовой стрелкой и направлением на 13 часов.

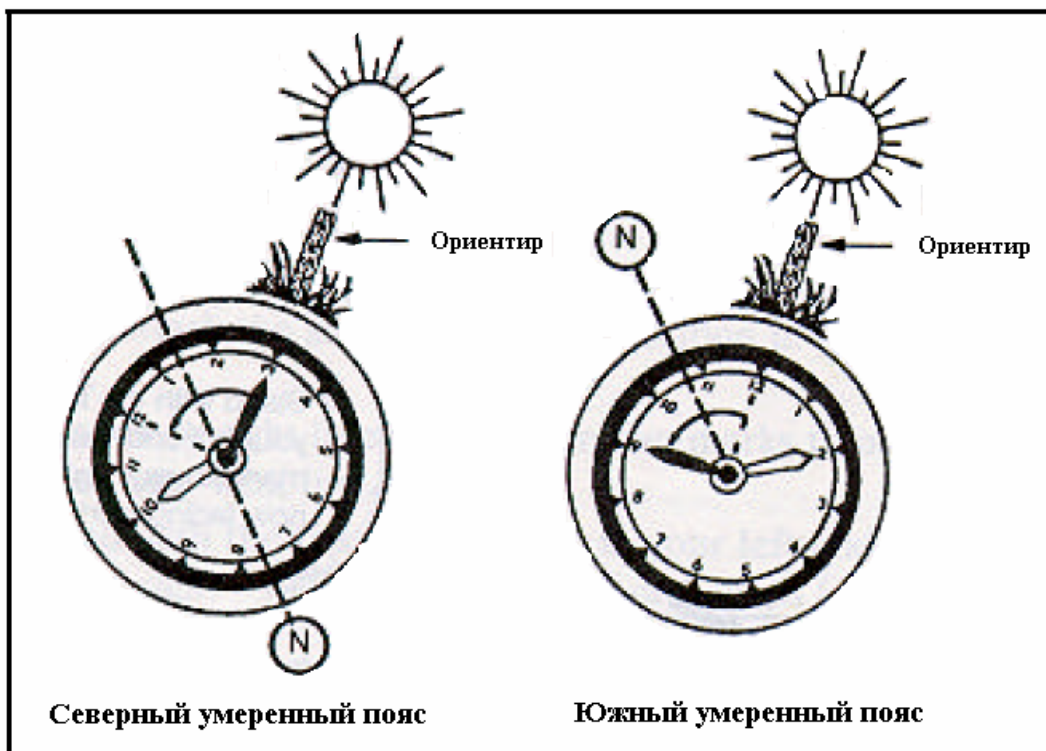
d. Порядок действий при ориентировании в южном умеренном поясе, используя обычные часы, будет следующим:

- (1) Разместите в качестве ориентира небольшую палочку в грунте таким образом, чтобы она отбрасывала четкую тень.
- (2) Разместите ваши часы на земле таким образом, чтобы направление на 12 часов совпадало с направлением тени.
- (3) Найдите на часах точку посередине между часовой стрелкой и направлением на 12 часов и проведите воображаемую линию от этой точки через центр часов. Эта воображаемая линия является линией «север-юг».

e. Для быстроты ориентирования, с помощью обычных часов, необходимо просто направить часовую стрелку на Солнце в северном умеренном поясе (или направление на 12 часов в южном умеренном поясе) а затем, чтобы найти направление, следовать последнему пункту описанных выше способов. Такой способ, конечно, не такой точный как обычный,

но более быстрый. Выбор способа ориентирования будет зависеть от ситуации, в которой вы находитесь.

### 11-4. Вода.

Вода является одной из ваших наиболее необходимых потребностей при выживании. Без нее вы не можете долго жить, особенно в жарких районах, где вы ее много теряете через потовыделение. Даже в холодном климате для поддержания работоспособности вам нужно минимум 2 кварты (около 2,3 литров) воды в день. Более 3/4 вашего тела состоит из жидкости, которая утрачивается в результате жары, холода, стресса и напряжения. Жидкость, которую ваше тело теряет, должна быть возмещена для того, чтобы вы действовали эффективно. Так что одной из ваших первых задач должно быть получение необходимого запаса воды.

**а. Очистка воды.** Перед употреблением очищайте любую воду:

- (1) С помощью кипячения в течение как минимум одной минуты (плюс 1 минута на каждые дополнительные 300 метров над уровнем моря) или кипячения в течение 10 минут независимо от того, где вы находитесь.
- (2) С помощью таблеток для очистки воды.
- (3) Добавкой 8 капель 2,5% раствора йода на quartу воды (полная фляга, 1,13 л) и последующим отстаиванием ее в течение 10 минут перед употреблением.

Дождевая вода, собранная непосредственно в чистые резервуары или на растениях, является достаточно безопасной для того, чтобы пить ее без очистки. Не пейте мочу или морскую воду — там слишком высоко содержание соли. Для добычи воды может использоваться старый голубоватый морской лед, однако новый, сероватый лед может содержать соль. Лед глетчеров является безопасным для того, чтобы растопить его и выпить.

**б. Пустыни.** В пустыне отсутствие воды оказывает страшное физиологическое воздействие на солдат. Если подразделение не планирует должным образом свои действия и не может возобновлять свои запасы, вода быстро истощается. Существует четыре признака наличия воды, которые вы должны искать в пустыне. Это следы животных, растительность, птицы и поселения людей. Соответствующее снабжение водой является критическим фактором в условиях жаркой пустыни, если только подразделение хочет выжить и поддержать физическое состояние солдат на уровне, необходимом для выполнения задачи. Командиры подразделения должны установить дисциплину потребления воды и спланировать пополнение ее запасов. Для планирования пополнения запасов воды командир может использовать следующие данные:

- (1) Среднее суточное потребление воды подразделением.
- (2) Места выброски грузов.
- (3) Авиационная поддержка.
- (4) Объем грузов в пунктах посадки и выброски (DZ/LZ).
- (5) Хранимые запасы воды.
- (6) Возможности и цели противника.

**с. Дистиллятор воды.** Для создания дистиллятора, указанного ниже (рис. 11-3) вам понадобится шанцевый инструмент.

- (1) Вы должны выбрать место, где по вашему мнению земля будет содержать влагу (например сухое русло ручья или место сбора дождевой воды), где землю легко копать и где много солнечного света в течение всего дня. Сделайте следующее:
  - (а) Выкопайте яму в виде чаши примерно 1 метр в диаметре и 0,6 метра в глубину.
  - (б) Выкопайте небольшое углубление в центре ямы. Глубина и размеры углубления будут зависеть от размера водосборного резервуара, который вам предстоит установить в этом углублении. Дно углубления должно позволять резервуару стоять вертикально.

- (c) Завязав на конце трубки узел, закрепите водоотводную трубку на дне резервуара.
- (d) Поместите резервуар в углублении вертикально.
- (e) Выведите незакрепленный конец водоотводной трубки за край ямы.
- (f) Положите кусок полиэтиленовой пленки, накрыв ею всю яму, и закрепите ее края землей для фиксации ее на месте.
- (g) Поместите камень в центр пленки.
- (h) Дайте пленке просесть в яме на уровень около 40 см ниже уровня грунта. Пленка формирует перевернутый конус с камнем в вершине. Убедитесь, что вершина конуса расположена непосредственно над вашим водосборным резервуаром. Также убедитесь в том, что пленка не касается стенок ямы, в противном случае земля поглотит конденсированную влагу.



Рис. 11-3. Дистиллятор воды.

- (i) Поместите больше грунта на краях пленки, чтобы зафиксировать ее на месте и предохранить потерю влаги.
- (j) Закрывайте водоотводную трубку, когда она не используется, таким образом, влага не будет испаряться.

**d.** Вы можете пить воду без проблем, используя трубку в качестве соломинки. Вы также можете использовать листву в яме как источник влаги. В этом случае, когда вы копаете яму, снимите больше земли с ее стенок, чтобы сформировать наклон, на котором поместите листву. Затем продолжайте так, как указано выше.

### 11-5. Растительная пища.

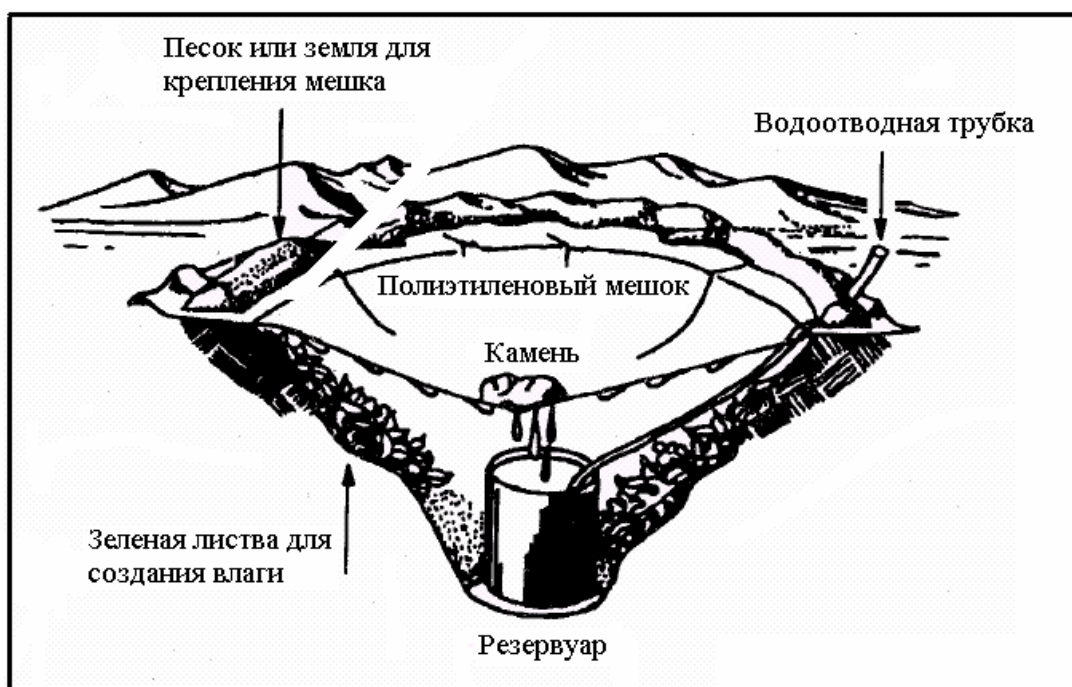
В мире есть много растений. Проба на вкус или проглатывание даже небольшой части некоторых из них может вызвать сильный дискомфорт, серьезные внутренние расстройства в организме, или смерть. Таким образом, если вы имеете малейшее сомнение относительно съедобности растения, перед употреблением в пищу любой его части, примените универсальный тест на съедобность, описанный ниже.

**a. Универсальный тест на съедобность.** Перед проверкой растения на съедобность, убедитесь в том, что оно растет в достаточном количестве для того, чтобы оправдать ваше

время и усилия. Чтобы применить тест, описанный ниже, вам понадобится больше 24 часов:

- (1) За один раз попробуйте только одну часть потенциально съедобного растения.
- (2) Разделите растение на основные компоненты: листья, стволы, корни, почки и соцветия.
- (3) Понюхайте растение для выявления сильных или кислотных запахов. Запомните этот запах, так как он не является единственным признаком того, является ли данное растение съедобным.
- (4) Не ешьте перед проверкой в течение 8 часов.
- (5) В течение 8 часов, во время которых вы воздерживаетесь от еды, проверьте растение на наличие яда, поместив его кусочек на внутренней стороне вашего локтя или запястья. Обычно 15 минут достаточно, чтобы выявить реакцию.
- (6) В течение периода проверки, не берите ничего в рот кроме чистой воды и проверяемого растения.
- (7) Выберите небольшую часть растения и подготовьте его в соответствии с тем, как вы планируете его есть.
- (8) Перед тем, как положить подготовленную часть растения в рот, прикоснитесь ею (щепоткой) к внешней поверхности губ, чтобы проверить, нет ли жжения или чесотки.
- (9) Если в течение 3 минут на губах нет никакой реакции, положите часть растения на язык, и подержите там в течение 15 минут.
- (10) Если после этого нет реакции, осторожно пожуйте щепотку и подержите ее во рту в течение 15 минут. **НЕ ГЛОТАЙТЕ.**
- (11) Если в течение 15 минут нет жжения, чесотки, онемения, покалывания, или другого раздражения — проглотите пищу.
- (12) Подождите 8 часов. Если в течение этого времени возникнут любые болезненные симптомы, вызовите рвоту и выпейте большое количество воды.
- (13) Если никаких болезненных симптомов не возникло, съешьте пол чашки того же растения, подготовленной таким же образом. Подождите еще 8 часов. Если симптомы отсутствуют, подготовленная часть растения является безопасной для человека.

**в. НЕ ЕШЬТЕ** неизвестные растения, которые имеют следующие особенности:

- (1) Имеют молочный сок или сок, который темнеет на воздухе.
- (2) Напоминают грибы.
- (3) Напоминают луковицы или чеснок.
- (4) Напоминают петрушку, пастернак, или укроп.
- (5) Имеют похожие на морковные корни или клубни.

### 11-6. Животная пища.

**а. Животная пища.** Животная пища содержит наибольшее количество питательных веществ на единицу веса. Все что ходит, ползает, плавает, или летает, является возможным источником пищи, однако сначала вы должны это поймать, убить и разделать. Существуют многочисленные способы ловли рыб и животных при выживании. Вы можете ловить рыбу с помощью сети через небольшой ручей (рис. 11-4) или путем изготовления ловушек и корзин для рыбы.



Рис. 11-4. Расположение сети в ручье.

**в.** Изготовьте рыболовные крючки и гарпуны как показано на рис. 11-5, и используйте их для традиционной рыбной ловли, ловли гарпуном и раскапывания.

### 11-7. Ловушки и капканы.

**а.** Если человек безоружен, или когда звук выстрела может демаскировать вас, хорошей альтернативой охоте является выслеживание и ловля диких животных. В несколько хорошо размещенных ловушек можно поймать больше дичи, чем может убить человек с винтовкой. Чтобы эффективно действовать с любым типом ловушек или капканов, вы должны:

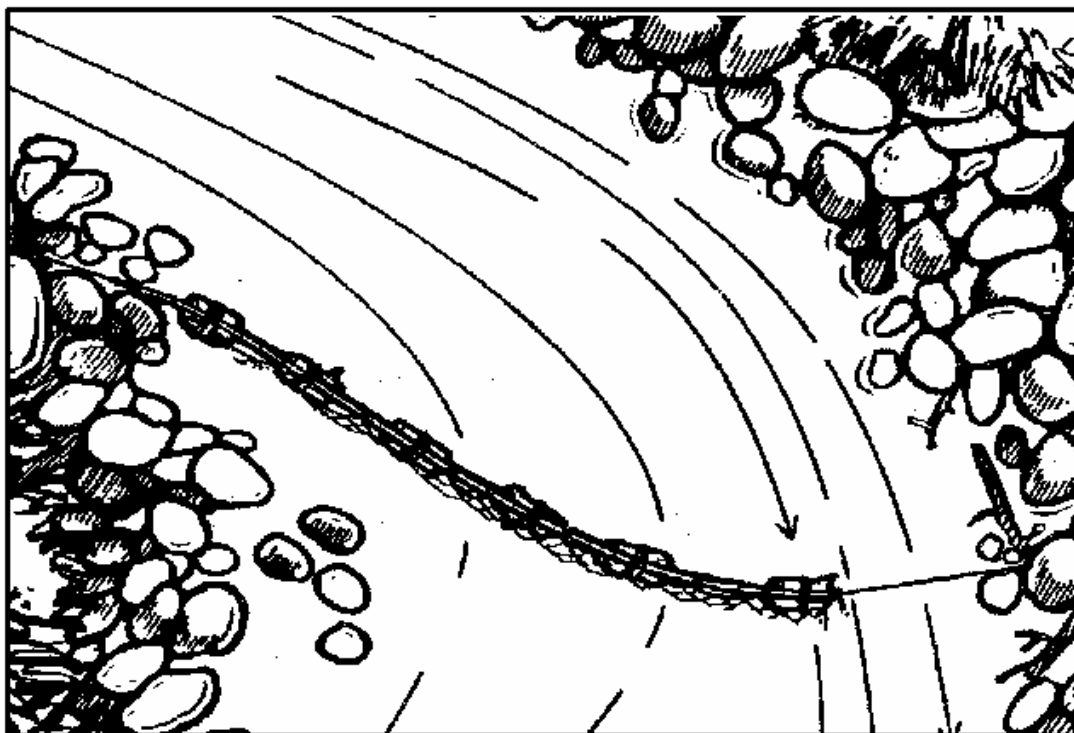
- (1) Отлично знать виды животных, которых вы намереваетесь ловить.
- (2) Быть способным сделать необходимую ловушку.
- (3) Не вспугнуть добычу оставленными следами вашего присутствия.

**б.** Не существует универсальных ловушек, которые вы можете установить на всех животных. Вы должны определить, какие виды обитают в данной области, и ставить ваши ловушки с учетом их. Ищите следующее:

- (1) Дорожки и тропы.
- (2) Следы.
- (3) Навоз и помет.
- (4) Обглоданную и вытопанную растительность.
- (5) Места гнездования.
- (6) Места водопоя и кормления.

**с.** Располагайте ваши ловушки и капканы там, где есть следы прохода животных. Вы должны определить, являются ли эти следы «дорожкой» или «тропой». На тропе будут следы ее использования отдельными особями, и она будет четко выражена. Дорожка обычно меньше, чем тропа, менее четкая и на ней будут следы только одной особи. Вы можете изготовить прекрасную ловушку, но ничего не поймаете, если разместите ее в лесу случайным образом. У животных есть места лежки, водопоя и кормления, причем следы ведут от одного места к другому. Чтобы ловушки и капканы были эффективными, вы должны разместить их вокруг этих мест.



Рис. 11-5. Гарпуны и рыболовные крючки.

d. Для выживания во враждебном окружении, очень важно маскировать ловушки и капканы. Это также важно для того, чтобы не нарушать окружающую местность, что встревожит животное и станет причиной неудачи. Таким образом, если вы должны выкопать яму, удалите всю свежую землю с этого места. Большинство животных будет инстинктивно избегать ловушек, созданных по типу западни. Подготовьте различные ловушки или капканы подальше от места их установки, затем принесите и установите их. Такие действия позволят избежать нарушения местной растительности, которая предупредит добычу. Для изготовления ловушек не используйте живую свежесрезанную растительность. Свежесрезанная растительность выпускает сок, имеющий запах, который добыча способна почувствовать. Для животного это является тревожным сигналом.

e. Вы должны ликвидировать или замаскировать человеческий запах вокруг ловушки, которую вы устанавливаете. Несмотря на то, что птицы не имеют развитого обоняния, жизнь практически всех млекопитающих зависит от обоняния даже больше, чем от зрения. Даже малейший человеческий запах возле ловушки встревожит добычу и заставит ее обойти это место. Полностью уничтожить запах возле ловушки достаточно тяжело, но замаскировать его можно. Используйте жидкость из желчного и мочевого пузырей предыдущих жертв. Не используйте человеческую мочу. Также хорошим средством является грязь, особенно из мест с обилием гниющей растительности. Используйте ее, чтобы обработать свои

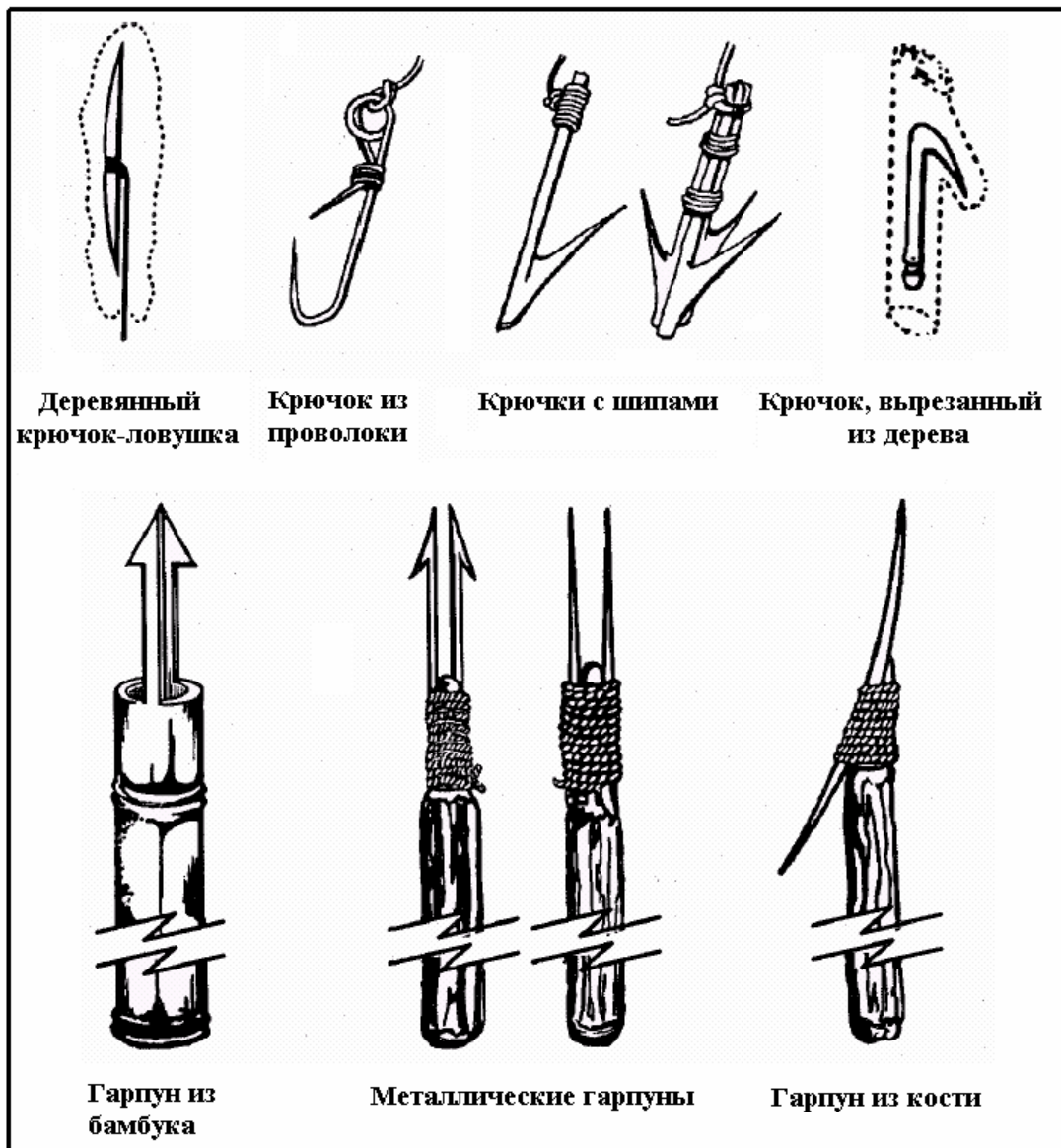

руки и ловушку при ее переноске и установке. Практически во всех частях света животные знают запах горячей растительности и дыма. Они становятся встревоженными только тогда, когда огонь появляется фактически. Таким образом, окуривание частей ловушки является эффективным средством маскировки вашего запаха. Если ни один из упомянутых выше способов не подходит, и если позволяет время, оставьте ловушку на открытом воздухе в течение нескольких дней, а затем установите ее. Не ставьте ловушку, пока она выветривается. Когда вы устанавливаете ловушку, маскируйте ее как можно более естественно, чтобы ее не обнаружил противник, и не встревожилась добыча.

f. Ловушки или капканы, размещенные на тропе или дорожках, должны иметь направляющий канал. Чтобы изготовить его, сделайте воронкообразный барьер, расширяющийся в сторону тропы, и имеющий сужающуюся часть, направленную в сторону ловушки. Канал должен быть неприметным, чтобы не потревожить добычу. Как только животное добралось до ловушки, оно уже не может развернуться и пойдет в нее. Некоторые животные могут попытаться развернуться, предпочитая идти мордой вперед. Канал может не быть непреодолимым барьером. Вам только придется сделать его неудобным для прохождения или преодоления животным. Для получения лучшего результата, канал должен уменьшить ширину тропы к размеру, который ненамного превышает туловище животного. Сделайте такое сужение по длине как минимум равным длине животного, после чего начните расширять воронку.

- (1) Пружинная ловушка. Используйте такую ловушку на тропе против некрупной дичи (рис. 11-6). Выройте на тропе небольшое углубление. Затем забейте в землю колышки-рогатки (разветвлением вниз) по краям углубления с одной стороны тропы. Выберите две сравнительно прямые жерди, расположите их таким образом, чтобы их концы входили в рогатки. Положите несколько прямых палок над углублением в тропе, располагая один конец над горизонтальной жердью внизу, а второй конец на земле с противоположной стороны углубления. Закройте углубление достаточным количеством веток так, чтобы добыча наступила как минимум на одну из них для срабатывания ловушки. Привяжите один конец веревки к ветке, деревцу или к грузу, переброшенному через него. Согните ветку или поднимите груз, чтобы определить, где вы привяжете кольцо-фиксатор длиной около 5 см. На втором конце веревки сделайте петлю.



Рис. 11-6. Пружинная ловушка.

Положите и разверните петлю сверху жердей над углублением. Разместите кольцо-фиксатор напротив горизонтальных жердей и пропустите веревку за ними таким образом, чтобы натяжение удерживало их на своих местах. Приспособьте

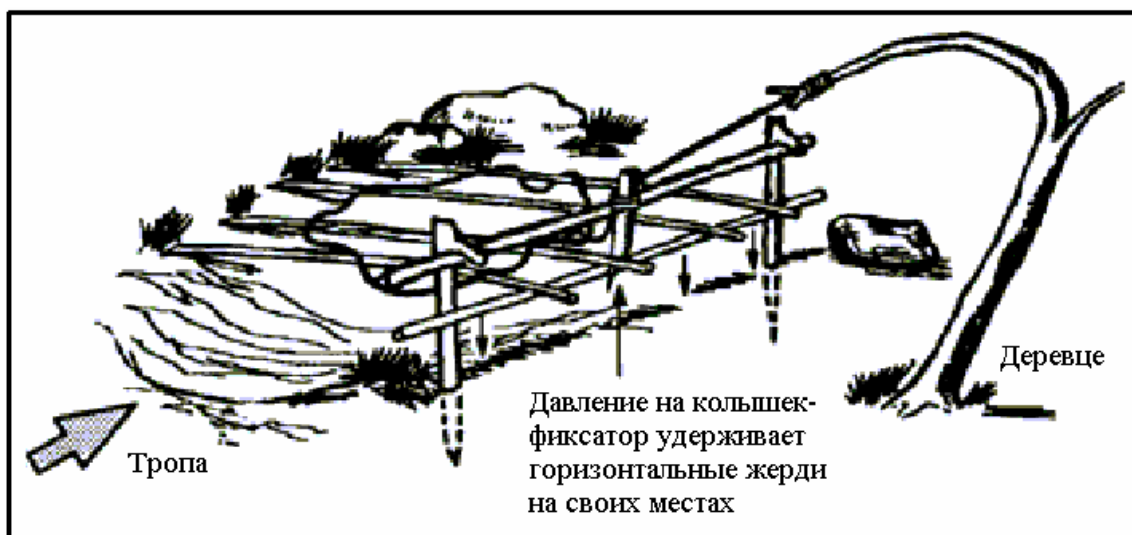

нижнюю горизонтальную жердь таким образом, чтобы она просто удерживалась напротив колышка-фиксатора. Как только животное поставит ногу на палку, положенную через углубление, нижняя горизонтальная жердь переместится вниз, отпуская колышек-фиксатор, и петля затянется на ноге или теле животного. Из-за нарушения тропы, животное будет осторожным. Таким образом, вы должны использовать сужение тропы на направления дичи в ловушку.

g. Ловля дичи может осуществляться путем использования силков, ловушек или капканов. Силки — это петля, которая затягивается и душит или удерживает любое животное, которое в нее попало. Для изготовления силков вы можете использовать внутренний сердечник парашютной стропы, проволоку, кору небольших молодых деревьев твердых пород, также как и сухожилия ранее пойманных животных.

- (1) Капкан из затягивающейся петли, рис. 11-7, наиболее предпочтителен, так как позволяет вам находиться вдали от места ловли, к тому же он является самым простым в изготовлении и быстрым в установке.



Рис. 11-7. Капкан из затягивающейся петли.

Такой капкан особенно подходит для ловли кроликов. Чтобы его изготовить, сделайте в шнуре небольшую петлю, используя беседочный узел или удавку (при использовании проволоки, усильте петлю путем переплетения ее концов). Протяните противоположный конец шнура (или проволоки) сквозь петлю, чтобы сделать силок, который должен быть достаточно большим для головы животного, но слишком маленьким для его туловища; привяжите шнур (или прикрутите проволоку) к большой жерди. Жердь должна быть достаточно большой, чтобы перекрыть тропу и удержать два колышка-рогатки, выбранных вами. Пойманное в ловушку животное сдвинет поперечную жердь, втягивая ее в кустарник до тех пор,

пока она не застрянет. Любая попытка освободиться затянет петлю, удерживая или удушая животное.

- (2) Другим типом ловушек является простая затягивающаяся петля (рис. 11-8), которая при натяжении затягивается, не давая возможности пойманному животному убежать.

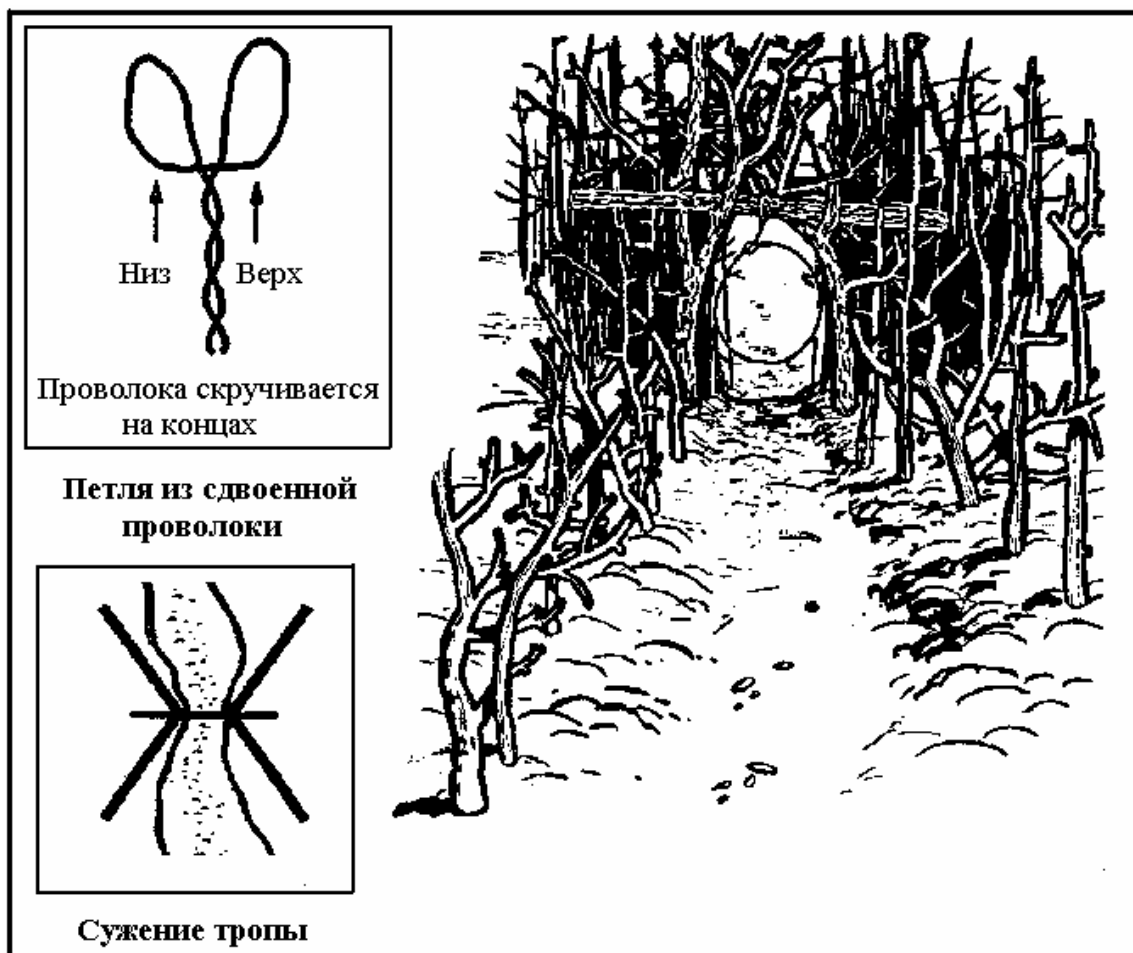

Рис. 11-8. Изготовление затягивающейся петли.

Для изготовления такой ловушки используйте легкую проволоку, например, ту, которая используется в электрической системе автомобилей или летательных аппаратов. Отрежьте кусок проволоки двойной длины от желаемой длины ловушки. Сложите ее вдвое и присоедините свободные концы к какому-либо предмету, например ветви дерева. В образовавшейся петле поместите небольшую палочку диаметром 1-1,5 см, и натягивая проволоку, вращайте палочку таким образом, чтобы проволоки скрутились вместе. Вы должны получить 1,5-2 оборота на 1 см. Отсоедините проволоку от ветви, а затем снимите петлю с палочки; согните петлю к проволоке, формируя восьмерку, а затем полученные две небольшие петельки прижмите друг к другу; протяните свободные концы проволоки через эти петли. Таким образом, вы получили крепкую, жесткую удавку. Привяжите свободный конец петли к палке (если раскладываете удавку на тропе) или ветке, которую вы используете для установки ловушки. Это превосходная ловушка для ловли крупной дичи.

- (3) Другим способом получения добычи является использование падающих ловушек, как показано на рисунках 11-8А и 11-8В.

**h.** Как только вы поймали рыбу или дичь, вы должны ее почистить/освеживать и приготовить/обработать. Несвоевременное приготовление или обработка может привести к порче рыбы или дичи.

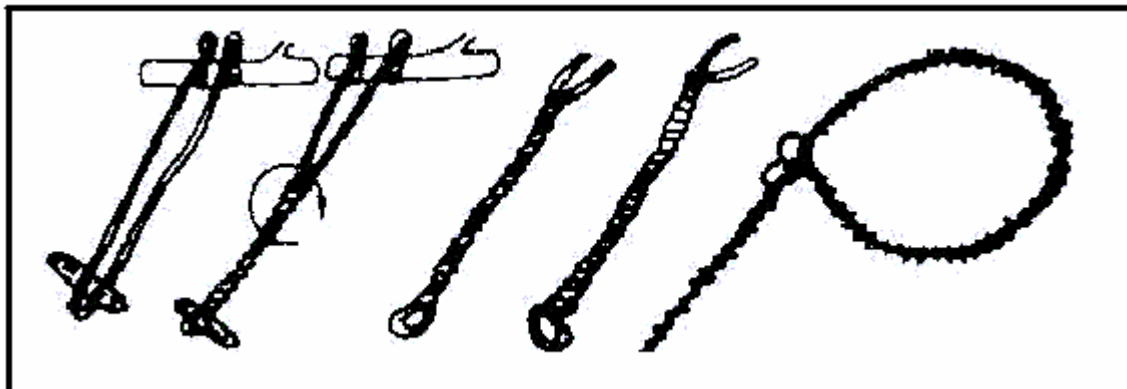
- (1) Рыба. Вы должны знать, как распознать рыбу, свободную от болезнетворных бактерий, которые делают рыбу опасной при ее потреблении. Несмотря на то, что варка может уничтожить токсины от бактериального распада, не потребляйте рыбу, которая выглядит испорченной. Признаками порчи являются:

- Странный запах;
- Подозрительная окраска (жабры должны иметь красный или розовый цвет; чешуя должна блестеть и не должна иметь тусклый или серый оттенок);
- Ямка, остающаяся на туловище рыбы после нажатия большим пальцем;
- Туловище рыбы, покрытое не влагой, а слизью;
- Острый или перченый привкус.

- (a) Употребление в пищу испорченной или отравленной рыбы может вызвать диарею, тошноту, судороги, рвоту, чесотку, паралич, или металлический

привкус во рту. Эти симптомы проявляются внезапно, на протяжении от 1 до 6 часов после приема рыбы в пищу. Если вы находитесь близко к морю, при появлении одного из этих признаков немедленно выпейте морской воды и вызовите у себя рвоту.



Рис. 11-8А. Падающая западня.



Рис. 11-8В. Падающая западня (второй способ).

- (b) Рыба после гибели портиться довольно быстро, особенно в жаркий день, так что готовьте рыбу для употребления как можно быстрее после ее ловли.
  - (c) Вырежьте жабры и большие кровеносные сосуды, которые проходят рядом со спинным хребтом (если вы планируете готовить рыбу на вертеле, вы можете оставить голову).
  - (d) Если рыба имеет в длину 10 см и более, сделайте разрез вдоль брюха и вычистите внутренности.
  - (e) Очистите рыбу от чешуи или снимите с нее кожу.
  - (f) Вы можете насадить рыбу целиком на вертел и приготовить ее на открытом огне. Однако наилучшим способом получения качественного питательного продукта из рыбы является варка рыбы вместе с кожей. Под кожей находятся жиры, и отваривая рыбу, вы можете получить заправку для бульона. Для варки рыбы может использоваться любой из способов, используемых для варки растительной пищи. Рыба приготовлена, когда мясо легко отходит от костей.
  - (g) Чтобы засушить рыбу на солнце, подвесьте ее на ветках или разложите ее на горячих камнях. Когда рыба провялится, промойте ее в морской воде, если есть такая возможность, чтобы подсолить ее с наружи. Не ешьте любое блюдо из морепродуктов до тех пор, пока оно хорошо не провялится или не просолится.
- (2) Змеи. Вся ядовитые и неядовитые змеи, живущие в пресной воде и на земле, являются съедобными.

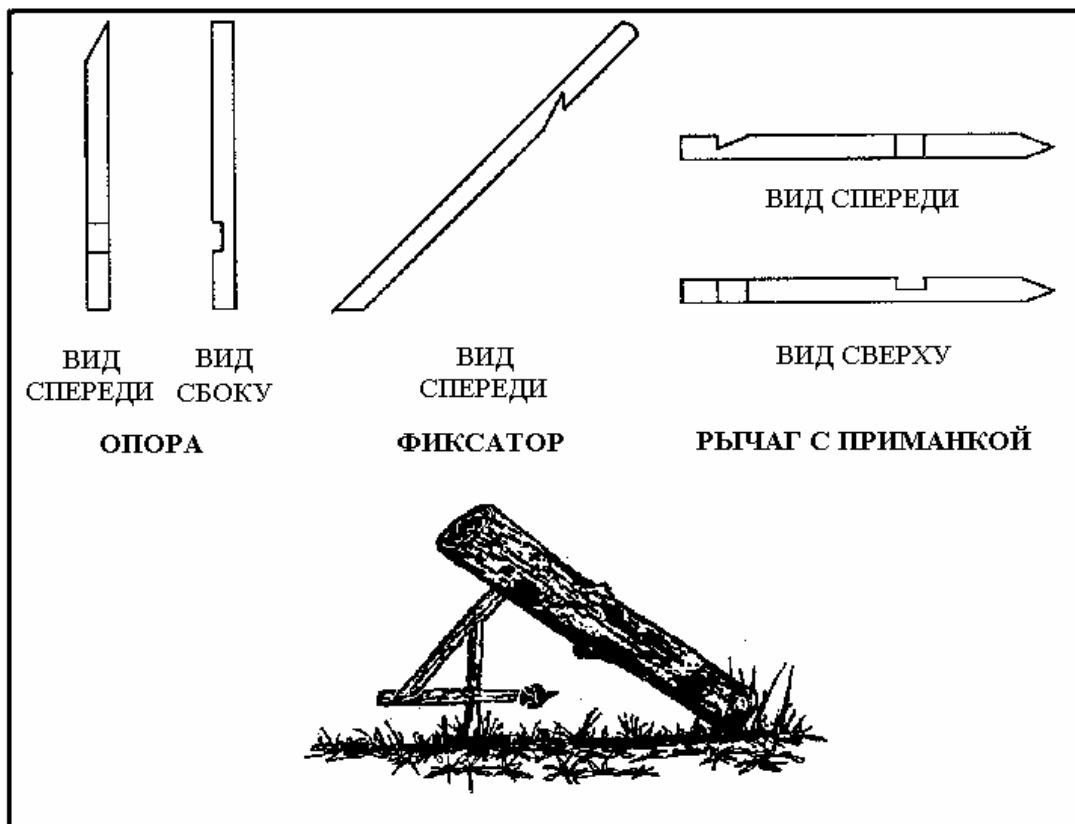
**ПРЕДУПРЕЖДЕНИЕ:** Будьте очень осторожным в ловле змей, поскольку укус некоторых ядовитых змей может быть смертельным. Даже после отделения головы змеи от ее туловища, рефлекторное движение может привести к укусу, и впрыску яда.

Лучшее время для ловли змей — это раннее утро или поздний вечер, когда температура понижается, и змеи передвигаются медленно. Убейте змею или прижмите ее голову, используя длинную палку, и схватите ее. Чтобы поднять змею, положите указательный палец сверху на заднюю часть головы змеи, а большой и средний пальцы — с обеих сторон головы за челюстями. Держите ваш указательный палец на голове змеи, чтобы она не могла обернуться и укусить вас. Чтобы подготовить змею к употреблению в пищу, действуйте в следующей последовательности (рис. 11-9):

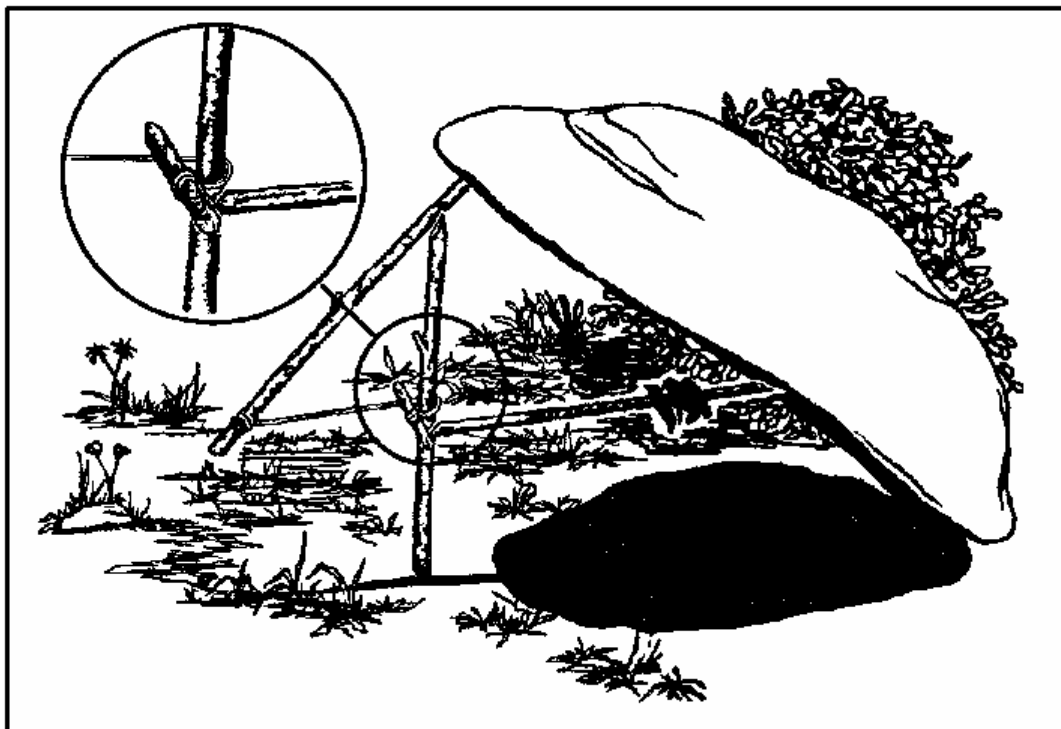
- (a) Возьмите крепко змею сзади головы и отделите ножом голову от туловища.
  - (b) Разрежьте живот и извлеките внутренности (вы можете использовать внутренности в качестве приманки в ловушках и капканах).
  - (c) Снимите с нее кожу (вы можете использовать кожу змеи для изготовления импровизированного пояса, ремня, или чего-либо подобного).
- (3) Птица. Вашим первым шагом после добычи птицы перед ее употреблением или сохранением является удаление оперения. Если удалить его нельзя, вы можете удалить с птицы кожный покров. Однако имейте в виду, что птица, приготовленная с кожей, имеет большее питательное значение. Оперение с водоплавающей птицы легче удалить, когда она сухая, оперение с другой птицы легче удалить после ее обваривания. После того, как вы удалите оперение:
- (a) Перережьте ей шею ближе к туловищу.
  - (b) Сделайте надрез в брюшной впадине и выньте все внутренности. Сохраните шею, печень и сердце для тушения. Тщательно очистите и просушите внутренности для дальнейшего использования в качестве нитей, шнуров и пр.
  - (c) Промойте брюшко чистой пресной водой. Вы можете отварить птицу или приготовить ее на вертеле над огнем. Если вы готовите птицу-падальщика,

например стервятника или канюка, вы должны варить ее не менее 20 минут, чтобы убить всех паразитов. Используйте перья от птицы для утепления вашей одежды, обуви или мест отдыха. Вы можете также использовать перья для приманивания рыбы.



Рис. 11-9. Свежевание змеи.

- (4) Млекопитающие среднего размера. Дичь, которую вы заманили или поймали в ловушку, будет еще живой, когда вы ее найдете и поэтому опасной. Будьте осторожны, когда вы приближаетесь к пойманному животному. Используйте копье или дубинку, чтобы убить его с безопасного расстояния. После того, как вы убьете животное, немедленно выпустите из него кровь, перерезав горло. Если вам необходимо протаскать тушу на какое-то расстояние, сделайте это до ее свежевания, чтобы туша была защищена от грязи и мусора, которые могут загрязнить ее. Потрошите животное если возможно возле ручья, чтобы вы могли промыть и охладить тушу и съедобные части. Блохи и другие паразиты не выносят холода, поэтому если обстановка позволяет, перед очисткой и свежеванием подождите, пока животное охладится. Затем снимите шкуру и разделайте животное (рис. 11-10 и 11-11).
- Положите тушу на склоне животом кверху, если есть возможность. Для ее поддержки вы можете использовать скалы или кусты.
  - Удалите гениталии или вымя.
  - Удалите мускусные железы, чтобы не испортить мясо.
  - Вскройте брюшную полость от хвоста до горла. Разрез делайте неглубоким, чтобы не повредить желудок.
  - Вставьте аккуратно свой нож под шкуру, чтобы не повредить внутренние органы. Подрезав шкуру с двух сторон вглубь на несколько сантиметров, оттяните ее в стороны, чтобы волосяной покров не попал на мясо.



Рис. 11-10. Снятие шкуры и разделка большой дичи.

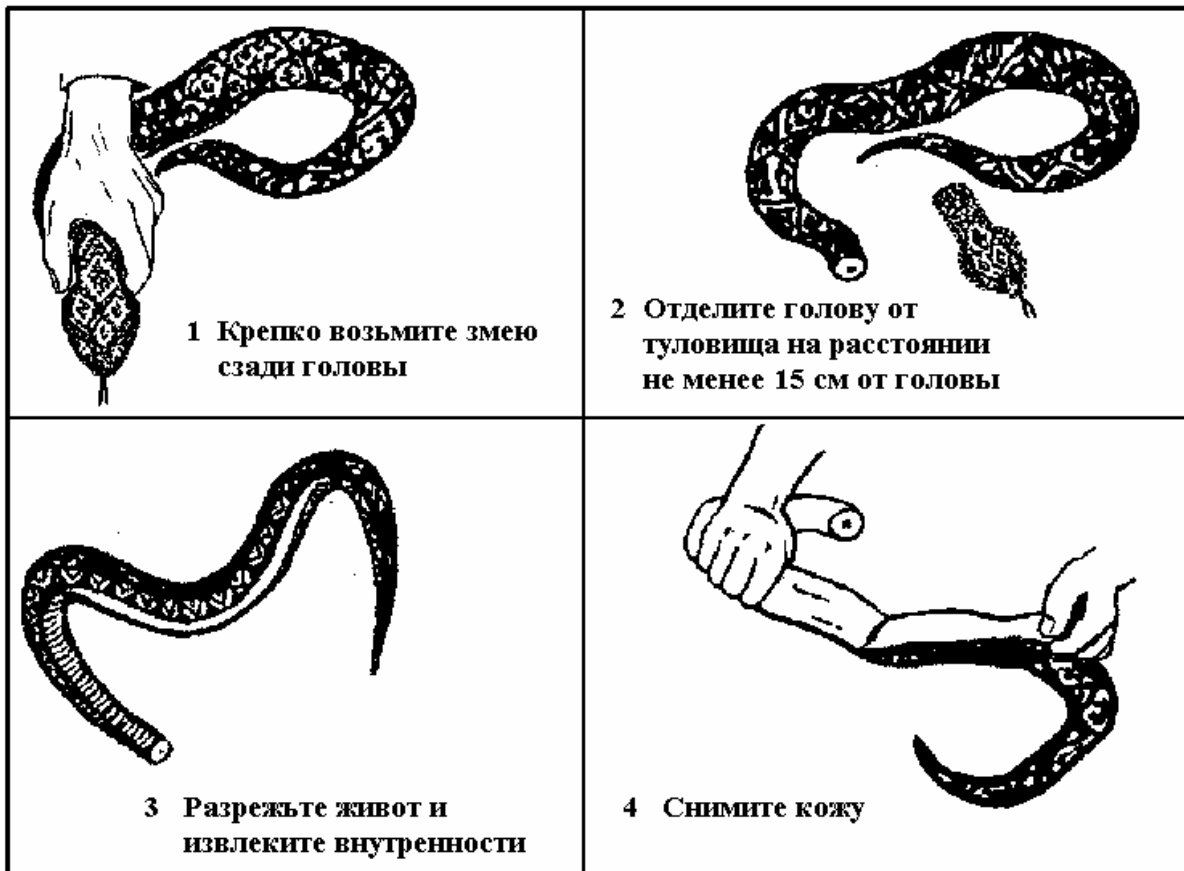

Рис. 11-11. Снятие шкуры с небольшой дичи.

- (f) Вскройте грудную полость, разрезав или расколов грудную клетку. Вы можете сделать это с одной стороны грудины там, где к ней присоединяются ребра.
- (g) Внутри грудной полости вырежьте дыхательные пути и пищевод как можно ближе к основанию черепа.
- (h) Отрезав передний конец кишечного тракта, извлеките внутренние органы и кишечник. Вырезайте их только в тех местах, где необходимо их освободить.
- (i) Аккуратно вырежьте мочевой пузырь так, чтобы его не пробить (моча может испортить мясо). Плотнo зажмите мочеиспускательный канал и отрежьте его за тем местом, где вы держите.
- (j) Удалите мочевой пузырь.
- (k) Снаружи туши надрежьте по кругу анальное отверстие.
- (l) Вдерните прямую кишку внутрь туши и затем удалите ее.
- (m) Поднимите тушу, чтобы ушла вся кровь.

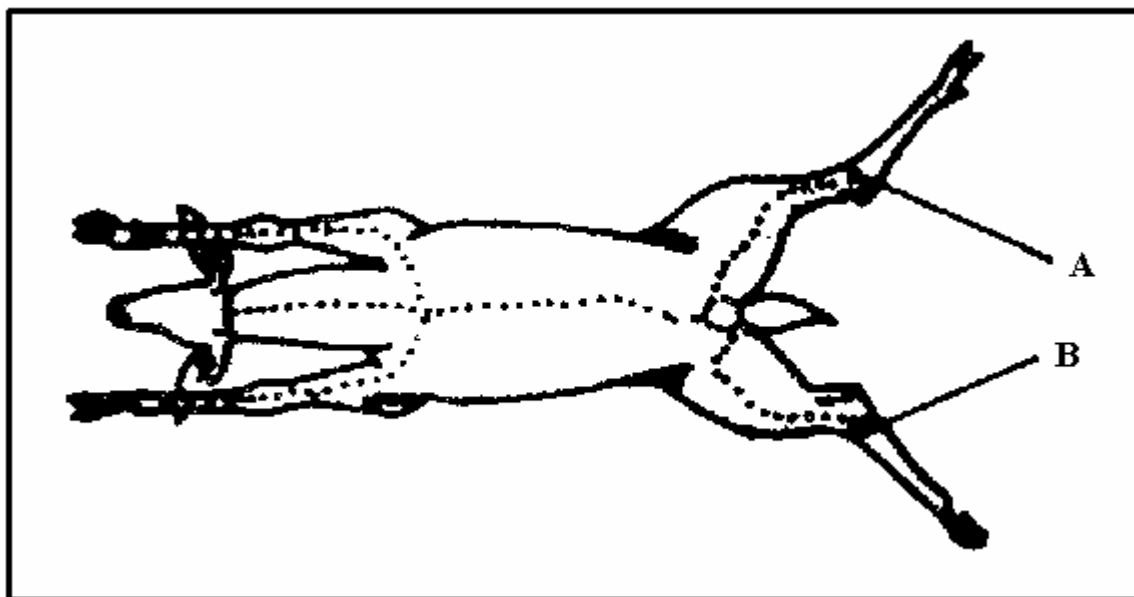
**ПРИМЕЧАНИЕ:** Попробуйте сохранить как можно больше крови, поскольку она является важным источником пищи и соли. Прокипятите ее.

- (n) Удалите шкуру. Для этого сделайте надрезы вдоль внутренней стороны ног до копыт или стопы. Затем сдирайте шкуру, используя свой нож для обрезания мембраны между шкурой и мясом. Продолжайте процесс до полного удаления шкуры.
- (o) Большая часть внутренних органов пригодна к употреблению. Сердце, печень и почки съедобны. Разрежьте сердце и удалите из него кровь. Нарезьте почки кусочками и, если есть достаточно воды, замочите их или промойте. У всех животных, кроме некоторых представителей семейства оленей, желчный пузырь (небольшой гладкий мешочек темного цвета) присоединен к печени.
- (p) Иногда такой пузырь выглядит как выпуклость на печени. Чтобы его удалить, возьмите пузырь за верхнюю часть и вырежьте кусок печени вместе с ним. Если вы раздавили желчный пузырь, и желчь попала на мясо, немедленно его промойте, чтобы мясо не испортилось. Желчь уберите.
- (q) Чистая кровь, попавшая на мясо, загустеет и поможет ненадолго сохранить мясо. Однако, если из животного должным образом не удалить кровь, она, стекая в нижнюю часть туши, через короткое время испортит мясо. Такие загрязненные участки необходимо удалять.
- (r) Когда температура воздуха ниже 5°C, вы можете оставить мясо в течение нескольких дней без опаски, что оно испортится. Если в мясе заводятся личинки, удалите их и вырежьте поврежденные участки (они имеют другой цвет). Остающееся мясо является съедобным. Личинки, которые являются личинками насекомых, также являются съедобными.
- (s) Кровь, которая содержит соли и питательные вещества, является хорошей основой для супов.
- (t) Тщательно очистите кишки и используйте их для хранения или копчения мяса или же оставьте для общего использования. Убедитесь в том, что они являются полностью сухими, чтобы предотвратить гниение.
- (u) Голова большинства животных содержит много мяса, которое достаточно легко добыть. Снимите с головы шкуру, сохраните ее для выделки кожи. Тщательно вычистите ротовую полость и вырежьте язык. После варки языка снимите с него внешнюю кожицу. Вырежьте или соскоблите мясо с головы. Вы можете пожарить голову над открытым огнем, прежде чем срезать с нее мясо, если вы так предпочитаете. Глаза являются съедобными. Отварите их, но удалите сетчатку (она становится похожей на пластмассу). Мозги также являются съедобными; некоторые люди считают их деликатесом. Кроме того, мозги используются для выделки кожи, теоретически мозги животного подходят для этого.
- (v) Используйте сухожилия и связки больших животных для изготовления канатов и веревок.
- (w) Костный мозг в костях является богатым источником питательных веществ. Расколите кости и достаньте костный мозг, а кости используйте для изготовления оружия.
- (x) Если обстановка и время позволяют, вы должны сохранить остаток мяса для дальнейшего использования. Если воздух достаточно холодный, вы можете мясо заморозить. Однако в жарком климате для сохранения мяса, вам нужно будет его завялить или закоптить. Одна ночь интенсивного копчения сделает мясо съедобным в течение примерно 1 недели. Копчение в течение двух

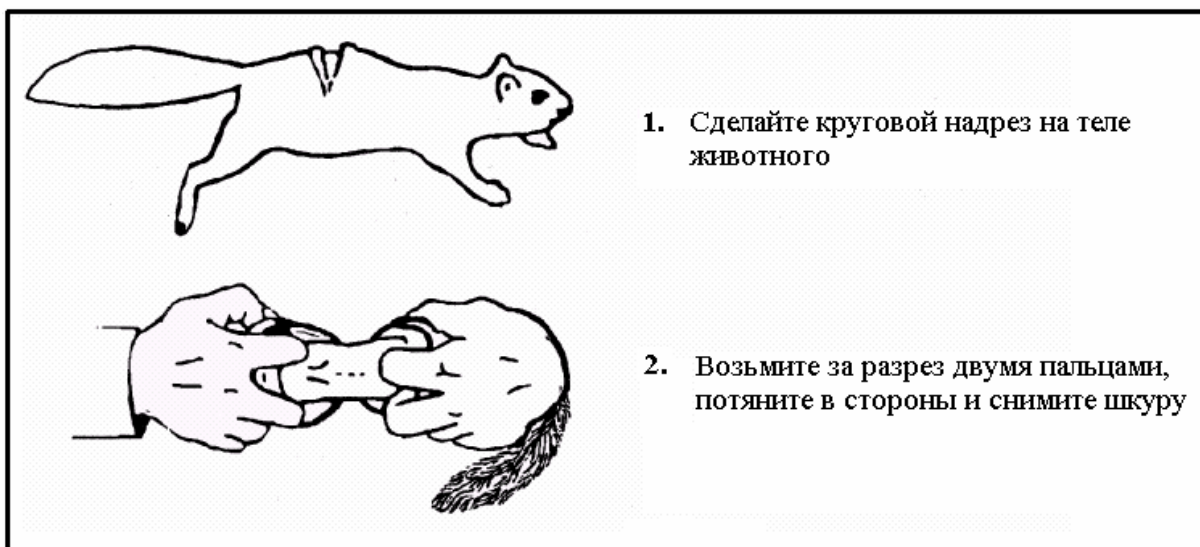
ночей делает его съедобным в течение примерно 2-4 недель. Чтобы приготовить мясо для вяления или копчения, нарежьте его полосками толщиной около 0,5 см. Чтобы засушить или завялить мясо, подвесьте его на ветру и прямых солнечных лучах вне досягаемости от животных; прикройте мясо так, чтобы на него не садились насекомые.

- (y) Чтобы закоптить мясо, понадобится закрытое место — например, типи (рис. 11-12) или яма. Также понадобятся дрова от лиственных деревьев, лучше зеленых. Не используйте деревья хвойных пород, такие как сосна, пихта, ель, или кедр, так как дым от этих деревьев придаст мясу неприятный вкус.



Рис. 11-12. Копчение мяса.

- (z) При использовании типи или другого подобного сооружения с отверстием на вершине, разведите в центре костер и дайте ему прогореть, после чего забросайте его дровами из зеленого дерева. Расположите полоски мяса на решетке или подвесьте их на вершине таким образом, чтобы они были на высоте 50-60 см над источником дыма. Чтобы использовать для копчения яму, выройте ее глубиной около 1 метра и полметра в диаметре. На дне ямы разведите костер. После того, как он разгорится, добавьте колотые дрова или небольшие ветви зеленых деревьев, чтобы сделать дым. На высоте около полуметра поместите деревянную решетку и положите на нее полоски мяса. Прикройте яму деревом, ветвями, листьями или другим материалом.

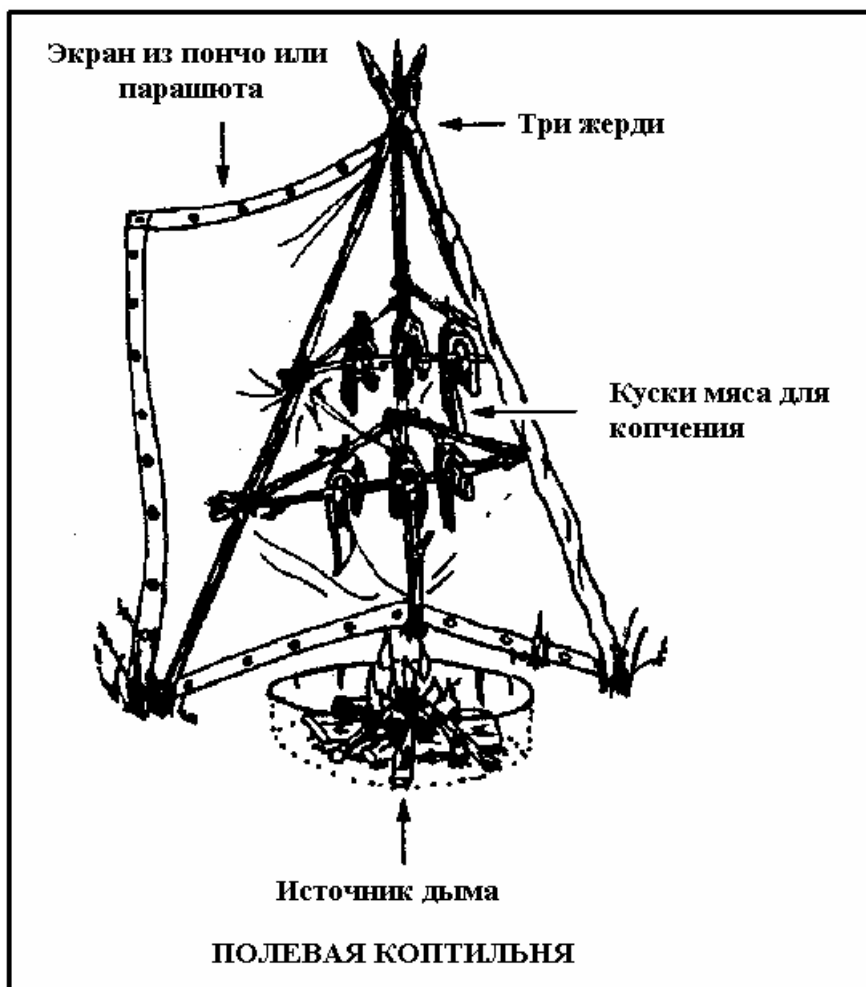

### 11-8. Укрытия.

Укрытия могут защитить вас от Солнца, насекомых, ветра, дождя, снега, жары или холода, а также наблюдения противника. В некоторых районах устройство укрытий является приоритетной задачей перед поиском пищи, и возможно даже поиском воды.

**а. Виды укрытий.** После выбора места постройки укрытия, вы должны знать основные виды укрытий (защиты), которые вам нужны. Для этого должны быть рассмотрены следующие факторы:

- (1) Будет ли укрытие обеспечивать защиту от погодных условий (дождя, снега, ветра, солнечных лучей и пр.)?
- (2) Имеете ли вы приспособления для постройки убежища? Если нет, можете ли вы использовать импровизированный инструмент из местных материалов?
- (3) Знаете ли вы количество и виды искусственных материалов, необходимых для постройки убежища? Если нет, есть ли поблизости необходимые природные материалы?

Вы должны знать, как построить различные виды укрытий. В данном учебнике описаны только два из них. Дополнительная информация приведена в уставе FM 21-76.

**б. Навес из пончо.** Для его создания не требуется много времени или особое снаряжение (рис. 10-13). Вам понадобится пончо, веревка длиной 1,8-3 метра, три кольшкa длиной около 15 см. и два дерева (или два бревна), расположенные на расстоянии 2-2,5 метра друг от друга. Перед тем как выбрать деревья (или выбрать места установки бревен) определите направление ветра. Убедитесь в том, что задняя часть навеса находится с наветренной стороны. Для изготовления навеса необходимо сделать следующее:

- (1) Завяжите капюшон пончо. Для этого плотно затяните шнур, скатайте капюшон, сложите его втрое, и свяжите свободным концом шнура.
- (2) Разрежьте веревку пополам, привяжите одну половину веревки за угловой люверс с одной длинной стороны пончо, а вторую половину веревки — с другой стороны за второй угловой люверс.
- (3) Привяжите небольшой кольшк (около 10 см длиной) к каждой веревке на расстоянии около 1 см от каждого люверса. Такой кольшк не даст затечь дождевой воде под пончо по веревкам. Также можно использовать отрезки шнура. Привяжите такие отрезки длиной около 10 см за каждый люверс по верхнему краю укрытия. Дождевая вода будет стекать по ним на землю, и не будет затекать под пончо.
- (4) Привяжите веревки к деревьям (опорам) на уровне вашей груди. Для привязывания используйте рыбацкий штык с петлей для быстрого развязывания.
- (5) Разверните пончо на ветру и прикрепите к земле. Чтобы это сделать, забейте три острых кольшкa в землю через люверсы на нижней стороне пончо.
- (6) Если вы планируете использовать навес более одной ночи, или если ожидается дождь, сделайте посередине опору. Вы можете сделать это, натянув веревку между двумя вертикальными столбами или деревьями, которые располагаются на одной линии с центром пончо.
- (7) Привяжите другую веревку к капюшону пончо; потяните ее вверх чтобы поднять центр пончо и крепко привяжите ее к веревке, натянутой между двумя деревьями или столбами.
- (8) Другим способом является установка подпорки в центре навеса. Однако при таком способе ограничивается свободное пространство и передвижение внутри укрытия.



Рис. 11-13. Навес из пончо.

- (9) Для создания дополнительной защиты от ветра и дождя, по сторонам укрытия положите сучья, ветви, рюкзак или другое снаряжение.
- (10) Чтобы уменьшить потери тепла через землю, постелите внутри какой-либо изолирующий материал, например листья или сосновые иголки.

**ПРИМЕЧАНИЕ:** При отдыхе, до 80% тепла вашего тела теряется через землю.

- (11) Чтобы увеличить скрытность от вражеского наблюдения, уменьшите силуэт укрытия, выполнив две операции:
  - (a) Уменьшите высоту натяжения шнуров до высоты колена.
  - (b) Вставив в центральные люверсы (с боковых сторон пончо) два колышка длиной до 50 см (высотой по колено), притяните пончо к земле, и забейте колышки в землю.

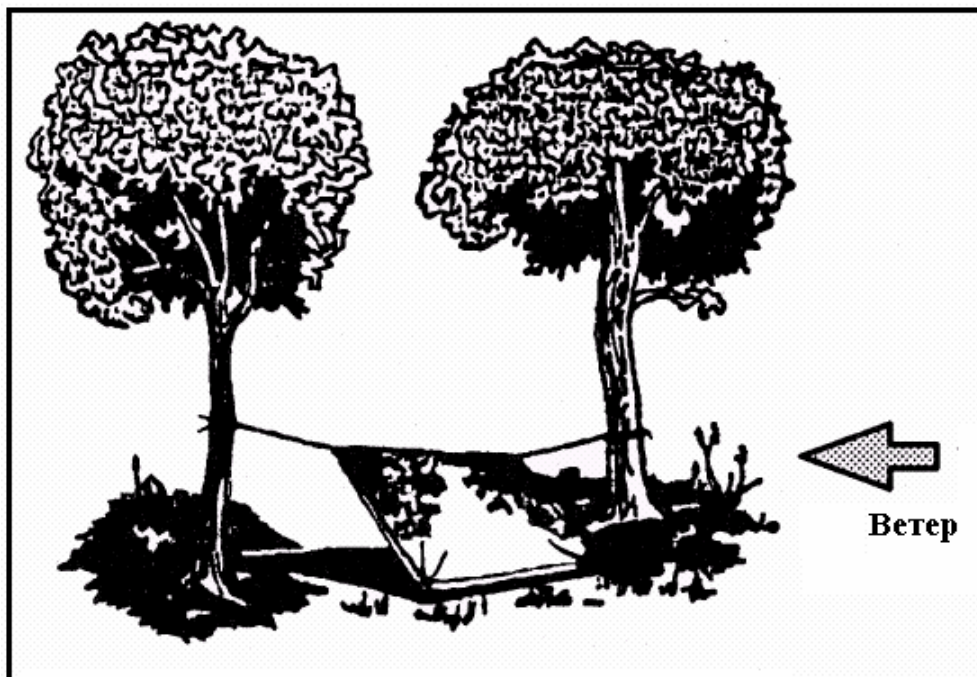
**с. Навес из подручных материалов.** Если вы находитесь в лесистой местности и имеете достаточно природного материала, вы можете сделать навес из подручных материалов (рис. 11-14) без помощи каких-либо инструментов или используя только нож. Такое укрытие потребует больше времени, чем предыдущее, однако оно обеспечивает более надежную защиту. Вам понадобятся два дерева (или два вертикальных столба), стоящих на расстоянии около 2 метров друг от друга, одну прямую палку или жердь длиной около 2,5 м и толщиной 2-3 см, от пяти до восьми жердей длиной 3-3,5 м и толщиной 2-3 см для перекрытия, шнур или лоза (лиана) для привязывания, горизонтальная опора для деревьев и других жердей, лиана или ветви для связывания жердей. Для постройки такого навеса:

- (1) Положите одну жердь длиной 2,5 м на два дерева на уровне вашего плеча. Это горизонтальная опора. Если на дереве есть разветвление, вы можете положить жердь туда вместо того, чтобы привязывать ее к дереву. Если деревья отсутствуют, сделайте опору из двух Y-образных бревен.
- (2) Положите перекрытие (3-х метровые жерди) одной стороной на горизонтальную опору. Убедитесь в том, что задняя часть полученного навеса направлена в сторону ветра.
- (3) Привяжите опоры с помощью ветвей, лианы или шнура.

- (4) Закройте получившийся каркас ветвями, кустарником, листьями или травой, укладывая их снизу вверх.



Рис. 11-14. Навес из подручных материалов.

- (5) Место под навесом закройте соломой, листьями, сосновыми иголками или травой.
- (6) В холодную погоду вы можете увеличить комфорт вашего навеса путем строительства стенки-отражателя (рис. 11-14). В качестве опор забейте в землю четыре колышка длиной около 1 метра. Между ними сложите в кучу зеленые ветви. Свяжите вершины этих колышков так, чтобы зеленые ветки не распались. Заполните пространство между ветвями небольшими веточками или сучьями. Потратив еще немного усилий, вы можете также получить сушилку: срежьте несколько прямых ветвей диаметром 2 см (их длина зависит от расстояния между опорой навеса и высоты стенки-отражателя). Положите ветви одним концом на горизонтальную опору навеса, а вторым концом — на стенку-отражатель. Поперек их положите и привяжите несколько более тонких ветвей. На такой стенке вы можете сушить белье, мясо или рыбу.

### 11-9. Разведение костров.

Огонь может удовлетворить множество ваших нужд. Он может дать вам тепло, поможет вам обсушиться, вы можете использовать его для приготовления пищи, очистки воды, и в качестве сигнального средства. Он может также создать проблемы для вас, когда вы находитесь на вражеской территории: он создает дым, который может быть замечен на большом расстоянии; он дает свет, который может быть увиден днем или ночью — все это является признаками вашего присутствия. Помните, вы должны всегда взвешивать вашу потребность в огне с необходимостью избегать обнаружения противником. При действиях в удаленных районах вы должны всегда иметь запас спичек в водонепроницаемой коробке и держать их при себе.

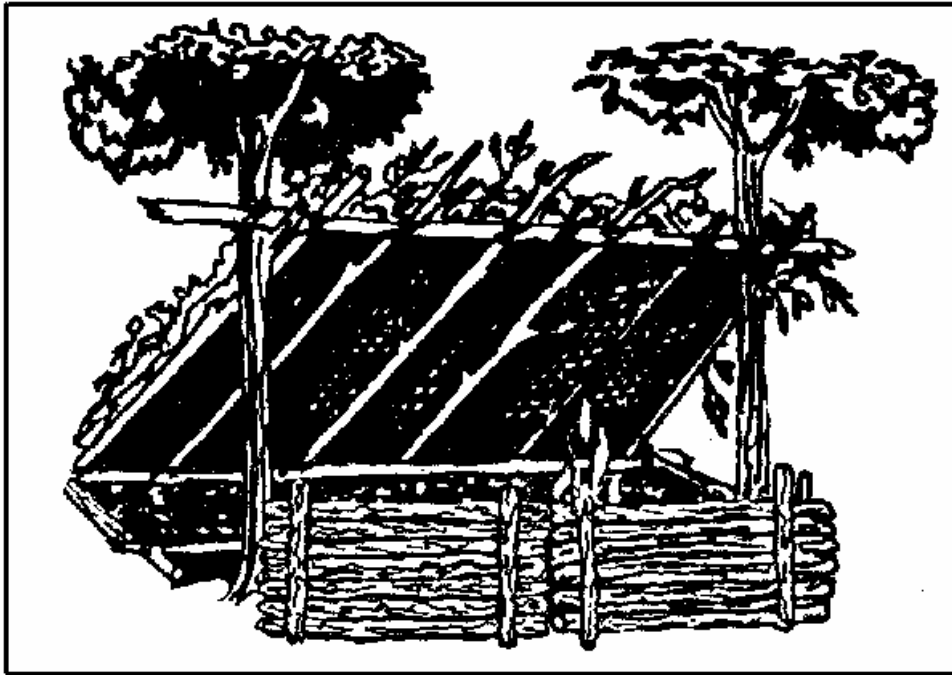
**а.** При выборе места для разведения костра, вы должны учесть следующее:

- (1) Район (местность и климат), на котором вы действуете.
- (2) Доступные материалы и инструменты.
- (3) Запас времени, который вы имеете.
- (4) Причины, по которым вам нужен огонь.

(5) Близость противника.

**в.** Чтобы подготовить очаг для огня, ищите сухое место, которое:

- (1) Защищено от ветра.
- (2) Хорошо размещено относительно вашего укрытия (если оно имеется).
- (3) Концентрирует тепло в желаемом направлении.
- (4) Имеет запас дров или другого горючего материала.

Если вы находитесь в лесу или в сухом месте, очистите землю от сушняка на месте очага. Очищенный круг должен быть как минимум 1 метр в диаметре, чтобы исключить возникновение лесного пожара.

**с. Очаг «Дакота».** В некоторых ситуациях скрытый очаг наилучшим образом удовлетворит ваши потребности. Такой очаг в некоторой степени маскирует огонь и хорошо подходит для приготовления пищи. Чтобы сделать подземный очаг или очаг «Дакота» (рис. 11-15):

- (1) Выройте яму в грунте.
- (2) На наветренной стороне этой ямы, сделайте один большой соединительный канал для вентиляции.



Рис. 11-15. Очаг «Дакота».

**д. Очаги на земле.** Если вы находитесь в снежных или влажных районах, для изготовления сухой основы для вашего костра, вы можете использовать зеленые стволы деревьев (рис. 11-16). Деревья со стволами толщиной в руку легко ломаются на сильном морозе. Срежьте или сломайте несколько зеленых деревьев и положите их рядом друг с другом на снег. Добавьте один или два слоя бревен, кладя верхний слой перпендикулярно нижнему.

**е.** Существует несколько способов складывания очага для быстрого разведения костра. Три сравнительно легкими способами являются типы, навес и крестообразный.

- (1) Типи (рис. 11-17). Сложите трут и несколько небольших сучьев и бревен в форме пирамиды. Подожгите ее в центре. Когда пирамида горит, наружные бревна бу-

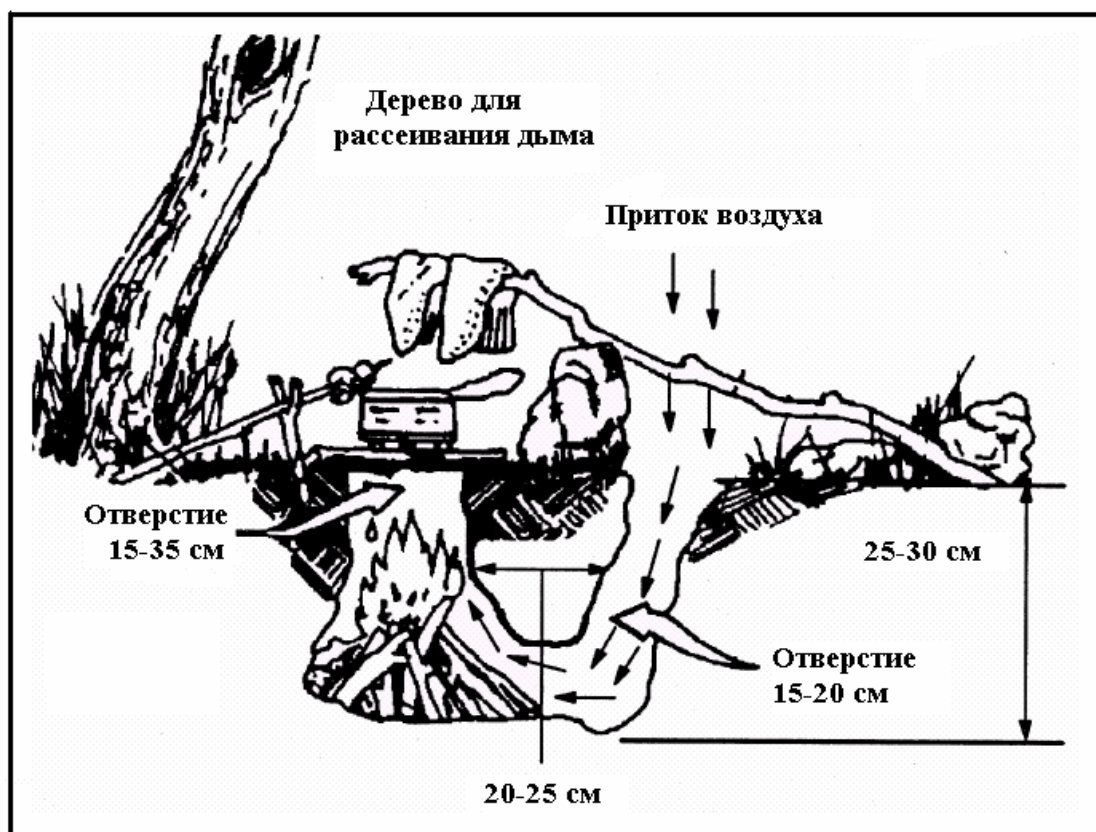
дут падать внутрь, подпитывая огонь. Этот вид костра хорошо горит даже при влажном дереве.

- (2) Навес (рис. 11-17). Воткните ствол или ветку свежерубленного дерева в землю под углом 30 градусов так, чтобы верхний конец был по направлению ветра. Поместите трут (как минимум горсть) глубоко внутрь этого навеса. Подожгите трут. Как только трут разгорелся, добавьте дров на навес для получения большого пламени.
- (3) Крестообразный (рис. 11-17). Расчистите на земле участок в форме креста размером около 30 см. Выкопайте крест глубиной 8-10 см. Посередине поместите горючий материал (кусок трута). Постройте над трутом пирамиду из дров. Небольшая канава позволяет воздуху подходить к огню, обеспечивая тягу.



Рис. 11-16. Основа для разведения костра в снежных районах.



Рис. 11-17. Виды костров.

## ГЛАВА 12

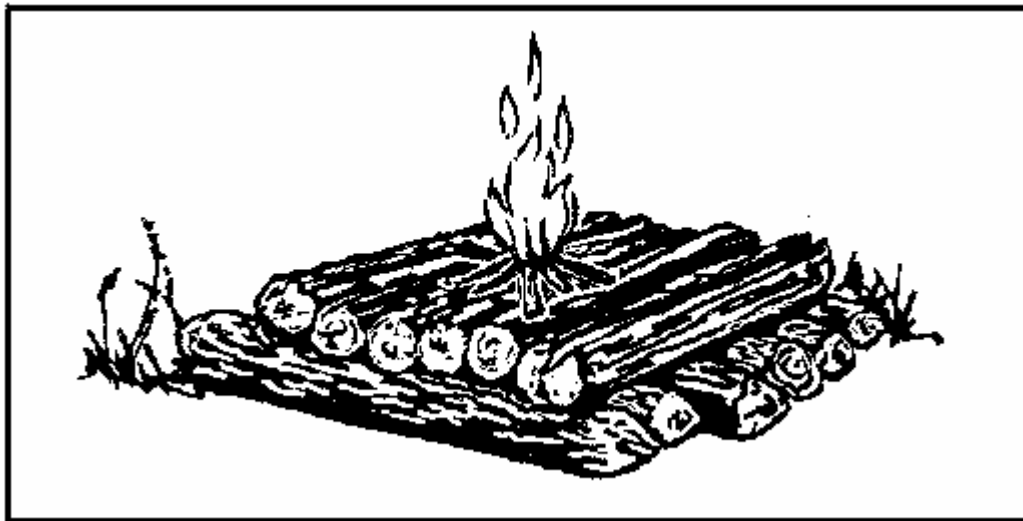
# ОКАЗАНИЕ ПЕРВОЙ ПОМОЩИ

### 12-1. Общие сведения.

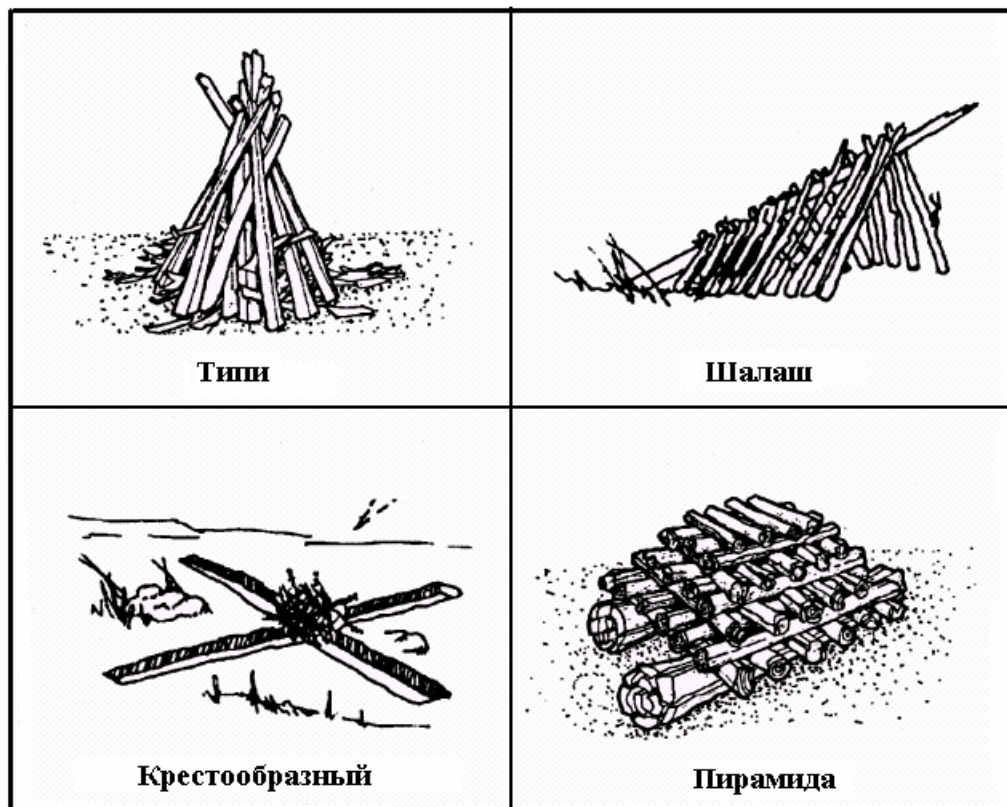
Характер операций по патрулированию приводит к ранениям, которые становятся более важным фактором, чем в других операциях. Очень важно, чтобы весь личный состав знал, как диагностировать и бороться с ранениями и болезнями. Подразделение также должно иметь план по выносу и эвакуации убитых.

### 12-2. Этапы спасения жизни (относятся ко всем ранениям).

- (1) Откройте дыхательные пути и восстановите дыхание.
- (2) Остановите кровотечение и защитите рану.
- (3) Проверьте наличие шокового состояния, примите меры по его устранению и контролируйте его появление.

### 12-3. Укусы.

Тип укуса	Первая помощь
Укусы ядовитых змей	<ol style="list-style-type: none"> <li>1. Уберите раненого подальше от змеи.</li> <li>2. Снимите все кольца и браслеты с укушенной конечности.</li> <li>3. Успокойте раненого.</li> <li>4. Наложите сжимающую повязку (повязки) шириной в 1-2 пальца вблизи места укуса. Плотность повязки должна быть такой, чтобы между ней и кожей смог пройти один палец. Укус <i>руки</i> или <i>ноги</i> — наложите одну повязку выше и одну ниже места укуса. Укус <i>ладони</i> или <i>ступни</i> — наложите одну повязку выше запястья или лодыжки.</li> <li>5. Обездвижьте укушенную конечность таким образом, чтобы она была ниже уровня сердца.</li> <li>6. Если возможно, убейте змею (без повреждения ее головы и/или не подвергая себя опасности) и вышлите ее вместе с раненым.</li> <li>7. Немедленно обеспечьте оказание квалифицированной медицинской помощи.</li> </ol>
Укусы пауков (Коричневый отшельник, Черная вдова)	<ol style="list-style-type: none"> <li>1. Успокойте раненого.</li> <li>2. Промойте место укуса.</li> <li>3. Если возможно, положите на рану лед или холодный пакет.</li> <li>4. Обеспечьте оказание квалифицированной медицинской помощи.</li> </ol>
Укусы тарантулов, скорпионов, муравьев	<ol style="list-style-type: none"> <li>1. Промойте место укуса.</li> <li>2. Если возможно, положите на рану лед или холодный пакет.</li> <li>3. Для уменьшения боли и зуда наложите на место укуса соду, каламиновую мазь, или уксусный раствор.</li> <li>4. Если место укуса (укусов) находится на лице, шее (что может заблокировать дыхательные пути), в области половых органов, если реакция на укус тяжелая, или если жало принадлежит опасному юго-западному скорпиону, удерживайте раненого в спокойном состоянии насколько это возможно и обеспечьте оказание немедленной квалифицированной медицинской помощи.</li> </ol>
Укусы пчел	<ol style="list-style-type: none"> <li>1. Если в ране присутствует жало, удалите его ножом или ногтем пальца. НЕ СЖИМАЙТЕ мешочек с ядом на жале, так как в рану может попасть больше яда.</li> <li>2. Промойте место укуса.</li> <li>3. Если возможно, положите на рану лед или холодный пакет.</li> <li>4. Если появляются признаки или симптомы аллергии, будьте готовы выполнить сердечно-легочную реанимацию (CPR) и обеспечьте оказание квалифицированной медицинской помощи.</li> </ol>
Укусы людей и других животных	<ol style="list-style-type: none"> <li>1. Тщательно продезинфицируйте рану мылом или очищающим раствором.</li> <li>2. Хорошо промойте место укуса водой.</li> <li>3. Наложите на укус стерильную повязку.</li> <li>4. Обездвижьте укушенную конечность.</li> <li>5. Перевезите раненого в медицинское учреждение.</li> </ol>

	6. Если возможно, убейте животное (без повреждения его головы и/или не подвергая себя опасности) и вышлите его вместе с раненым.
Укусы акул, барракуд и крокодилов	1. Контролируйте кровотечение. 2. Не допустите наступления шокового состояния. 3. Окажите первую поддержку для спасения жизни. 4. Наложите шину на любые ортопедические повреждения. 5. Обеспечьте оказание немедленной квалифицированной медицинской помощи.
Укусы морских черепах, угрей, кораллов	1. Тщательно прочистите рану. 2. Если необходимо, наложите шину.
Укусы медуз, физалий, анемонов и пр.	1. Аккуратно удалите прицепившиеся щупальца полотенцем. 2. Обработайте рану разбавленным аммонием, алкоголем, уксусным раствором или тальком. 3. Обеспечьте оказание медицинской помощи.
Укусы позвоночных рыб, скатов и раковин	1. Поместите рану в теплую воду на 30-60 минут. 2. При необходимости, окажите в дальнейшем первую медицинскую помощь.

## 12-4. Авиационная медицинская эвакуация (AEROMEDEVAC)

### Девятистрочная форма запроса.

Строка	Тема	Описание
1	Расположение пункта эвакуации.	Зашифруйте координаты пункта эвакуации. При использовании числового шифра DRYAD, для зашифровки обеих букв географической зоны и координат используется одна и та же строка «SET». Во избежание неправильного понимания, буквы географической зоны должны быть включены в текст сообщения (если стандартный порядок действий подразделения не определяет их использование все время)
2	Радиочастота, позывные.	Зашифруйте частоту радиостанции в пункте эвакуации, но не частоту передачи. Позывной (и суффикс, если используется) человека для связи в пункте эвакуации может передаваться в открытую.
3	Первоначальное число пострадавших.	Доложите только необходимую информацию и зашифруйте нужное количество и краткий номер: №1 – <i>Немедленная</i> – эвакуация с целью спасения жизни, конечностей и/или зрения в течение 2-х часов. №2 – <i>Срочная</i> – эвакуация в течение 4-х часов. №3 – <i>Обычным порядком</i> – эвакуация в течение 24-х часов. №4 – <i>Тактическая срочная</i> – как можно быстрее. Если должны быть переданы две или более категорий в одном запросе, вставьте слово «BREAK» между каждой категорией.
4	Требуемое специальное оборудование.	Зашифруйте подходящий краткий номер (номера): 5 – Ничего не нужно. 6 – Подъемник. 7 – Носилки. 8 – Оборудование для расчистки зарослей в лесу/джунглях.
5	Число пациентов по видам.	Доложите только необходимую информацию и зашифруйте нужное количество и краткий номер. Если запрашивается эвакуация для обоих видов, вставьте слово «BREAK» между числом тяжелых (лежащих) раненых и числом амбулаторных (сидящих) раненых. (№) — тяжелые, (№) — амбулаторные (сидячие).
6	Безопасность пункта эвакуации.	1 – В районе нет вражеских войск. 2 – Возможно наличие вражеских войск в районе (подлет с осторожностью). 3 – Наличие вражеских войск в районе (подлет с осторожностью). 4 – Наличие вражеских войск в районе (необходимо боевое прикрытие) 5 – Мирное время
7	Способ обозначения пункта эвакуации.	Зашифруйте необходимый краткий номер (номера): 5 – Панели. 6 – Пиротехнический сигнал. 7 – Дымовой сигнал.

		8 – Человек-сигнальщик. 9 – Полосы ткани или парашюты. 0 – Ветви деревьев, бревна или камни, сложенные вместе. 1 – Сигнальная лампа или фонарь. 2 – Огни наземного транспорта. 3 – Открытый огонь.
8	Национальность пострадавшего и его статус	Число пострадавших каждой категории передавать не нужно. Зашифруйте только необходимый краткий номер: 4 – Военнослужащие США. 5 – Граждане США. 6 – Военнослужащие ВС других государств. 7 – Граждане других государств. 8 – Военнопленные противника.
9	Заражение ОМП.	Используйте эту строку только при необходимости. Зашифруйте необходимый краткий номер (номера): 9 – Ядерное заражение. 0 – Биологическое заражение. 1 – Химическое заражение. — – Мирное время.

### 12-5. Ранения головы.

- (1) Симптомы:
- (a) Кровотечение.
  - (b) Деформация.
  - (c) Потеря сознания.
  - (d) Потеря памяти.
  - (e) Чистая жидкость или кровь, текущая из носа и ушей.
  - (f) Пошатывание/головокружение.
  - (g) Нестабильный пульс.
  - (h) Проблемы с дыханием.
  - (i) Тошнота или рвота.
  - (j) Конвульсии.
  - (k) Невнятная речь.
  - (l) Путаница.
  - (m) Сонливость.
  - (n) Потемнение глаз.
  - (o) Проблемы со зрением.
  - (p) Паралич.
  - (q) Головная боль.
- (2) Первая помощь:
- (a) Поддерживайте открытыми дыхательные пути.
  - (b) Поместите повязку на раненую область.
  - (c) Не пытайтесь чистить рану.
  - (d) Держите раненого в тепле.
  - (e) Не пытайтесь удалить посторонний предмет из головы.
  - (f) Не давайте раненому что-либо есть или пить.
  - (g) Не давайте морфий или подобные наркосодержащие препараты.
  - (h) Не пытайтесь вернуть любую мозговую ткань обратно в голову.
  - (i) Поддерживайте чистыми дыхательные пути.
  - (j) Положите раненого на сторону, противоположную месту ранения.



## 12-6. Ранения, вызванные окружающей средой.

Ранение	Признаки/симптомы	Первая помощь
<b>Ранения, связанные с холодом</b>		
Переохлаждение	Красная, опухшая, горячая, чувствительная, зудящая кожа. Дальнейшее развитие может привести к зараженным повреждениям кожи (язвенное кровотечение).	<ol style="list-style-type: none"> <li>1. Место ранения обычно отзывается на локальное согревание (тепло тела).</li> <li>2. Не трите и не массируйте место ранения.</li> <li>3. Окажите медицинскую помощь.</li> </ol>
«Траншейная стопа»	Поврежденные участки являются холодными, одеревенелыми и не чувствительными к боли. При их согревании, они могут стать горячими, со жгучей и постреливающей болью. Дальнейшая стадия: бледная кожа с голубоватым оттенком; уменьшение пульса, появление пузырей, опухание, может последовать подкожное кровоизлияние и гангрена.	<ol style="list-style-type: none"> <li>1. Постепенное согревание путем выставления под теплый воздух.</li> <li>2. Не увлажняйте и не массируйте кожу.</li> <li>3. Защитите затронутые части тела от дальнейших травм.</li> <li>4. Вытрите ступни насухо: избегайте ходить.</li> <li>5. Окажите медицинскую помощь.</li> </ol>
Обморожение. См. примечание 1	<i>Поверхностное:</i> покраснение, волдыри через 24-36 часов и линяние кожи. <i>Глубокое:</i> симптомы поверхностного обморожения; кожа не чувствительна к боли, бледно-желтая, восковая, «деревянная» или твердая на ощупь, волдыри появляются через 12-36 часов.	<p><i>Поверхностное:</i></p> <ol style="list-style-type: none"> <li>1. Держите пострадавшего в тепле; аккуратно утеплите отмороженные части тела.</li> <li>2. Ослабьте сковывающую одежду, увеличьте подвижность и изоляцию места обморожения.</li> </ol> <p><i>Глубокое:</i></p> <ol style="list-style-type: none"> <li>1. Защитите места обморожения от дальнейших повреждений.</li> <li>2. Окажите медицинскую помощь как можно быстрее.</li> </ol>
Снежная слепота	В глазах может чувствоваться зуд, увлажнение, краснота; также может возникнуть головная боль и увеличивающаяся боль в глазах при попадании света.	<ol style="list-style-type: none"> <li>1. Закройте глаза темной тканью.</li> <li>2. Обеспечьте оказание медицинской помощи.</li> </ol>
Обезвоживание	Симптомы аналогичны тепловому истощению	<ol style="list-style-type: none"> <li>1. Удерживайте раненого в тепле, ослабьте его одежду.</li> <li>2. Возместите утраченную жидкость, предоставьте отдых и дополнительный медицинский уход.</li> </ol>
Гипотермия	Пострадавший холоден, наблюдается неконтролируемая дрожь, пока дрожь исчезает, температура тела уменьшается до 95°F; может измениться сознание, могут наблюдаться не координированные движения, шок и кома наступают по мере падения температуры тела.	<p><i>Слабая гипотермия:</i></p> <ol style="list-style-type: none"> <li>1. Безотлагательно согрейте все тело (должен быть источник тепла).</li> <li>2. Держите пострадавшего в сухом месте вдали от посторонних предметов.</li> <li>3. Теплая жидкость может быть дана только пострадавшим, находящимся в сознании.</li> <li>4. Будьте готовы применить сердечно-легочную реанимацию (CPR).</li> <li>5. Обеспечьте немедленную медицинскую помощь.</li> </ol> <p><i>Сильная гипотермия:</i></p> <ol style="list-style-type: none"> <li>1. Быстро стабилизируйте температуру тела.</li> <li>2. Попытайтесь предотвратить дальнейшую потерю тепла.</li> <li>3. Обращайтесь с пострадавшим аккуратно.</li> <li>4. Как можно быстрее эвакуируйте его в ближайшее медицинское учреждение.</li> </ol>

Ранения, связанные с высокой температурой (см. примечания 2 и 3)		
Тепловые судороги	Пострадавший испытывает судороги мышц рук, ног и/или живота, у него также может быть влажная кожа и сильная жажда.	<ol style="list-style-type: none"> <li>1. Перенесите пострадавшего в затененное место, ослабьте одежду.</li> <li>2. Дайте ему медленно выпить одну кварту воды в течение часа.</li> <li>3. Наблюдайте за пострадавшим и при необходимости давайте ему воду.</li> <li>4. Если судороги продолжаются, окажите дополнительную медицинскую помощь.</li> </ol>
Тепловое истощение	Пострадавший испытывает потерю аппетита, головную боль, чрезмерное потоотделение, слабость, головокружение, тошноту, мышечные судороги. Кожа становится влажной, бледной и липкой.	<ol style="list-style-type: none"> <li>1. Перенесите пострадавшего в прохладное, затененное место, ослабьте одежду.</li> <li>2. Облейте пострадавшего водой и обдувайте его, чтобы увеличить охлаждающий эффект при испарении.</li> <li>3. Дайте как минимум одну кварту воды, чтобы возместить утраченную жидкость.</li> <li>4. Поднимите ноги.</li> <li>5. Если симптомы продолжают, обеспечьте дополнительную медицинскую помощь.</li> </ol>
Тепловой удар (солнечный удар). См. примечание 4	Пострадавший перестает потеть (кожа становится горячей и сухой), может наблюдаться головная боль, головокружение, тошнота, рвота, учащенный пульс и дыхание, судороги, мысленная путаница. Пострадавший может внезапно потерять сознание. <b>Это экстренный медицинский случай!</b>	<ol style="list-style-type: none"> <li>1. Перенесите пострадавшего в прохладное, затененное место, ослабьте одежду, если ситуация позволяет, снимите ему верхнюю одежду.</li> <li>2. Поместите в холодную воду. Если прохладная ванна не доступна, помассируйте ему руки и ноги холодной водой. Обдувайте пострадавшего, чтобы увеличить охлаждающий эффект при испарении.</li> <li>3. Если пострадавший в сознании, дайте ему медленно выпить одну кварту воды.</li> <li>4. <b>Окажите немедленную медицинскую помощь и эвакуируйте его как можно быстрее.</b> Примите любые меры по спасению жизни.</li> </ol>

**ПРИМЕЧАНИЕ 1:** НЕ ПЫТАЙТЕСЬ отогреть глубокое обморожение. Если пострадавший может ходить, для него существует меньшая опасность пока место обморожения замерзшее, чем после его отогревания.

**ПРИМЕЧАНИЕ 2:** Процедуры первой помощи при ранениях, связанных с высокой температурой, вызванных ношением индивидуального защитного снаряжения, заключаются в выносе пострадавшего в незараженную область и предоставлении ему обильного питья.

**ПРИМЕЧАНИЕ 3:** В условиях химического заражения, НЕ ОСЛАБЛЯЙТЕ И/ИЛИ НЕ СНИМАЙТЕ защитную одежду пострадавшего.

**ПРИМЕЧАНИЕ 4:** Может быть смертельным, если помощь не оказана быстро.

### Место для заметок

## ГЛАВА 13

# ПОДРЫВНЫЕ РАБОТЫ

### 8-1. Характеристики взрывчатых веществ.

Существует два вида взрывчатых веществ, метательные и бризантные.

- (1) Метательные ВВ (низкой мощности) характеризуются скоростью детонации до 395 м/с, обеспечивая метательный эффект.
- (2) Бризантные ВВ (нормальной мощности) характеризуются скоростью детонации 1000-8500 м/с, обеспечивая бризантный (дробящий) эффект.

### 8-2. Запалы.

Для подрыва зарядов используется в основном модернизированный запал MDI. Он включает в себя капсули-детонаторы, соединенные с огнепроводным шнуром различной длины или запальной трубкой. Эти капсули-детонаторы вместе с воспламенителем и детонирующим шнуром могут использоваться для создания различных подрывных систем.

### 8-3. Состав MDI.

- (1) Запальная трубка.
  - (a) Представляет собой тонкую пластиковую трубку со слоем инициирующего ВВ внутри.
  - (b) Взрывчатое вещество передает детонацию к обжатому и запечатанному фабричным способом капсулю-детонатору.
  - (c) Детонация обычно происходит внутри пластиковой трубки. Тем не менее, если запальную трубку держать в руке, это может привести к ожогу.
  - (d) Преимущества запальной трубки:
    1. Обеспечивает мгновенный подрыв заряда электрическим способом без риска случайного подрыва под воздействием радиоволн, статического электричества и т.п;
    2. Чрезвычайно надежна;
    3. Могут использоваться куски, оставшиеся от предыдущих подрывных работ.
- (2) Капсюли-детонаторы. Для замены капсуля-детонатора M6 (для электрического способа взрывания) и стандартного капсуля-детонатора M7 в составе MDI используются пять новых капсулей-детонаторов. Три из них являются повышенной мощности, а два — нормальной мощности.
  - (a) Капсюли-детонаторы повышенной мощности. Могут быть использованы для подрыва всех типов стандартных ВВ военного назначения (включая детонирующий шнур), а также инициации запальной трубки или других капсулей-детонаторов, входящих в состав MDI.
    1. Капсюль-детонатор M11.
      - Обжат фабричным способом с запальной трубкой длиной 30 футов (9,1 м);
      - Для быстрого и легкого присоединения к детонирующему шнуру имеет съемный зажим в виде буквы «J»;
      - На запальной трубке на расстоянии 1 метра от капсуля-детонатора присоединен красный флажок, а на расстоянии 2 метра — желтый флажок.
    2. Капсюль-детонатор M14.

- Обжат фабричным способом с огнепроводным шнуром длиной 7 ½ фута (2,3 м);
- Может быть подожжен либо воспламенителем, либо спичками;
- Время горения огнепроводного шнура составляет примерно 5 минут;
- На огнепроводном шнуре через калиброванные интервалы горения в 1 минуту нанесены желтые метки.

**ПРИМЕЧАНИЕ:** С увеличением высоты и понижением температуры время горения огнепроводного шнура увеличивается.

### 3. Капсюль-детонатор M15.

- Два капсюля-детонатора фабричным способом обжаты с запальной трубкой длиной 70 футов (21 м);
- Оба капсюля-детонатора имеют элемент задержки для осуществления последовательного подрыва.

(b) Капсюли-детонаторы нормальной мощности. Используются в качестве промежуточного детонатора для передачи импульса детонации через запальную трубку от воспламенителя к капсюлю-детонатору повышенной мощности.

**ПРИМЕЧАНИЕ:** Капсюли-детонаторы нормальной мощности не могут надежно подрывать заряды ВВ. Они могут быть использованы только для поджига дополнительных запальных трубок.

1. Капсюль-детонатор M12. Обжат фабричным способом с запальной трубкой длиной 500 футов (152,4 м), намотанной на картонную катушку.
2. Капсюль-детонатор M13. Обжат фабричным способом с запальной трубкой длиной 1000 футов (304,8 м).

(3) Воспламенитель M81. Служит для поджига огнепроводного шнура или запальных трубок капсюлей-детонаторов MDI.

**ПРИМЕЧАНИЕ:** Для поджига огнепроводного шнура может также использоваться воспламенитель M60. Однако он не может обеспечить надежный поджиг запальных трубок.

## 8-4. Подрывные системы.

Используется два вида подрывных систем: запал MDI как самостоятельное средство взрывания и его комбинация (запал MDI и детонирующий шнур).

(1) Запал MDI как средство взрывания. При использовании запала MDI средства взрывания и линии передачи взрывного импульса изготавливаются с использованием его компонентов, которые присоединяются к заряду ВВ с помощью капсюля-детонатора. Изготовьте подрывную систему следующим образом:

- (a) Установите и закрепите заряд ВВ (С4, тротилловую шашку, кумулятивный заряд и т.д.) на объекте.
- (b) Установите мешочек с песком или другой маркер на используемый капсюль-детонатор M11, M14 или M15.
- (c) Соберите, при необходимости, линию передачи взрывного импульса на основе капсюля-детонатора M12 или M13.

- (d) Присоедините капсюль-детонатор с запальной трубкой к детонатору M14 с помощью огнепроводного шнура. Обрежьте шнур, чтобы установить необходимое время горения.
  - (e) Вставьте капсюль-детонатор в заряд ВВ.
  - (f) Визуально проверьте подрывную систему на наличие препятствий горению.
  - (g) Вернитесь в укрытие и вставьте воспламенитель в обрезанный конец огнепроводного шнура.
  - (h) Извлеките предохранительную чеку из воспламенителя.
  - (i) Подорвите заряд, держа воспламенитель в одной руке и резко дернув вытяжной шнур второй рукой.
- (2) Запал MDI и детонирующий шнур. Сделайте подрывную систему, как описано выше, используя только запал MDI. С помощью J-образного зажима на капсюле-детонаторе M11 присоедините к нему детонирующий шнур.

### 8-5. Меры безопасности.

- (1) Запал MDI не рекомендуется использовать для подземных взрывных работ, за исключением работ в карьерах с использованием гелеобразных или пластичных ВВ. Для подрыва зарядов, находящихся под землей, используйте детонирующий шнур.
- (2) Не трогайте несработавшие основные и дополнительные заряды, не выждав 30 минут и без принятия дополнительных мер предосторожности.
- (3) Никогда не дергайте и не тяните запальную трубку. Это может привести к срабатыванию капсюля-детонатора.
- (4) Не сжигайте использованные запальные трубки, так как пластик может выделять ядовитый дым.
- (5) Не используйте динамит M1 с капсюлем-детонатором M15. Капсюль-детонатор M15 с временной задержкой можно использовать только с гелеобразными или пластичными ВВ.

### 8-6. Имитатор подрывных работ (DES)

Имитатор подрывных работ — простой и дешевый эффективный способ обучения взрывным работам. Он может быть изготовлен из материалов, имеющихся в наличии, минуя обычные каналы снабжения.

- (1) Материалы:
  - (a) Картонная коробка (но не из-под пищевого рациона MRE).
  - (b) 1 катушка матерчатой ленты.
  - (c) Смесь мела и песка в пропорции 50:50 весом 2½ фунта (1,1 кг).
  - (d) Детонирующий шнур длиной 4 фута (1,2 м).
  - (e) Капсюль-детонатор M14.
  - (f) Воспламенитель M81.
- (2) Изготовление:
  - (a) Обрежьте картонную коробку по шаблону (рис. 13-1).
  - (b) Соберите коробку, используя места для сгибов. Оберните ее лентой, чтобы она не разошлась.
  - (c) Заполните коробку смесью песка и мела наполовину. Убедитесь в том, что в коробку не попали камни или другие твердые предметы.
  - (d) Положите в коробку узел-«улитку».
  - (e) Заполните коробку смесью песка и мела полностью.
  - (f) В верхней части коробки пробейте небольшое отверстие. Вставьте свободный конец детонирующего шнура в отверстие на глубину не менее 18 дюймов (45 см).

- (g) Закройте верхнюю крышку и полностью обмотайте коробку лентой.
- (h) Окончательно снарядите заряд, используя огнепроводный шнур необходимой длины и воспламенитель М81.



Рис. 13-1. Шаблон для изготовления имитатора подрывных работ.

Место для заметок

## ГЛАВА 14

**ДЕЙСТВИЯ РЕЙНДЖЕРОВ В ГОРОДСКИХ УСЛОВИЯХ****14-1. Общие положения.**

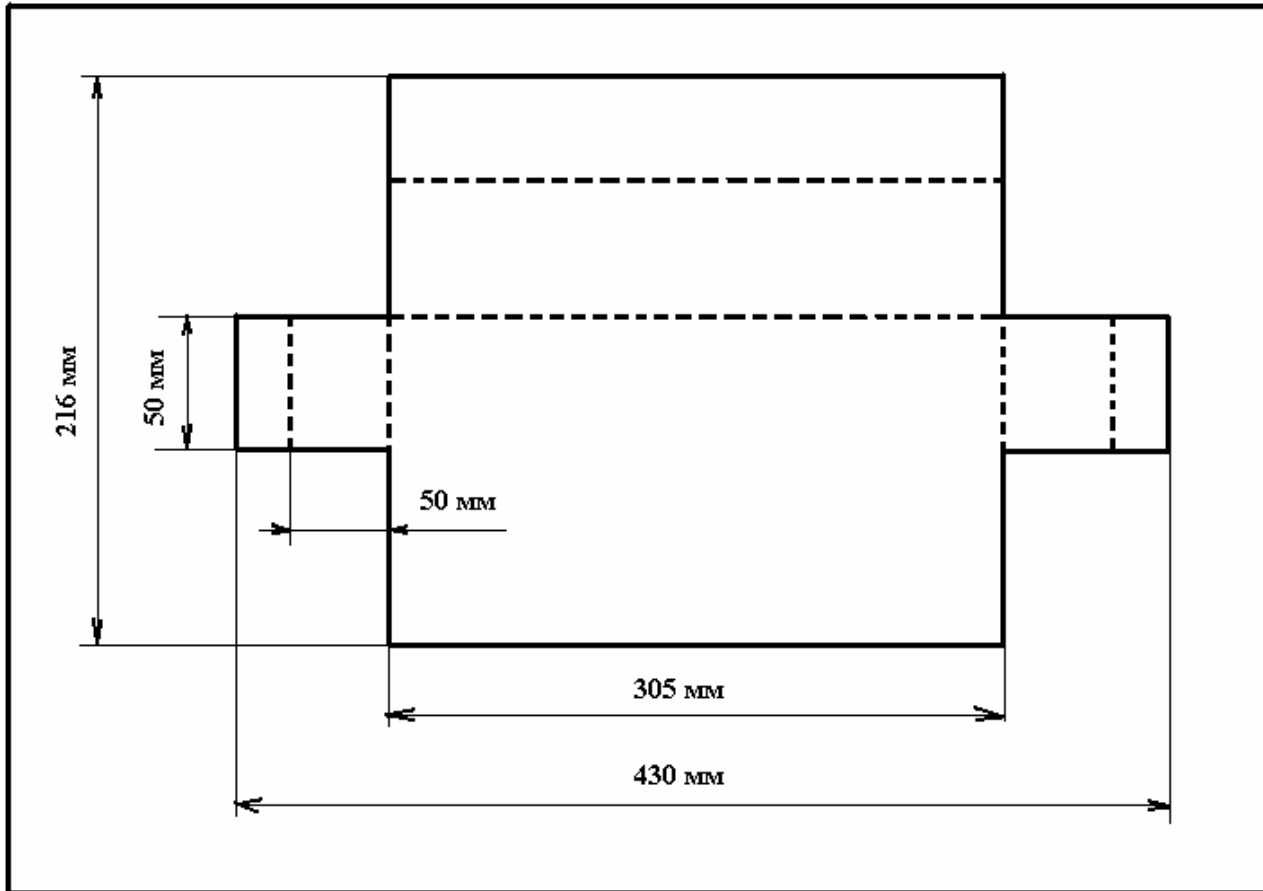
Городские операции определяются как любые боевые действия, которые планируются и проводятся на местности, где наличие искусственных построек и сооружений оказывает влияние на тактические возможности. В будущем, городская местность будет являться наиболее вероятным районом боевых действий для американских сил во всем мире. Расширение городской застройки оказывает влияние на ведение военных операций, поскольку местность при этом изменяется. Смещение акцента на проведение операций по поддержанию мира и стабильности, борьбу с терроризмом и гражданскими беспорядками делает боевые действия в городе неизбежными. Города являются центрами силы, центрами притяжения, и поэтому являются полем боя будущего. Источниками для дальнейшего изучения данной проблемы являются: уставы FM 90-10-1, FM 90-10, FM 90-1, FM 7-8, расширенный стандартный порядок боевых действий в городе 75-го пехотного полка рейнджеров, Наставление по боевой подготовке рейнджеров 350-1-2.

**14-2. Виды боевых действий в городе.**

- (1) Городской бой высокой интенсивности. Пехотные подразделения должны быть обучены вести городской бой в условиях высокой интенсивности. Высокая интенсивность городских боев требует использования боевой мощи объединенных общевойсковых боевых групп. Задачами пехотных подразделений обычно являются разведка, изоляция, проникновение, систематическая зачистка, оборона городских районов, сковывание и уничтожение противника всей боевой мощью. Несмотря на то, что изменение обстановки в мире может сделать городской бой высокой интенсивности менее вероятными для американских войск, он является вершиной всего спектра боевых действий, и подразделения должны быть обучены его ведению. Городские операции высокой интенсивности могут привести к большим потерям с обеих сторон. Используя интегрированную огневую мощь объединенных общевойсковых боевых групп, командиры должны предпринимать все меры для того, чтобы ограничить ненужное разрушение важной инфраструктуры и жертвы среди гражданского населения.
- (2) Избирательный городской бой. Пехотные подразделения обучаются наносить поражение противнику, который смешан с гражданским населением. Командиры планируют ограничить потери среди гражданского населения и нанесение сопутствующего ущерба путем установления строгих правил ведения боевых действий (ROE) и использования высокоточного оружия и боеприпасов. Правила определяют пределы и ограничения использования боевой мощи. В данном случае ROE могут быть значительно более строгими, чем в условиях городских боев высокой интенсивности.
- (3) Городской бой «хирургического» типа. Операции, проводимые в таких условиях, включают в себя специальные рейды, нанесение ограниченных высокоточных ударов, или операции по захвату или спасению небольшого числа людей в городских условиях (например, спасение заложников). Такие операции обычно проводятся объединенными силами специальных операций. Они могут быть похожими на полицейские операции, выполняемые командами специального оружия и тактики (SWAT). Они могут даже потребовать взаимодействия между силами США и полицией страны пребывания. Хотя подразделения регулярной армии обычно не привлекаются для выполнения «хирургических» операций, они могут исполь-

зоваться в качестве подразделений поддержки, выполняя изоляцию района, обеспечивая охранение или контроль за массовыми скоплениями людей, или выделяя команды поиска и спасения.

- (4) Командиры должны всегда быть готовы быстро перейти от одного вида городского боя к другому и обратно. Опыт городских боев показывает, что боевые действия в городе могут быстро ухудшаться незаметно для воюющих сторон. Вполне возможно для сил, участвующих в операциях по поддержанию мира и стабильности, внезапно оказаться непосредственно в боевой обстановке высокой интенсивности.

### 14-3. Принципы ведения боевых действий в городе.

- (1) Внезапность. Нанесите удар противнику в то время, в том месте, или таким образом, при которых он не готов к бою. **Ключ к успеху: нападающий обладает преимуществом.**
- (2) Охранение. Никогда не позволяйте противнику получить неожиданное преимущество.
  - (a) Создается на всех этапах операции;
  - (b) Учитывайте четыре измерения поле боя (высота, глубина, ширина, подземные коммуникации);
  - (c) Всегда создавайте охранение на 360 градусов (включая высотные и подземные коммуникации).
  - (d) Задача никогда не выполнена до конца до тех пор, пока вы находитесь в городском окружении. Статус лиц, действующих в городе, не дает того чувства безопасности, характерного для «открытой» местности. Ключ к выживанию заключается в постоянном наблюдении за обстановкой и готовности к ее изменению.
- (3) Простота. Готовьте ясные, простые планы. Отдавайте подчиненным краткие приказы, гарантирующие их полное понимание.
  - (a) Всегда готовьте простые планы;
  - (b) Убедитесь в том, что каждый военнослужащий понимает задачу и замысел командира;
  - (c) Планируйте и готовьтесь к наихудшему.
- (4) Скорость. Это темп военных действий.
  - (a) Безопасность — основа всех предпринимаемых действий;
  - (b) Передвигайтесь быстро, но осторожно;
  - (c) Ловкость — это быстрота и быстрота — это ловкость;
  - (d) Никогда не двигайтесь быстрее, чем вы сможете гарантировано поразить цели;
  - (e) Выработывайте тактическое терпение.
- (5) Интенсивность действий. Уничтожьте противника внезапным, «взрывным» ударом.
  - (a) Объединение действий совместно со скоростью обеспечивают внезапность;
  - (b) Упреждайте реакцию противника;
  - (c) Подавите его как физически, так и морально.

### 14-4. Факторы МЕТТ-ТС.

Для того, чтобы эффективно планировать боевые действия в городе, командиры должны использовать установленный порядок управления подразделениями и провести тщательную оценку обстановки, используя факторы МЕТТ-ТС. Ниже приведен перечень специфических аспектов управления, которые должны учитываться при планировании городского боя. Для учета других особенностей при планировании боевых действий, смотрите Главу 2 настоящего учебника.



- (1) Задача. Знайте требуемую организацию сил и средств для выполнения задачи (наступление, оборона, или операции по поддержанию мира и стабильности).
- (2) Противник.
  - (a) Расположение. Проанализируйте расположение сил противника внутри и возле цели (объекта) вашей атаки, известное и предполагаемое. Например: известные или предполагаемые расположения минных полей, заграждений, и опорных пунктов.
  - (b) Состав и силы. Проанализируйте организацию сил и средств противника, имеющиеся у него в наличии войска, предполагаемые сильные стороны, степень поддержки со стороны местного гражданского населения, основанные на разведанных. Представляет ли собой противник регулярные или иррегулярные силы?
  - (c) Моральное состояние. Основываясь на разведанных из дружественных источников, проанализируйте текущее состояние и боеготовность противника. Например: хорошо ли налажено снабжение противника, насколько успешными были его недавние действия против наших войск, понес ли противник потери, как на него влияет текущие погодные условия?
  - (d) Возможности. Определите, что противник может использовать против ваших сил. Например: вооружение противника, артиллерийская поддержка, инженерные средства, система ПВО, ОМП, наличие тепловизоров и приборов ночного видения, авиоподдержка, наличие бронетехники, и т.д.
  - (e) Возможные варианты действий. Основываясь на разведанных из дружественных источников, определите, как противник будет вести бой в пределах своего района действий (внутри и вокруг вашего района действий).
- (3) Местность.
  - (a) Командиры проводят тщательную оценку местности каждого городского элемента, определяя характер застройки и состав ее структур.
  - (b) При оценке местности внутри и вокруг вашего района действий, используются факторы ОСОКА.
    1. Сектора наблюдения и ведения огня. Всегда будьте готовы к ведению городского боя в условиях ограниченной видимости. Они могут включать в себя эффекты уменьшения видимости, как естественного, так и искусственного происхождения. Командиры должны быть уверены в том, что военнослужащие имеют необходимое снаряжение, позволяющее им успешно действовать в городе в подобных условиях.
    2. Защитные и маскировочные свойства. Командиры должны провести тщательный анализ как городской периферии, так и внутригородских районов. Командиры должны определить маршруты выдвижения к объектам, которые обеспечивают атакующим подразделениям наилучшую защиту и маскировку. Также, командиры должны использовать в своих интересах условия ограниченной видимости, которые позволят подразделению выдвинуться необнаруженным на исходный рубеж штурма/атаки. Находясь на исходном рубеже подразделения должны двигаться с максимальной тактически возможной скоростью, чтобы достичь сооружений, обеспечивающих дополнительную защиту и маскировку. Командиры должны научиться правильно использовать дымовые средства и вырабатывать «тактическое терпение» для их полного использования в своих интересах. Наконец, все военнослужащие подразделений, участвующих в городских боях, должны соблюдать звуко- и светомаскировку. Солдаты должны избегать не-

- нужных переговоров голосом, уметь надлежащим образом пользоваться источниками света, и ограничивать контакт с поверхностями, которые могут предупредить противника об их присутствии.
3. Препятствия. Как на периферии, так и в пределах города существует множество искусственных и естественных препятствий. Командиры должны вести тщательную разведку маршрутов передвижения и целей (объектов), включая подземные коммуникации, учитывая регулирование движения и потребности в специальном оборудовании.
  4. Ключевые участки местности. Проанализируйте, какие здания, перекрестки, мосты, посадочные площадки, аэропорты, высотные сооружения могут давать тактическое преимущество вам или противнику. Кроме того, командир должен определить важные объекты в пределах своего района боевых действий, которые могут давать противнику тактическое преимущество на поле боя. Они могут включать в себя (но не ограничиваться) узлы связи, медицинские учреждения, правительственные учреждения, объекты, имеющие психологическое значение.
  5. Пути подхода. Изучите дороги, перекрестки, внутренние водные пути и подземные сооружения (метрополитен, коллекторы и подвалы). Командиры должны классифицировать районы как проходимые, труднопроходимые и непроходимые.

**ПРИМЕЧАНИЕ:** Военные топографические карты могут быть недостаточно детальными для анализа городской местности и не отражать подземные канализационные системы, линии метрополитена, системы водоснабжения, или маршруты общественного транспорта.

- (4) Свои войска. Оцените свои силы, проанализировав их расположение, состав, огневую мощь, моральное состояние, возможности и т.д. Командиры должны также определить тип и размер цели (объекта) атаки, для того, чтобы спланировать эффективное использование имеющихся войск.
- (5) Время. Действия в городе имеют более медленный темп. Командиры должны учесть время, необходимое для блокирования, зачистки и захвата городского объекта, а также стресс и усталость солдат, с которыми они при этом столкнутся. Для анализа района действий может понадобиться дополнительное время. Такой анализ может включать, но не ограничиваться следующим:
  - Изучение карт и планов города;
  - Анализ гидрологических данных;
  - Определение взаимной видимости точек;
  - Проведение рекогносцировки и глубинной разведки.

Также как и при ведении других видов боевых действий, командиры должны выделять время на подготовку личного состава. Городской бой требует выполнения разнообразных индивидуальных, групповых и специальных задач, которые не возникают на менее сложной местности. Эти задачи требуют дополнительного времени для отработки действий по зачистке, проделыванию проходов, преодолению препятствий, эвакуации убитых и раненых, а также наличия подразделений обеспечения. Кроме того, время на подготовку понадобится для отработки взаимодействия с подразделениями других родов войск. Они могут включать, но не ограничиваться следующим:

- Артиллерия;
- Бронетанковые подразделения;
- Авиация;
- Инженерные подразделения.

- (6) Гражданские лица. Уполномоченные органы, такие, как Национальное Командование, устанавливают правила ведения боя (ROE). Командиры всех степеней должны обеспечивать в дальнейшем соблюдение этих правил в отношении гражданских лиц, находящихся в районе операции. Командиры должны ежедневно доводить правила до подчиненных, и немедленно сообщать им обо всех изменениях в них. Рейнджеры должны уметь четко отличать противника от гражданских лиц и быть уверенными в том, что гражданские лица понимают и выполняют все отдаваемые им команды.

**ПРИМЕЧАНИЕ:** Гражданские лица могут не понимать английского языка, могут прятаться (особенно дети), или быть ошеломлены штурмом. Гражданские лица не должны иметь средств для оказания сопротивления. Заранее отработайте, как группы, проводящие зачистки или поиск, будут реагировать на эти обстоятельства. Никогда не ставьте под угрозу безопасность ваших рейнджеров.

#### 14-5. Ближний бой в помещении (CQC).

- (1) Исходя из самой природы ближнего боя, столкновения в нем будут происходить на очень близких дистанциях (в пределах 10 метров) и будут очень скоротечными (цели появляются на считанные секунды). Большинство столкновений в ближнем бою выигрывает тот, кто первым открыл огонь и подавил противника. Гораздо важнее как можно скорее сбить противника с ног, чем убить его. Чтобы выиграть в ближнем бою, рейнджеры должны быстро и точно стрелять навскидку. Это достигается отработкой на тренировках рефлексивных навыков стрельбы. Запомните, независимо от того, насколько вы опытни, стреляйте до тех пор, пока противник не упадет. Все тренировки по рефлексивной стрельбе проводятся с обоими открытыми глазами.

**ПРИМЕЧАНИЕ:** Исследования показывают, что в среднем, только три человека из десяти при проведении зачистки помещения открывают огонь при столкновении с противником. Успех в ближнем бою для рейнджеров начинается с психологической готовности к такому виду боя. Основа этой готовности начинается с мастерства рейнджера в навыках меткой стрельбы. Выживание в городском бою не зависит от специальных навыков и технологий. Рейнджеры должны быть мастерами в основах ведения боя.

- (2) Боевая стойка. Ноги расставлены на ширину плеч, носки развернуты в направлении движения. Нога со стороны оружия отставлена чуть назад. Колени немного согнуты, тело подано немного вперед. Плечи не выгибаются и не сутулятся. Оружие упирается прикладом в плечо. Локоть со стороны оружия опущен к корпусу. Стойка может меняться, для уверенности в том, что рейнджер удобно стоит в «боксерской» позиции.
- (а) Стойка низкой готовности. Приклад оружия упирается в плечо. Ствол направлен вниз таким образом, что прицельные приспособления и дневная оптика находятся вне поля зрения. Голова повернута в направлении возможного появления целей. Это положение является самым безопасным и рекомендуется для использования группами, проводящими зачистку внутри помещений.
- (б) Стойка высокой готовности. Приклад удерживается подмышкой. Ствол приподнят, прицельные приспособления фиксируются периферийным зрением. Толчком в пистолетную рукоятку подайте оружие вперед, а затем потяните назад, чтобы упереть приклад в плечо и занять правильную стрелковую позицию. Это положение лучше всего подходит при осмотре помещения из-за

двери. Будьте внимательны, используя этот способ, всегда контролируйте обстановку, особенно в многоэтажных зданиях.

**ПРИМЕЧАНИЕ:** Контроль за положением ствола оружия является важнейшим условием в ближнем бою. Рейнджеры никогда не должны целиться или направлять оружие в своих товарищей. Кроме того, рейнджеры не должны выставлять ствол оружия из-за угла; это называется «семафорить».

- (3) Задержки при стрельбе. Если у рейнджера произошла задержка при стрельбе во время ближнего боя, он должен встать на колени, чтобы немедленно ее устранить. Когда задержка устранена, нет необходимости немедленно вставать, чтобы атаковать цель. Рейнджер может сэкономить драгоценные секунды, продолжая вести огонь с колена. Всякий раз, когда другие члены группы видят, что рейнджер опустился вниз, они должны автоматически переключиться на прикрытие его сектора огня. Перед тем, как встать, рейнджер должен предупредить членов группы о своем намерении и вставать только после того, как они его поняли. Если задержка произошла при пресечении дверного проема, рейнджер должен продвинуться в комнату достаточно для того, чтобы позволить следующим за ним членам группы войти в комнату и отойти от двери. Отработка этих навыков должна проводиться до тех пор, пока не закрепится на уровне рефлексов.
- (4) Подход к зданиям и проходам. Одной из характерных черт операций рейнджеров являются действия в условиях ограниченной видимости. При любой возможности действия по проделыванию проходов и входу на объекты, занятые противником, должны проводиться в часы и в условиях ограниченной видимости. Рейнджеры должны всегда использовать преимущества, предоставляемые имеющимися укрытиями и маскировочными свойствами местности при приближении к проходам и входам. Если естественные или искусственные укрытия отсутствуют, рейнджеры для маскировки подхода должны использовать дымовые средства. Бывают случаи, когда рейнджерам придется использовать дымовые средства, чтобы усилить маскировочные свойства местности. Членам штурмовых групп должны быть присвоены номера для их опознавания, связи и управления.
  - (a) Первый номер должен быть самым опытным и стойким членом группы после ее командира. Первый номер отвечает за фронтальное направление, а также за охранение места входа/прохода.
  - (b) Второй номер передвигается непосредственной за первым номером, обычно отвечает за вход или зачистку комнаты.
  - (c) Третий номер обычно является командиром группы, и осуществляет руководство группой голосом и жестами. Командир группы постоянно оценивает обстановку относительно задач, подразделений своих войск, и действий противника. Один из способов предусматривает использование третьего номера группы для проделывания проходов. В этом случае военнослужащий, ответственный за проделывание проходов, может использовать один из следующих способов:
    1. Баллистический (пистолет, винтовка и т.д.);
    2. Механический (фомка, лом, кувалда и т.д.);
    3. Взрывной (заряд на дверную ручку, заряд из последовательных звеньев, Е-образный заряд и т.д.).
  - (d) Номер четыре обычно является пулеметчиком, чаще всего вооруженным пулеметом M249 SAW. Он отвечает за прикрытие группы с тыла, при зачистке обычно заходит в помещение последним, может также использоваться командиром группы для огневого подавления. При другом способе для про-

делывания проходов предусматривается использование четвертого номера группы.

- (5) Действия снаружи места входа. Важны расположение группы у места входа и положение оружия каждого члена группы. Члены штурмовой группы должны стоять как можно ближе к месту входа, в готовности войти внутрь. Оружие расположено таким образом, чтобы группа могла постоянно обеспечить свое охранение на 360 градусов. Члены группы должны сообщить друг другу о своей готовности к входу. Лучше всего это достигается поднятия сжатого кулака вверх. Если для сообщений используются похлопывания, произвольное похлопывание может быть неправильно понято как сигнал.
- (6) Действия перед входом в помещение. Перед входом в любые типы помещений могут использоваться гранаты несмертельного действия. Если известно, что в помещении находится противник, используются осколочные гранаты, если конструкция стен и фундамента допускает их применение. Осколочные гранаты вызывают большое избыточное давление и разлет осколков, поэтому могут сильно повредить легкие строительные конструкции. Члены группы должны контролировать открытие огня и различать среди появляющихся целей противника и гражданских лиц. В зачистке помещения должно участвовать не менее двух человек. Если оно является слишком маленьким для всей группы, первый и второй номера могут подать команду «Короткая комната».
- (7) Зачистка места входа. Члены группы должны зачистить место входа, чтобы ликвидировать угрозу со стороны противника и позволить оставшимся членам группы войти в помещение. Место входа действует как смертоносная воронка, так как находится в фокусе воздействия оружия противника.
- (8) Зачистка помещения. Члены группы расходятся от места входа и занимают такие позиции в пределах помещения, откуда будет легче всего ликвидировать угрозу. Любая угроза должна устраняться или нейтрализоваться в тот момент, когда члены группы передвигаются на места, откуда они могут контролировать обстановку (в точки доминирования), а не тогда, когда они их достигнут. Никогда не двигайтесь быстрее, чем сможете точно поражать цели.
- (9) Действия группы из четырех человек. Примеры приведены на рис. 14-5-1 — 14-5-9. Для эффективного взаимодействия членам команды присваиваются номера от 1 до 4. Первый номер должен действовать быстрее всех и мгновенно принимать решения. Первый номер входит в помещение, устраняет непосредственную угрозу, по выбору поворачивает направо или налево и движется в один из двух углов помещения. Его возможность передвигаться в угол определяется наличием препятствий, размером помещения и противодействием противника. Пройдя вход, он визуально проверяет один из углов и определяет наличие непосредственной угрозы. Если угроза существует, он поворачивается в ее сторону, устраняя ее во время передвижения в угол. Если непосредственной угрозы в первом углу нет, он должен двигаться «крюком» в следующий угол, чтобы избежать выстрела в спину. Второй номер движется вдоль стены в направлении, противоположном движению первого номера. И первый и второй номера зачищают вход и возникающие угрозы во время движения в свои точки доминирования. Третий номер движется в сторону, противоположную движению второго номера, и останавливается не ближе 1 метра от двери. Четвертый номер движется в направлении, противоположном движению третьего номера. Все члены группы останавливаются после того, как зачищена дверь и каждый достиг своих точек доминирования. ВНИМАНИЕ: Все члены группы должны быть готовы выполнять обязанности любого номера (с 1 по 4) после того, как первое помещение зачищено. Все члены группы должны быть обучены действиям на любой позиции.

**ПРИМЕЧАНИЕ:** Порядок зачистки помещения является способом или стандартным порядком действий (SOP), а не догмой. Поощряется инициатива рейнджеров по установлению в подразделении собственного стандартного порядка действий. Однако он должен быть хорошо продуман, и, возможно, не будет соответствовать всем условиям, с которыми подразделение может столкнуться. Например, тип боеприпасов и способы действий, используемые при проведении зачисток в городских условиях, будут определяться правилами ведения боя (ROE).

- (10) Сектора ведения огня. Первый номер входит в комнату и проходит налево или направо в зависимости от расположения непосредственной угрозы. Второй номер проходит в противоположном направлении и атакует все цели, находящиеся в его секторе. Эти действия обычно приводят к «разделению» помещения пополам и полному осмотру комнаты за исключением верхних уровней. Третий номер входит, зачищает «смертоносную воронку» слева или справа, и производит первичный осмотр верхнего уровня помещения. Четвертый номер входит в комнату, проходит в направлении, противоположном движению 3-го номера и продолжает обеспечивать охранение группы с тыла по мере необходимости.
- (11) Блокирование комнаты.
  - (a) Контролируйте обстановку внутри помещения;
  - (b) Используйте четкие, короткие сигналы жестами. Подача голосовых команд должна быть сведена к минимуму, чтобы уменьшить путаницу и не дать противнику (который может находиться в следующем помещении) понять, что происходит. Это увеличивает внезапность действий и дает штурмовой группе возможность обнаружить приближение противника.
  - (c) Превосходите противника физически и психологически;
  - (d) Обеспечьте охранение / доложите обстановку;
  - (e) Бегло осмотрите комнату, включая осмотр потолка (трехмерная война!);
  - (f) Установите погибших, используя проверку рефлексов (способ сжатия глазного яблока);
  - (g) Осмотрите комнату на наличие источников приоритетной разведывательной информации, ценного груза в соответствии с выполняемой задачей и наличием времени;
  - (h) Эвакуируйте личный состав;
  - (i) Пометьте зачищенное помещение (химическим источником света, строительной лентой, мелом, краской, панелями VS-17 и т.д.).

## ЗАЧИСТКА ПОМЕЩЕНИЯ С ЦЕНТРАЛЬНЫМ ВХОДОМ ОДНОЙ ГРУППОЙ

(Рис. 14-5-1 a-d)

Рис. 14-5-1a, Первый номер.

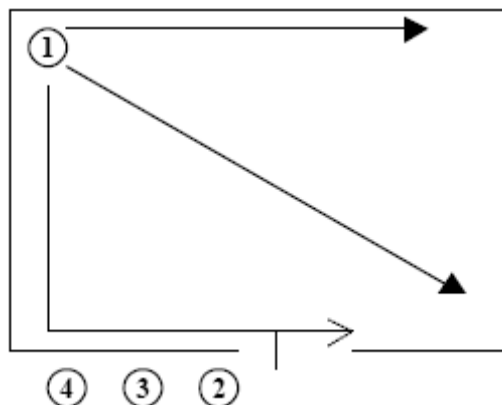

**ЭТАП 1:** Визуально проверяет наличие непосредственной угрозы, при ее отсутствии – входит «крючком».

**ЭТАП 2:** Визуально проверяет дальний угол перед выдвижением.

**Примечание:** Первый номер принимает решение о направлении движения, исходя из действий противника, наличия препятствий, а также основываясь на собственной интуиции.

Рисунок 14-5-1b, Второй номер.

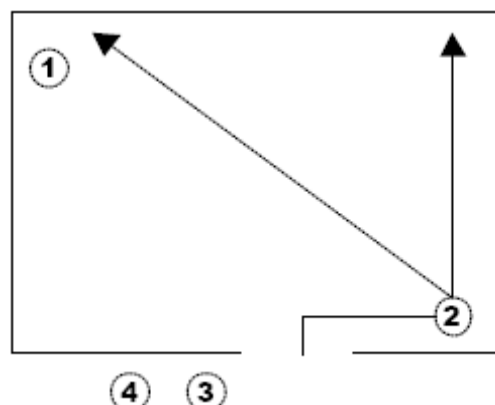

**ЭТАП 1:** Второй номер движется в противоположную от 1-го номера сторону.

**ЭТАП 2:** Визуально проверяет ближайший угол, продолжает зачистку с левой стороны. Зачищает дальний угол до того, как прийти в ближний угол (точка доминирования).

**ЭТАП 3:** Продвигается в точку доминирования, зачищая левую сторону. Сектор наблюдения и ведения огня ограничивается в одном метре от первого номера.

Рис. 14-5-1c, Третий номер.

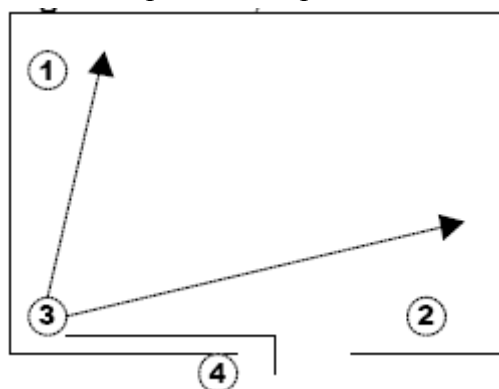

**ЭТАП 1:** Третий номер устраняет непосредственную угрозу, продвигается в противоположную от 2-го номера сторону, зачищает дверной проем и останавливается в своей точке доминирования.

Рис. 14-5-1d, Четвертый номер.

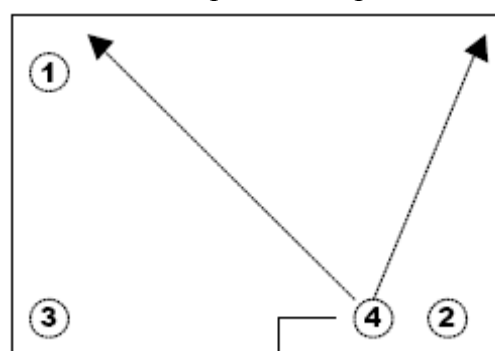

**ЭТАП 1:** Четвертый номер устраняет непосредственную угрозу, выдвигается в противоположную от 3-го номера сторону, останавливается в своей точке доминирования.

ЗАЧИСТКА ПОМЕЩЕНИЯ С УГЛОВЫМ ВХОДОМ ОДНОЙ ГРУППОЙ

(Рис. 14-5-2 a-d)

Рис. 14-5-2а, Первый номер.

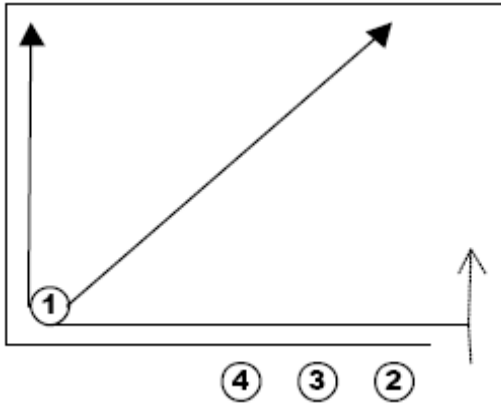

**ЭТАП 1:** Визуально проверяет наличие непосредственной угрозы и правый угол, при отсутствии угроз — вход «крюком».

**ЭТАП 2:** Визуально проверяет левый угол. Визуально проверяет дальний угол до того, как прийти в ближний угол.

**Примечание:** Первый номер принимает решение о направлении движения, исходя из действий противника, наличия препятствий, а также основываясь на собственной интуиции.

Рис. 14-5-2с, Третий номер.

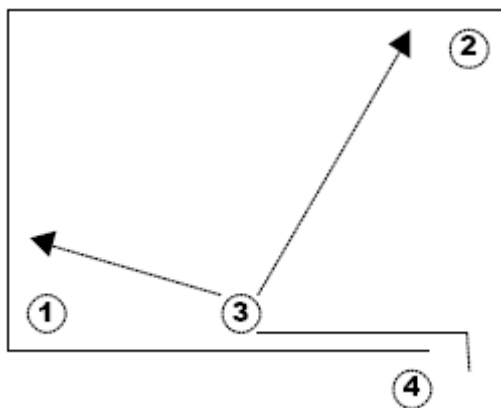

**ЭТАП 1:** Третий номер устраняет непосредственную угрозу, продвигается в противоположную от 2-го номера сторону, зачищает дверной проем и останавливается в своей точке доминирования.

Рис. 14-5-2b, Второй номер.

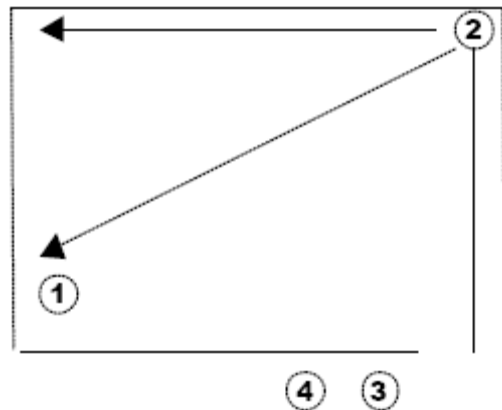

**ЭТАП 1:** Второй номер выдвигается в сторону, противоположную движению 1-го номера.

**ЭТАП 2:** Визуально проверяет ближайший угол, продолжает зачистку с левой стороны. Зачищает дальний угол до того, как прийти в ближний угол (точка доминирования).

**ЭТАП 3:** Продвигается в точку доминирования, зачищая левую сторону. Сектор наблюдения и ведения огня ограничивается в одном метре от первого номера.

Рис. 14-5-2d, Четвертый номер.

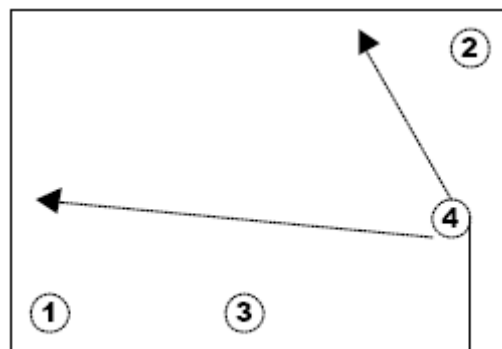

**ЭТАП 1:** Четвертый номер устраняет непосредственную угрозу, выдвигается в противоположную от 3-го номера сторону, останавливается в своей точке доминирования.



## НЕСКОЛЬКО ГРУПП / НЕСКОЛЬКО ПОМЕЩЕНИЙ



Рис. 14-5-3.

**ЭТАП 1:** Первая группа входит и проводит зачистку первой комнаты.

**ЭТАП 2:** Командир отделения определяет направление входа второй группы в первую комнату, исходя из расположения входа во вторую комнату.

**ЭТАП 3:** Первая группа остается на месте, позволяя второй группе зайти в комнату.

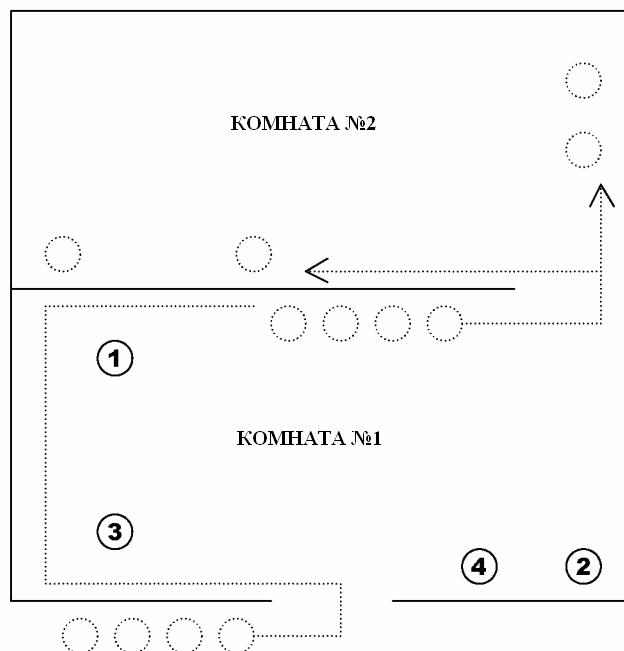
**ЭТАП 4:** Вторая группа выстраивается «уступом влево» и готовится войти во вторую комнату.

### ОТКРЫТАЯ ЛЕСТНИЧНАЯ КЛЕТКА

Открытая лестничная клетка — это клетка, где промежуток между лестничными маршами позволяет визуально их контролировать сверху/снизу. Открытая лестничная клетка показана на рис. 14-5-4.



Рис. 14-5-4.

**ЭТАП 1:** Первый номер держит под наблюдением самую высокую точку, которую он может видеть и по которой он может вести огонь.

**ЭТАП 2:** Второй номер движется вверх по лестнице с внутренней стороны вместе с третьим номером до того места, откуда он может видеть или вести огонь по лестничной площадке, затем поворачивается и продолжает движение до лестничной площадки следующего этажа.

**ЭТАП 3:** Третий номер вместе со вторым номером движется вверх по лестнице с внешней стороны, и ликвидирует угрозы на ближайшей лестничной площадке.

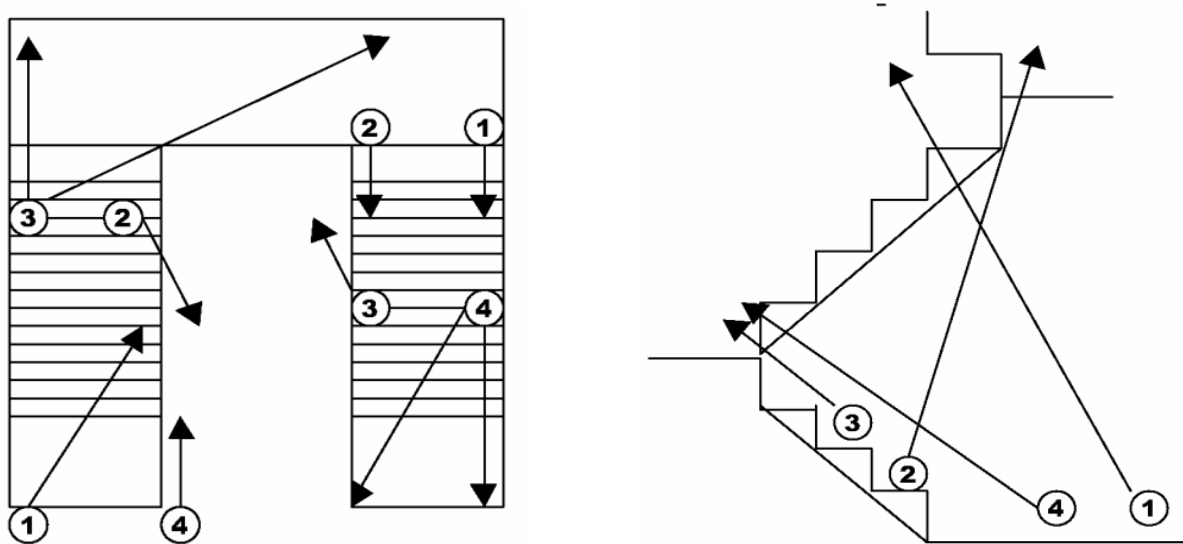
**ЭТАП 4:** Четвертый номер движется вверх по лестнице вплотную за первым номером, второй номер поворачивается, чтобы атаковать следующую лестничную клетку.

**ЭТАП 5:** Продвижение продолжается тем, что второй номер принимает сектор 1-го. Третий номер занимает место 2-го. Четвертый номер принимает сектор 3-го. Первый номер занимает место 4-го.

**Примечание:** Зачистка большинства лестничных клеток требует привлечения второй группы.

### ЗАКРЫТАЯ ЛЕСТНИЧНАЯ КЛЕТКА

Закрытая лестничная клетка — любая лестничная клетка, на которой лестничные марши разделены стенами. Закрытая лестничная клетка показана на рис. 14-5-5.



Рис. 14-5-5.

**ЭТАП 1:** Первый номер проверяет верхнюю часть площадки, чтобы убедиться, что на ней или между лестницами нет отверстий/проходов.

**ЭТАП 2:** Второй номер держит под наблюдением дальнюю часть поворота или следующей лестничной площадки.

**ЭТАП 3:** Первый или третий номер поднимаются одновременно со вторым номером по ступеням. Приблизившись к углу, второй номер сигнализирует первому хлопком по плечу о своем подходе.

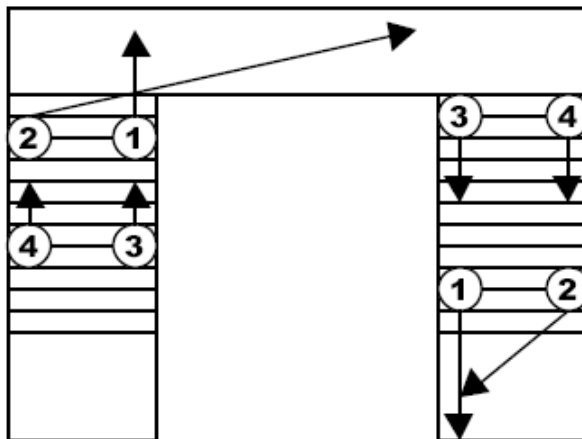
**ЭТАП 4:** С началом движения первого номера, они оба одновременно броском поворачивают за угол.

**ЭТАП 5:** Если огонь противника отсутствует, второй номер продолжает движение вдоль противоположной стены до выхода на свой рубеж.

**ЭТАП 6:** Третий и четвертый номера продолжают движение в 3-4 шагах позади.

**Примечание:** Не задерживайтесь на безопасных позициях (например, на лестничной клетке). Не растягивайтесь и не отделяйтесь друг от друга больше, чем на один лестничный пролет.

### ПЕРЕДВИЖЕНИЕ ПО КОРИДОРУ

Движение по коридору: группа (группы) зачистки движется вдоль коридора, обеспечивая безопасность с фронтального направления (способ взаимного прикрытия). См. рис. 14-5-6.

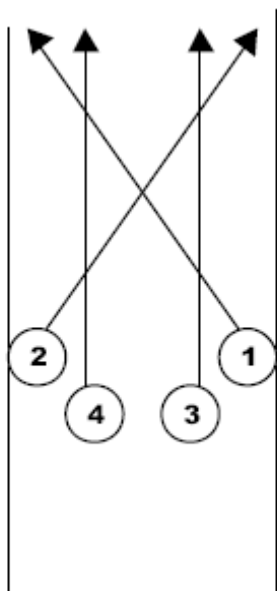

Движение по коридору одной группы

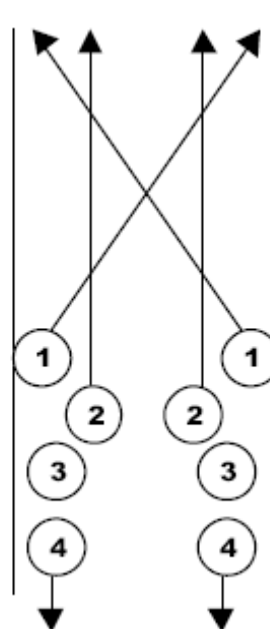

Движение по коридору сводной группы

Рис. 14-5-6.

## Т-ОБРАЗНЫЙ ПЕРЕКРЕСТОК

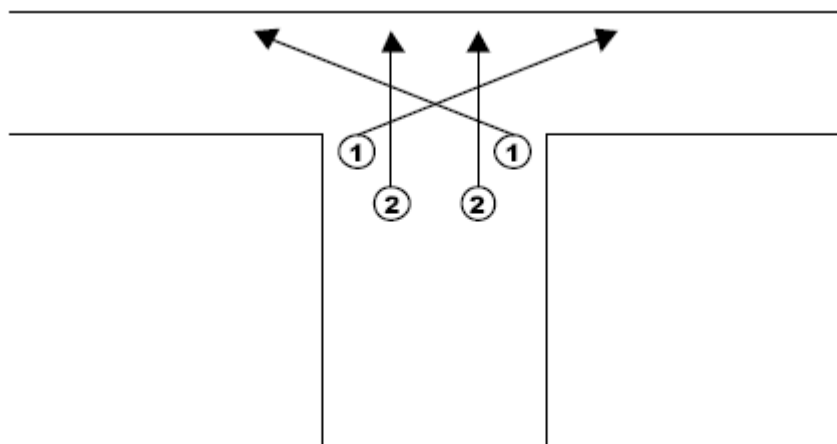

## ЭТАП 1

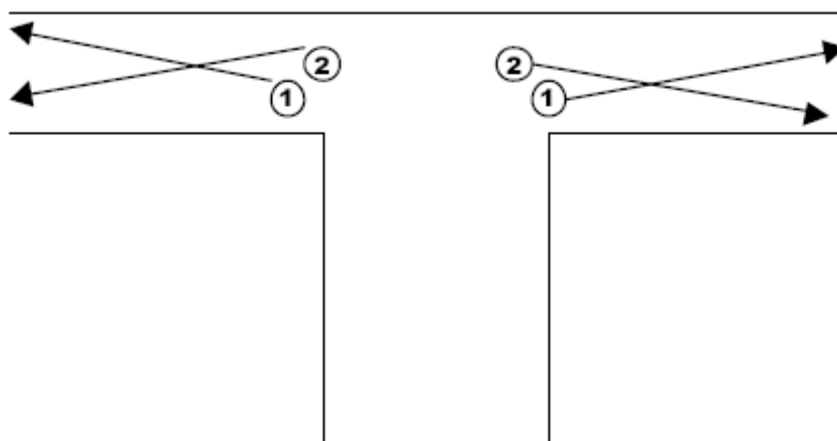

## ЭТАП 2

Рис. 14-5-7.

**ЭТАП 1:** Оба первых номера прикрывают свои сектора в позиции «с колена».

**ЭТАП 2:** По заранее определенному сигналу каждая «двойка» броском преодолевают угол, контролируя свои сектора огня.

**Примечание:** Этот способ может включать в себя динамическую зачистку угла.

### ДИНАМИЧЕСКАЯ ЗАЧИСТКА УГЛА



Рис. 14-5-8.

**ЭТАП 1:** Приближаясь к углу, который нужно зачистить, первый и второй номера не замедляются.

**ЭТАП 2:** Приблизившись к углу на расстояние 2-3 метра, второй номер похлопыванием по плечу подает сигнал первому о том, что он рядом.

**ЭТАП 3:** С началом движения первого номера, они оба одновременно броском преодолевают угол.

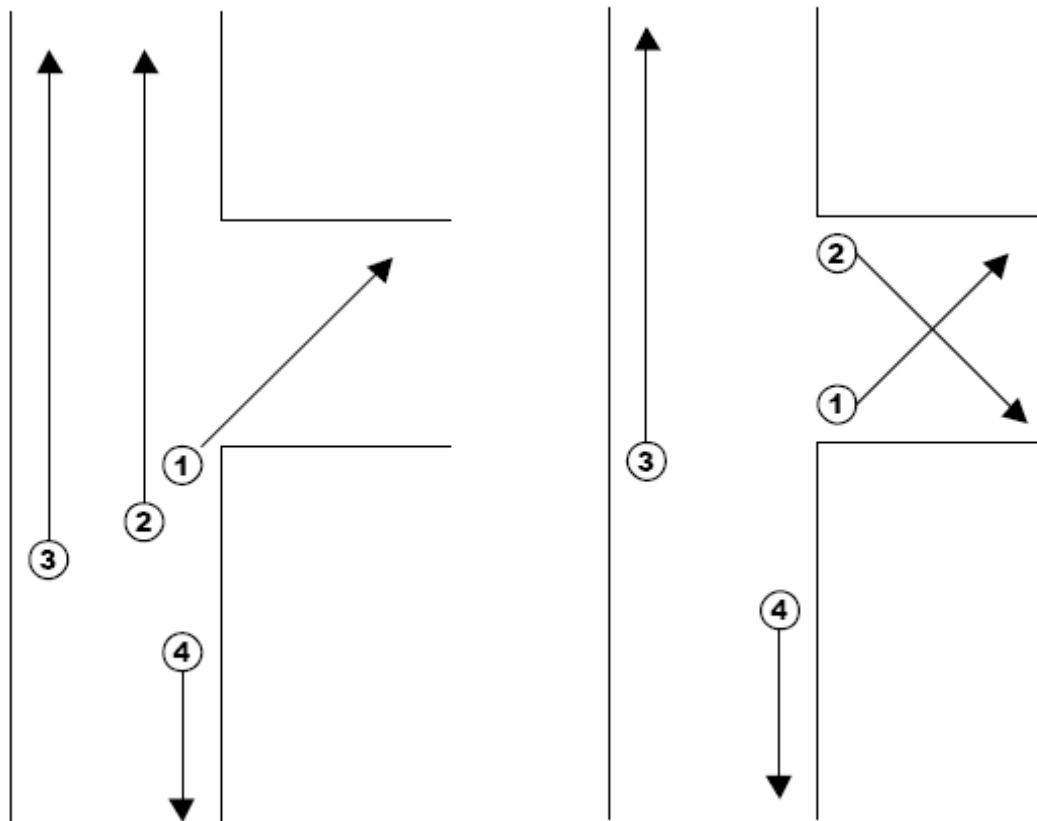
**ЭТАП 4:** Первый номер занимает позицию «с колена», второй номер остается в позиции «стоя».

**ЭТАП 5:** Если огонь противника отсутствует, второй номер броском выдвигается к дальней стене.

**ЭТАП 5:** Первый и второй номера контролируют свои сектора ведения огня.

**ЭТАП 6:** Третий и четвертый номера обеспечивают прикрытие дальних подступов вдоль направления движения.

## ПЕРЕСЕЧЕНИЕ КОРИДОРОВ



Рис. 14-5-9.

**ЭТАП 1:** Номера с 1-го 4-й используют один из способов зачистки того угла, возле которого они находятся.

**ЭТАП 2:** 5-й и 6-й номера продвигаются через пересечение и входят в помещение в качестве 1-го и 2-го номеров или обеспечивают взаимное прикрытие, в случае, если они двигаются дальше по коридору.

**ЭТАП 3:** 3-й и 4-й номера следуют вплотную за ними как часть группы из 4 человек, либо обеспечивают позади них прикрытие с флангов, если они двигаются дальше по коридору.

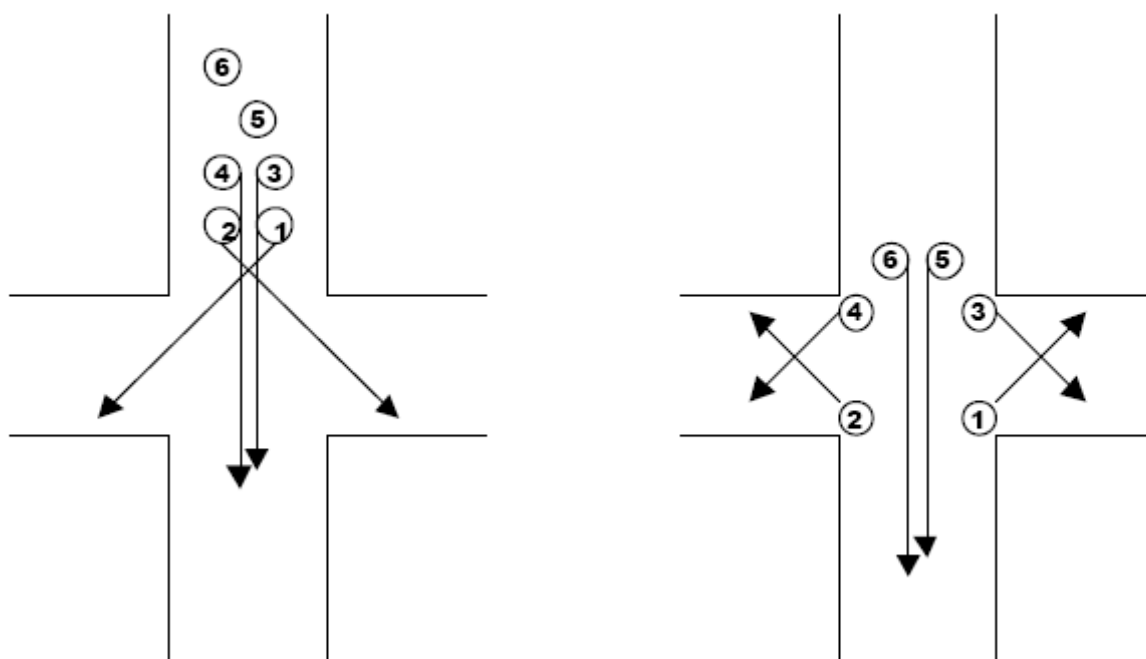
**ЭТАП 4:** 1-й и 2-й номера прикрывают по мере необходимости, если они не нужны при зачистке комнаты.

В случае дальнейшего продвижения по коридору, 1-й номер обеспечивает прикрытие дальних подступов по центру, а 2-й номер — охранение с тыла, либо обеспечивает поддержку по мере необходимости.

## ПРОДЕЛЫВАНИЕ ПРОХОДОВ В ГОРОДСКОМ БОЮ

### 14-6. Общие сведения.

Понимание командиром подразделения того, как проделывать проходы и включение его в процесс планирования является важной частью боевых действий в городе. Требование, чтобы военнослужащие вашего патруля были обучены проделыванию проходов, является обязательным. Независимо от того, планируется ли проникновение на объект или выход из него, командир должен учитывать наличие такой возможности. Единственным недостатком использования взрывчатых веществ является необходимость военнослужащим подставляться под возможный огонь противника. Группы, занимающиеся проделыванием проходов, должны поддерживаться огнем или дымовыми средствами, а все операции по проделыванию проходов должны, по возможности, проводиться в условиях ограниченной видимости.

### 14-7. Классификация способов проделывания проходов.

- (1) Механический. Механическому способу должно уделяться большое внимание во время боевой подготовки, так как он обычно является наиболее доступным. Механический способ лучше всего определить, как получение доступа на объект с помощью инструментов. Хотя большинство используемых инструментов знакомы и понятны каждому рейнджеру, каждый из них должен практиковаться в их применении, чтобы увеличить скорость и эффективность их использования. Это уменьшает усталость и ускоряет начало атаки.
  - (а) Механические инструменты для проделывания проходов.
    1. Фомка (двери и окна всех видов);
    2. Кувалда (прочные двери, замки и оконные рамы);
    3. Лом (двери всех типов, легкие стены);
    4. Кусачки (сетчатые заборы, замки, и проволочные ограждения);
    5. Топор (легкие двери и замки);
    6. Пила (заборы, легкие двери, замки).
- (2) Баллистический. Баллистический способ проделывания проходов можно определить как силовой вход или выход с использованием оружия. При использовании пистолетов, винтовок М16А2/М4, пулеметов М249 необходимо учитывать специфические условия их применения.
  - (а) Условия, которые необходимо учитывать.
    1. Тип боеприпаса и возможность рикошета;
    2. Состав материала на месте прохода;
    3. Материал пола за дверью;
    4. Наличие людей за дверью (свои военнослужащие/противник);
    5. Всегда стреляйте под углом 45 градусов.
- (3) Взрывной. Взрывной способ проделывания проходов наиболее приемлем, так как является самым эффективным. При использовании взрывчатых веществ во время проделывания проходов, командиры должны учитывать четыре основных фактора.
  - (е) Избыточное давление. Давление (в кПа), образующееся при взрыве.
  - (ф) Опасность осколочных ранений. Осколки или продукты взрыва, разлетающиеся с огромной скоростью от эпицентра взрыва. Образуются как от самого заряда, так и от разрушаемого объекта.
  - (г) Минимальное безопасное расстояние (MSD). При использовании взрывчатых веществ в городе необходимо учитывать присутствие гражданских лиц и своих войск. Кроме того, на городе находится много опасных материалов — как химических, так и конструкционных. При использовании взрывного



способа проделывания проходов всегда существует опасность вторичной детонации и возникновения пожаров.

(h) Подрывные заряды. Для проделывания проходов могут использоваться различные типы взрывных зарядов. Чтобы четко понять их возможности, командиры должны провести интенсивное обучение использованию зарядов. Ниже приведены примеры зарядов, используемых для проделывания проходов взрывным способом.

1. «Водяная пушка» (стальные и деревянные двери);
2. Гибкий протяженный заряд (деревянные двери);
3. Заряд для разрушения стен (каменные и кирпичные стены);
4. Заряд из последовательных звеньев (сетчатые заборы);
5. Е-образный заряд (деревянные двери);
6. Перебивающий заряд (проволочная спираль).

Тип заряда	Препятствие	Необходимые средства	Преимущества	Недостатки
Гибкий протяженный заряд	Деревянные двери, выбивает двери по всей длине.	Детонирующий шнур	<ul style="list-style-type: none"> <li>▪ Небольшие размеры и вес;</li> <li>▪ Быстрая установка на объекте;</li> <li>▪ Несколько зарядов могут переноситься одним человеком;</li> <li>▪ Разрушает большинство видов дверей независимо от типа замка.</li> </ul>	
Заряд из последовательных звеньев	Быстро проделывает достаточно большие проходы в сетчатых заборах.	Взрывчатка С-4; промежуточный детонатор; детонирующий шнур.	<ul style="list-style-type: none"> <li>▪ Быстрый;</li> <li>▪ Эффективный.</li> </ul>	
Заряд для разрушения стен	Проделывает проходы в деревянных, каменных и кирпичных стенах.	Взрывчатка С-4; промежуточный детонатор; детонирующий шнур.	<ul style="list-style-type: none"> <li>▪ Легко и быстро изготавливается;</li> <li>▪ Быстро устанавливается на объект.</li> </ul>	<ul style="list-style-type: none"> <li>▪ Вызывает разлет осколков;</li> <li>▪ Не разрушает арматуру;</li> <li>▪ Вызывает высокое избыточное давление.</li> </ul>
Перебивающий заряд	Проделывает проходы в стандартном ограждении из спирали из тройной проволоки, и в сетчатых ограждениях, достаточные для проезда транспортных средств.	Взрывчатка С-4; промежуточный детонатор; детонирующий шнур.	<ul style="list-style-type: none"> <li>▪ Легко изготавливается;</li> <li>▪ Легко устанавливается на объект.</li> </ul>	<ul style="list-style-type: none"> <li>▪ Только 50% вероятность полного перебивания усиленной тройной проволоки.</li> </ul>

«Водяная пушка»	Вскрывает легкие металлические и деревянные двери.	Промежуточный детонатор; детонирующий шнур.	<ul style="list-style-type: none"><li>▪ Легко изготавливается;</li><li>▪ Небольшой разлет осколков, если не используется опора.</li></ul>	<ul style="list-style-type: none"><li>▪ Опасность осколочных ранений, если используется опора;</li><li>▪ Необходимо внимательно учесть способ установки;</li><li>▪ Используемые жидкости могут протечь или пролиться во время транспортировки.</li></ul>
-----------------	--	---	---	--

М е с т о   д л я   з а м е т о к

## ПРИЛОЖЕНИЕ А

**ОРГАНИЗАЦИЯ И БОЕВОЙ СОСТАВ  
ПОДРАЗДЕЛЕНИЙ РЕЙНДЖЕРОВ**

В настоящее время рейнджеры Армии США сведены в 75-й пехотный полк рейнджеров. Полк организационно входит в состав Командования Сил специальных операций США (КССО) и предназначается главным образом для проведения разведывательно-диверсионных и рейдовых операций в тылу противника в военное время или в ходе локального военного конфликта в мирное время.

Организационно полк состоит из штаба, штабной роты и трех пехотных батальонов рейнджеров. В настоящее время полк дислоцируется следующим образом: 1-й пехотный батальон — АвБ Хантер (штат Джорджия), 2-й батальон — Форт-Льюис (штат Вашингтон), 3-й батальон и управление полка — Форт-Беннинг (штат Джорджия). Численность полка составляет около 2000 человек личного состава.

В состав штаба и штабной роты полка входят различные подразделения боевого и тылового обеспечения, административные службы, а также группа планирования, состоящая из опытных офицеров и специалистов в области планирования боевых действий, ведения разведки, организации связи, огневой поддержки и снабжения. В задачи этой группы входит организация взаимодействия между КССО, Командованием СВ США на театре военных действий и подразделениями рейнджеров во время кризисных ситуаций.

**Пехотный батальон рейнджеров** является основной боевой единицей полка, который может передаваться в подчинение командующему группой армий или командиру армейского корпуса, а также действовать в составе оперативного объединения специальных войск на ТВД для решения задач в интересах всей группировки американских войск на театре. Каждый батальон в самое короткое время должен быть готов к развертыванию в любой точке земного шара.

Батальон (660 человек) включает штаб, штабную роту (около 50 человек) и три пехотные роты рейнджеров. На базе батальона может быть сформировано до 60 диверсионно-разведывательных групп, способных совершать рейды в тыл противника на глубину до 450 км со следующими задачами: сбор разведывательных сведений, вывод из строя важных объектов, нарушение коммуникаций, дезорганизация управления, связи и работы тыла, организация засад и т. п. Более крупные подразделения рейнджеров или батальон в полном составе могут действовать в тылу противника с целью воспреещения или задержки выдвижения его вторых эшелонов и резервов, наносить удары по пунктам управления и важным объектам тыла.

На вооружении батальона рейнджеров находятся следующие средства:

- 5,56-мм винтовки M16A2 – 451 шт;
- 5,56-мм пулеметы M249 SAW – 54 шт;
- 7,62-мм пулеметы M240G – 27 шт;
- 12,7-мм пулеметов «Браунинг» Mk50 – 12 шт;
- 40-мм подствольные гранатометы M203 – 67 шт;
- 7,62-мм снайперские винтовки M24 – 24 шт;
- 60-мм минометы – 6 шт;
- РПГ типа RAWS (или AT-4) – 18 шт;
- 40-мм автоматические гранатометы Mk19 – 12 шт;
- ПУ ПТУР «Дракон» – 9 шт;
- ПУ ПЗРК «Стингер» – 3 шт;
- Приборы ночного видения (всех типов) – 322 шт;
- ИК приборы наблюдения и разведки (включая прицелы) – 105 шт;

- Лазерные приборы разведки и целеуказания – 25 шт;
- Средства связи всех видов – 285 шт (из них 164 радиостанции и 15 станций спутниковой связи).

Для повышения мобильности при проведении рейдовых действий на вооружении каждого батальона имеются 12 специальных автомобиля RSOV и 10 мотоциклов. Автомобиль RSOV (Ranger Special Operations Vehicle) представляет собой модернизированный вариант автомобиля «Land Rover», экипаж составляет 6-7 человек, на машине устанавливается один 7,62-мм пулемет M240G и автоматический гранатомет Mk19 (или 12,7-мм пулемет «Браунинг»), в комплект вооружения также входит РПГ или ПТРК.

Один из батальонов рейнджеров постоянно находится в состоянии полной боевой готовности как подразделение немедленного реагирования RRF-I (Ready Reaction Force One), способное к переброске в течение 18 часов после получения приказа. Одна из рот RRF-I находится в готовности к переброске в течение 9 часов после получения приказа. Смена батальонов на таком дежурстве осуществляется обычно через 12-14 недель.

**Пехотная рота рейнджеров** во всех батальонах имеет одинаковую структуру и состоит из отделения управления, трех пехотных взводов и взвода оружия. Численность роты составляет 152 человека, из них 6 офицеров.

**Пехотный взвод рейнджеров** состоит из секции управления (три человека), пулеметного отделения и трех пехотных отделений.

*Пехотное отделение* численностью 9 человек организационно состоит из командира отделения и двух групп — «А» и «В», каждая численностью 4 человека: командир группы (вооружен 5,56-мм винтовкой M16A2), стрелок-гранатометчик (вооружен 5,56-мм винтовкой M16A2 с 40-мм подствольным гранатометом M203), стрелок-пулеметчик (вооружен 5,56-мм ручным пулеметом M249 SAW) и стрелок (винтовка M16A2). Командир отделения также вооружен винтовкой M16A2. Таким образом, всего в отделении находится 7 винтовок M16A2, две из которых оснащены подствольными гранатометами M203, и два пулемета M249 SAW.

*Пулеметное отделение* имеет в своем составе командира отделения и 3 пулеметных расчета 7,62-мм пулеметов M240G, состоящих из трех человек: пулеметчика, помощника пулеметчика и подносчика боеприпасов. Всего на вооружении пулеметного отделения находится 3 пулемета M240G и 7 винтовок M16A2.

**Взвод оружия** состоит из отделения управления (3 человека), минометной и противотанковых секций, а также снайперской секции. Численность личного состава взвода составляет 27 человек.

*Минометная секция* насчитывает 8 человек личного состава и включает в себя два минометных расчета 60-мм минометов по три человека в каждом.

*Противотанковая секция* (10 человек) включает в себя три расчета ПТРК «Дракон» по три человека в каждом.

*Снайперская секция* состоит из трех снайперских пар, две из которых вооружены 7,62-мм снайперскими винтовками M24, а одна — 12,7-мм снайперской винтовкой «Barrett».

## ПРИЛОЖЕНИЕ В

**ПРАВИЛА РЕЙНДЖЕРОВ РОДЖЕРСА  
(ПРАВИЛА БОЕВОЙ ДИСЦИПЛИНЫ РЕЙНДЖЕРОВ)****Майор Роберт Роджерс**

*Это оригинальная версия из «Журналов» майора Роберта Роджерса, опубликованных в 1765 г.*

1. Все рейнджеры должны подчиняться правилам и законам войны; появляться на переключке при ежевечернем построении, при этом иметь кремневое ружье, шестьдесят зарядов пороха и пуль, тесак или топор; во время такого построения офицер от каждой роты должен проверить вооружения и снаряжение, чтобы убедиться в том, что оно находится в порядке и готово к бою при любом непредвиденном марше в течение минуты; перед тем, как распустить строй, назначается необходимая охрана и разведчики на следующий день.
2. Всякий раз, когда вы отправляетесь к фортам противника или его границам для ведения разведки, если ваш отряд невелик, маршируйте в одной колонне на таком расстоянии друг от друга, чтобы один выстрел не смог убить двоих; вышлите одного человека, или более, вперед и на фланги на расстоянии двадцать шагов от основных сил, если местность, по которой вы идете, это допускает, чтобы дать сигнал офицеру о приближении противника, сообщить его количество и пр.
3. Если вы идете по болоту или мягкому грунту, измените ваш порядок движения, и маршируйте друг за другом след в след, чтобы сбить с толку противника при попытке выслеживания (что он может сделать, если вы двигаетесь в шеренге) до того момента, когда вы пройдете это место, а затем восстановите ваш обычный порядок, и двигайтесь так до наступления темноты, прежде чем разбить лагерь; сделайте это, если возможно, на участке местности, который позволит вашим часовым увидеть или услышать противника на определенном расстоянии, разделите ваш отряд на две части и, попеременно меняя их, держите одну половину вашей группы в готовности всю ночь.
4. Иногда, перед тем, как подойти к какому-либо месту, где вы должны провести разведку, остановитесь и вышлите одного или двух человек из тех, кому вы можете доверять, для выбора лучшего места для ведения наблюдения.
5. Если вам повезло взять пленных, держите их отдельно пока не допросите; обратно возвращайтесь другим маршрутом, так вы сможете лучше обнаружить любых преследователей в вашем тылу, и иметь возможность, если их силы превосходят ваши, изменить направление движения, или рассеяться, если того потребует обстановка.
6. Если вы двигаетесь большим отрядом, состоящим из трехсот или четырехсот человек, с целью атаковать противника, разделите ваш отряд на три колонны, каждая из которых должна иметь во главе подготовленного офицера, и двигайтесь параллельными маршрутами, правая и левая колонны должны быть от центра на удалении не менее 20 ярдов, если позволяет местность; вышлите головной, тыльный и фланговые дозоры на необходимое удаление от основных сил отряда, как описано выше (п. 2), с задачей останавливаться на всех высотах, чтобы осмотреть окружающую местность, предотвратить нападение из засады и предупредить о подходе или отступлении противника, чтобы вовремя принять боевой порядок для атаки, обороны и т.д; если противник приближается с фронта на равнине, развернитесь по фронту из трех колонн

или из главных сил с выделением передового охранения, фланговых дозоров под управлением надежных офицеров, чтобы не допустить атаки противника на ваши фланги, или окружения (что является излюбленным приемом индейцев, если они численно превосходят вас) и будьте готовы поддержать и усилить ваше тыльное охранение.

7. Если вы попали под огонь противника, падайте или припадайте к земле, пока он не закончится, после чего приподнимитесь и дайте залп по противнику; если его главные силы равны вашим, по возможности, разверните свои силы; но если они превосходят вас, будьте готовы поддержать и усилить ваши фланговые группы, чтобы сравняться по силам с противником; это позволит вам отбросить врага к его главным силам; в этом случае атакуйте его с максимальной решительностью, равными по силам группами на флангах и в центре, сохраняя дистанцию между ними, продвигаясь от дерева к дереву, одной половиной отряда впереди остальной в десяти или двенадцати ярдах; если же противник атакует вас, дайте возможность вашему центру залечь и открыть огонь, а затем выдвиньте ваш тыл вперед, чтобы те, кто открыл огонь первым, смог зарядить оружие, и продолжайте повторять такой маневр, насколько позволяет ситуация; этим способом вы будете держать противника под постоянным огнем, не позволяя ему легко сломать ваш боевой порядок или захватить вашу позицию.
8. Если вы заставляете противника отступить, будьте осторожны во время его преследования, высылайте фланговое охранение, не допускайте противника к господствующим высотам, где он может собраться с силами и отразить вашу атаку.
9. Если вы вынуждены отступить, дайте возможность фронту вашего отряда сделать залп из ружей и отойти назад, чтобы тыл сделал то же самое, отходя на наиболее удобную позицию; таким способом вы заставите противника начать преследование, если они вообще это сделают, под постоянным огнем.
10. Если противник превосходит вас в силах, что подвергает вас опасности окружения, дайте возможность всему отряду рассеяться; при этом каждый солдат должен выбрать отдельный маршрут для выхода к вечеру того же дня на определенное место встречи, которое должно каждое утро меняться и на вечер определяться заново для того, чтобы сосредоточить все силы, или собрать как можно больше людей вместе после любого рассеивания, которое может случиться днем; но если вы оказались, все-таки, окружены, соберитесь в квадрат, или, если вы в лесу, в круг, что является лучшим способом, и, если возможно, держите оборону до наступления ночи, которая будет благоприятствовать вашему скрытному отходу.
11. Если ваш тыл атакован, основные силы и фланги должны развернуться кругом вправо или влево, как этого требует обстановка, и сформировать боевой порядок для встречи с противником, как описано выше (п. 7); используйте этот же способ, если вы атакованы в любой из ваших флангов, превращая, тем самым, другой фланг в тыльное охранение.
12. Если вы решили собраться вместе после отступления, для того, чтобы быть готовыми действовать против противника, любым способом попытайтесь это сделать на возвышенном участке местности, до которого вы сможете добираться, что даст вам очень большое преимущество в отношении контроля за обстановкой, и даст вам возможность отразить атаку превосходящих сил противника.
13. В общем случае, когда на вас насаждает противник, не открывайте огонь до того момента, пока он не приблизится на близкое расстояние; это позволит застать его врасплох и привести в замешательство, даст вам возможность броситься на них с вашими тесаками и абордажными саблями наилучшим образом.
14. Когда вы располагаетесь лагерем на ночь, расставьте посты таким образом, чтобы не менять их до утра; в этом случае очень важны скрытность и бесшумность. Каждый

пост должен состоять из шести человек, два из которых должны быть постоянно на чеку, смена часовых должна осуществляться бесшумно; в случае, если часовые увидели или услышали что-либо, что их встревожило, они не должны разговаривать и обсуждать это, однако один из них должен бесшумно отойти и доложить об этом дежурному офицеру, чтобы он мог установить нужный боевой порядок; все посты должны выставляться подобным образом.

15. На рассвете приводите в боевую готовность весь отряд; это то время, которое выбирают индейцы, чтобы напасть на своих противников, поэтому вы должны быть готовы отразить их атаку.
16. Если вы обнаружили утром противника, численность которого превосходит численность вашего отряда, и вы сомневаетесь в победе, не нападайте на него до вечера; в этом случае противник не узнает количество ваших людей, и, если ваша атака будет отражена, ваше отступление будет скрыто ночной темнотой.
17. Перед тем, как вы оставите ваш лагерь, вышлите небольшие партии для проведения разведки вокруг него, чтобы осмотреть, есть ли любые признаки или следы противника, который ночью мог быть поблизости от вас.
18. Когда вы останавливаетесь для отдыха, если можете, выбирайте какую-либо речку или ручей, и расположите ваш отряд так, чтобы его не застали врасплох, выставив надлежащую охрану и часовых на определенном расстоянии, и оставив небольшую группу на пути, по которому вы пришли, для предупреждения о преследовании противником.
19. Если во время возвращения в форт вам приходится пересекать реки, избегайте известных бродов как можно дальше, чтобы противник не смог обнаружить вас и подстеречь.
20. Если вам приходится проходить мимо озер, держитесь от уреза воды на некотором расстоянии, так как в противном случае, если вы попали в засаду или вас атаковал противник, ваши пути отхода будут отрезаны.
21. Если противник преследует вас, сделайте круг и выйдите на ваши собственные следы, организуйте засаду, атакуйте противника, открыв огонь первым.
22. Когда вы возвращаетесь из разведки и подходите к своим фортам, избегайте привычных дорог и троп, так как противник мог вас обогнать и лечь в засаду, чтобы атаковать вас в тот момент, когда вы почти истощены усталостью.
23. Когда вы преследуете любой отряд противника, который находится близко к нашим фортам или лагерям, преследуйте его не прямо по следам, чтобы вас не обнаружило его тыльное охранение, которое в таком случае должно быть наиболее бдительным; но попытайтесь, двигаясь по другому маршруту, обойти врага и встретить его в каком-либо узком проходе, или организовать засаду тогда и там, где противник этого меньше всего ожидает.
24. Если вы должны использовать каноэ, лодки или другие средства для движения водными путями, садитесь на них вечером, тогда вы будете иметь целую ночь впереди, чтобы незаметно проплыть мимо любых групп противника, расположенных на холмах или других местах, с которых можно просматривать озера или реки, по которым вы двигаетесь.
25. При гребле держите порядок, лодка, следующая за первой, идет сразу за ее кормой, третья следует за второй, четвертая за третьей, и так далее; это предотвратит разделение, и вы будете иметь возможность помочь друг другу в любых непредвиденных случаях.

26. Назначьте одного человека на каждой лодке для наблюдения за огнями костров на соседних берегах, по количеству и размеру которых вы сможете определить численность людей, которые зажгли их, и решить, можете вы их атаковать или нет.
27. Если вы обнаружите лагерь противника возле берега реки или озера, и вы думаете, что противник во время атаки отойдет на противоположный берег для собственной безопасности, отправьте часть вашего отряда на противоположный берег, чтобы заблокировать врага, а сами с оставшейся частью внезапно атакуйте его, держа между собой и озером или рекой.
28. Если вы не можете определить численность противника и его силы по огням их костров, спрячьте ваши лодки на некотором расстоянии, и, выслав разведывательную партию, выясните его численность в момент, когда он грузится в лодки, или начинает утром марш, обозначив направление движения и т.д.; тогда вы можете преследовать, организовать засаду и атаковать его, или позволить ему уйти, как того требует ваше благоразумие; вообще говоря, чтобы вас противник не смог обнаружить на озере и реке с большого расстояния, самым безопасным способом является залечь и спрятаться вместе с вашими лодками и скрываться весь день, не демаскируя себя, и продолжить ваш путь ночью; вне зависимости от того, как вы передвигаетесь, по земле или воде; установите пароль и отзыв для того, чтобы опознать друг друга ночью, также назначьте место ремонта лодок для каждого человека на случай любого происшествия, которое может разделить ваш отряд.

Это общие правила, которые соблюдаются на службе рейнджеров; однако, существуют тысячи случаев и обстоятельств, которые могут потребовать отказаться от них и применить на практике другие навыки и хитрости; в любом случае каждый человек должен руководствоваться своими знаниями и опытом применительно к каждой конкретной ситуации и природе вещей; чтобы получить преимущества, он должен всегда помнить о следующих принципах: никогда не бросать командира, сохранять выдержку и присутствие духа в любой ситуации.



## ПРИЛОЖЕНИЕ С

**ИЗ НАСТАВЛЕНИЙ ПО ВЫЖИВАНИЮ ДЛЯ  
РЕЙНДЖЕРОВ АРМИИ США**

1. Вы находитесь на краю скалистого обрыва. Единственный путь сохранить жизнь и выполнить поставленную задачу — подняться вверх по мокрым, покрытым мхом скалам. В этом случае не рекомендуется подниматься в обуви или босиком. Лучшее сцепление обеспечивают носки.
2. Находясь в лесу (поле) зимой, вы обморозили руку. Не пытайтесь растереть ее снегом или согреть около костра. На начальной стадии обморожения (побеление кожи) осторожно разотрите пораженные места мягкой шерстяной тканью до покраснения и потепления кожи. При сильном обморожении (омертвление ткани, образование пузырей) растирания противопоказаны.
3. Вам необходимо переправиться вброд через реку с быстрым течением. Переходите ее под углом 45 градусов против течения. Более устойчивое положение придадут вам плотно упакованный рюкзак и обувь. Если есть возможность, возьмите с собой шест. Он ставится против течения и служит опорой.
4. Вас мучает чувство голода, а продуктов питания нет. Если, попробовав немного ягод (грибов, растений), через 6–8 ч вы будете чувствовать себя хорошо, можете смело употреблять их в пищу. За редким исключением, растения, которые едят птицы, обезьяны, медведи и т.д., безопасны для человека.
5. В течение нескольких дней вы двигаетесь в заснеженном лесу и по покрытой снегом равнине. Яркий солнечный свет, отражающийся от него, сильно раздражает глаза. Если у вас нет специальных очков, сделайте защиту для глаз из подручных материалов (бумаги, картона, резины, фотопленки, коры деревьев и т. п.), но не прорезайте отверстий по размеру глаз. Нужно сделать в заготовленной маске прорези в виде двух крестообразных щелей по форме знака «плюс». В этом случае гарантируется полная защита глаз. Никогда не делайте защитные приспособления из металла, так как это может привести к сильному обморожению кожи.
6. Передвигаясь по тонкому льду озера, вы внезапно попали в холодную воду. Достигнув берега, вспомните, что снег впитывает воду так же хорошо, как и губка. Прежде чем вы найдете возможность высушить мокрую одежду, необходимо лечь на снег и некоторое время «покататься». Не снимайте одежду при низкой температуре.
7. Вам предстоит совершить длительный переход. Далеко от конечного пункта вы обнаружили потертости на ногах. Переодевание носков с одной ноги на другую несколько облегчит ваше состояние. Носки более гладкие с наружной стороны, поэтому рекомендуется вывернуть их наизнанку для уменьшения вероятности появления мозолей. Если вы обнаружили потертые места, немедленно наклейте лейкопластырь. При появлении волдыря проколите его у основания стерильной иглой, выдавите жидкость, наложите повязку.
8. Приземлившись с парашютом в тылу противника, вы ударились о пень и получили серьезную травму. На подаваемые вами сигналы никто из товарищей не пришел. Вскоре должен наступить рассвет. Не пытайтесь разжечь костер или открыть стрельбу. Подавайте только обусловленные сигналы. Замаскируйте парашют, замаскируйтесь сами

недалеко от площадки приземления. Если вас не нашли до рассвета, то вечером вас снова обязательно будут искать.

9. Вы укрылись в оборудованной вами снежной пещере. Имеющаяся горелка освещает и согревает убежище. Желтый цвет пламени горелки указывает на то, что в пещере скопился углекислый газ. В этом случае следует открыть входное отверстие для вентиляции. При появлении пламени красного цвета необходимо покинуть пещеру, проветрить ее до появления пламени синего цвета.
10. В жаркий знойный день, совершая движение в пустыне, вы чувствуете, что язык начинает распухать из-за недостатка воды. Учтите, что наглухо застегнутая одежда до некоторой степени уменьшает испарение пота. Это способствует сохранению в теле воды. Найдите любую тень и укройтесь там до вечера. Совершайте переходы в ночное время.
11. Внезапно разразилась сильная гроза, приближаются интенсивные вспышки молнии. Укрываться под большими обособленно стоящими деревьями опасно. Не прячьтесь также под навесами скал, так как молния может ударить в край навеса, вызвать обвал и обжечь. Найдите не выделяющееся на местности укрытие, накройте палаткой и переждите грозу. Оружие (винтовку) спрячьте под одежду.
12. От дыма лесного пожара вы начинаете задыхаться, он слепит вас. Рекомендуется ползти в безопасное место, плотно прижавшись к земле. Воздух около травы относительно чист от дыма.
13. Совершая переход, вы попали в район, где много ядовитых змей. Чтобы отпугнуть их, производите как можно больше шума.
14. Находясь в районе, в котором есть ядовитые змеи, вы внезапно почувствовали ожог на лодыжке и обнаружили следы укуса. Если они имеют вид двух точечных полосок от зубов, в верхней части которых справа и слева от них на расстоянии примерно 2 мм видны по две более крупных точки, то это следы укуса ядовитой змеи. Поэтому следует принять немедленные профилактические меры.
15. Вы находитесь в лесу и, не опасаясь противника, зовете на помощь товарищей. Громкий на низких тонах крик будет слышен значительно дальше, чем свист или пронзительный крик.
16. Двигаясь в горах, вы попали в снежный обвал. Не имея возможности избежать его, немедленно отбросьте в сторону лыжи, ледоруб и другие длинные предметы (кроме оружия). Если вас потащило вниз вместе с лавиной снега, старайтесь «плыть» на ее поверхности, совершая сильные движения руками. Рот плотно закройте. Находясь под снегом, прежде всего постарайтесь очистить от него лицо. Сделайте как можно большее пространство около лица и постарайтесь после отдыха выбраться на поверхность.
17. Вы передвигаетесь по засушливой местности и очень хотите пить. У вас полная фляга воды. Вам следует промочить рот и сделать один-два глотка. Чем больше вы пьете, тем больше будете потеть, следовательно, терять влагу и соли. Поэтому жажда будет только увеличиваться.
18. Вы подошли к реке, покрытой тонким льдом. Перед спуском на лед убедитесь в его крепости. У берегов он часто зависает, тогда возможно образование пустот. Это чаще всего бывает возле обрывистых участков берега. Вам для переправы следует искать наиболее пологий берег, где зависание льда будет минимальным. Не приближайтесь к устьевым участкам протоков. Здесь лед наиболее тонкий, могут быть и промоины. Лед

слабый также в районах порожистых участков рек. Темные и бурые пятна указывают на наличие в этом месте промоины или полыньи.

19. Что вы знаете об уходе за обувью.
  - а) Известно, что для сохранения обуви и защиты ног от сырости в ненастную погоду ее необходимо 2–3 раза в неделю смазывать сапожной мазью. При отсутствии специальной мази обувь следует смазывать несоленым салом, жиром крупных водяных птиц, рыбьим жиром, сырым мылом, растительным маслом (особенно касторовым), дегтем, который можно получить из бересты. Нельзя пользоваться бензином, керосином, соляжкой, соленой водой.
  - б) Намокшие сапоги (ботинки) нужно сушить в закрытом пространстве при температуре не выше 40°. Хорошо насыпать внутрь нагретый сухой песок или набить сухим сеном, мхом. Над костром обувь сушить не рекомендуется.
20. Мыло и другие обычные моющие средства можно заменить моющей глиной, отваром фасоли (1 кг фасоли отварить в 5 л воды), отваром пшеничных отрубей и растениями — мыльнянкой («собачье мыло»), примулой, горицветом, липучкой, вороньим глазом, горчицей, корни и стебли которых пенятся при растворении в воде.
21. Проходимыми являются моховые болота. Обычно они покрыты сплошным слоем старого (отмершего) мха или торфа. На труднодоступных участках болот обычно растет осока, здесь также видны поросли осин и берез, которые свидетельствуют о слабости верхнего слоя болот. Непроходимые участки можно определить по плавающему на воде растительному покрову (зыбунам), а также по камышу (тростнику). Преодолевая незнакомое болото, разведчик должен иметь с собой жердь, хворост или палку.
22. Кора больших деревьев с северной стороны всегда толще и грубее, чем с южной. У березы с южной стороны кора светлее. Муравейники располагаются, как правило, с южной стороны деревьев, пней, кустарников, южный их скат пологий, северный крутой.
23. Человек проходит в час столько километров, сколько делает шагов за 3 с (при ширине шага 0,83 м). На высотах 2500-3500 м над уровнем моря скорость движения уменьшается на 25-30 процентов, выше 3500 м — на 50-60. В распутицу скорость движения уменьшается на 50 процентов, при движении по лугу с кочками и целине с густым покровом травы — до 25. В ливень и метель скорость движения снижается на 10-15 процентов, а сильном встречном ветре — на 50.
24. У вогнутых участков берега глубина реки бывает всегда наибольшей и течение быстрее. Поэтому она подмывает берег и углубляет русло. У выпуклого берега течение, как правило, замедляется: оседают наносы, образующие отмели. Скорость течения воды всегда меньше у берегов, чем на фарватере, на расширенных участках реки, а не на суженных, у выпуклых берегов, а не у вогнутых.
25. Вы находитесь в горах на скалистой вершине. Вам необходимо перейти эту вершину и спуститься вниз, однако из-за низкой облачности плохая видимость. В этой обстановке целесообразно найти укромное место и переждать непогоду, так как в туман и грозу вы можете заблудиться в горах, попасть под обвалы. Никогда не двигайтесь вдоль неизвестных вам ручьев, стекающих вниз.
26. При какой толщине льда можно переходить водоемы? Отдельные пешеходы при толщине льда 5-7 см, группа людей — 7-12 см. Для всадника на лошади безопасен лед толщиной 10-12 см, для группы всадников — 15 см. Проезд легковых машин возможен

по льду толщиной 25 см, грузовых — 45 см. Наиболее прочен лед с синеватым или зеленоватым оттенком.

27. В Арктике и высокогорных районах можно получить солнечный ожог даже в пасмурный день, поэтому защищать глаза от снежной слепоты необходимо и при облачной погоде.
28. Не пытайтесь ловить и употреблять в пищу малоподвижных грызунов в пустынных районах, так как они, как правило, больны туляремией.
29. Из какой части срубленного дерева вы будете вытесывать лыжу? Лучшими породами для изготовления лыж являются ель, осина, тополь. Старайтесь выбрать дерево с кривизной в комле, подходящем для носка лыжи. Вытесывать ее следует ближе к краю ствола. Для загиба носка лыжи нужно на песчаном месте развести костер. Когда земля раскалится, угли убрать и в горячую землю примерно на 1 ч вставить носы лыж. После этого их следует вставить между деревьями и загнуть. В таком положении лыжа должна сохнуть два-три дня. Этим же способом можно загибать полозья для нарт.
30. Во время движения группы людей в грозу рядом с ними ударила молния. Один человек упал. При осмотре вы заметили на его теле обширные древовидные красные полосы, а также явное отсутствие признаков жизни. Несмотря на это, пострадавшему необходимо немедленно делать искусственное дыхание до тех пор, пока он не станет дышать. Категорически запрещается закапывать пострадавшего в землю.

## ПРИЛОЖЕНИЕ D

**КУРСЫ РЕЙНДЖЕРОВ В СУХОПУТНЫХ ВОЙСКАХ  
США**

В вооруженных силах США «отцом» командования специальных операций, в которое входят боевые пловцы ВМС, войска специального назначения СВ, подразделения специальных операций ВВС и подразделения 75-го пехотного полка, считается президент Джон Ф. Кеннеди. Его речь, которую он произнес в 1961 году, расценивают сейчас как пророческую. Согласно ее положениям, вооруженные силы, создав специальные войска, спасли США в годы «холодной войны»: «Это совершенно другой вид боевых действий, абсолютно новый по своей интенсивности, но в то же время такой же старый, как сама война... Это — война партизан, подрывников, мятежников, убийц... война из засад вместо обычных боевых действий... война путем скрытного проникновения на территорию противника вместо открытой агрессии... Если мы хотим спасти нашу свободу, нам нужна новая стратегия, совершенно другие вооруженные силы, и совершенно другая программа подготовки войск».

В армии США существует полевой устав FM 7-85 «Операции малых (от отделения до роты) подразделений рейнджеров». Он определяет эти боевые действия, как операции, проводимые специально тренированным личным составом на любой глубине в тылу противника с целью ведения разведки, диверсий и нарушения проводимых противником операций. Считается, что глубина и длительность операций рейнджеров ограничены средствами доставки их к месту выполнения задачи, а также возможностью их снабжения. Кроме того, эти небольшие подразделения, по оценке командования армии США, наиболее эффективны при действиях против партизанских формирований. Рейнджеры участвуют в воздушно-десантных и аэромобильных операциях, в том числе по снабжению подразделений, осуществляют длительные разведывательные или диверсионные действия в тылу противника, действия из засад, проникновение в тыл противника с использованием небольших плавсредств, проникновение в тыл противника со стороны моря с преодолением обрывистого берега, контрпартизанские действия. Проводить такие операции могут не только батальоны рейнджеров, но и общевойсковые подразделения, специально подготовленные выпускниками курсов рейнджеров, которые созданы в армии США. Командование СВ стремится, чтобы в каждой роте сухопутных войск был по крайней мере один офицер, а в каждом взводе — один сержант, закончившие эти курсы.

Порядок проведения подготовки военнослужащих на курсах, а также порядок подготовки общевойскового подразделения к выполнению операций рейнджеров регламентируются полевым уставом FM 21-50. На курсы принимают офицеров и сержантов всех родов сухопутных войск. Окончившим их легче продвинуться в звании и должности. Курсы настолько престижны и полезны, что командования ВВС и ВМС добились квоты для своих военнослужащих. Обычно 60% курсантов составляют представители армии США, 20% — военнослужащие ВВС и ВМС США и 20% — военнослужащие дружественных армий из стран НАТО, Латинской Америки, Африки и Азии.

Обучение рейнджера включает две фазы: предварительную подготовку и собственно обучение в учебном центре. Для предварительной подготовки, например, в дивизии ее командование собирает всех кандидатов в одну команду. Занятия в таких командах продолжаются 3-4 недели. Будущий курсант должен повысить уровень своей физической готовно-

сти и выполнить нормативы, которые позволят ему выдержать повышенные физические нагрузки на курсах.

Согласно армейской программе подготовки к этим курсам, военнослужащий должен выполнить: 80 отжиманий от пола за 2 мин, 100 подъемов туловища за 2 мин из положения лежа на спине, руки за головой, ноги согнуты в коленях под прямым углом и 15 подтягиваний на перекладине. Кроме того, надо пробежать 3,2 км за 12 мин. Между упражнениями разрешается 10-минутный отдых. Будущие курсанты должны быть способны в течение четырех дней подряд выполнить два марш-броска на 10 км с грузом 18 кг и два — с грузом 20 кг за 90 мин по пересеченной местности. С ними проводят интенсивную боевую подготовку, но в отличие от занятий на курсах их не лишают отдыха и не заставляют голодать.

Командование СВ США отказалось от практики сбора курсантов из различных соединений, расположенных по всему земному шару, а затем проверки: умеют ли они ориентироваться на местности, насколько знают подрывное дело, пробегут ли 10 км с боевой выкладкой. Каждый желающий попасть на курсы должен по собственной инициативе подать рапорт и пройти необходимую подготовку. Если офицер или сержант не из общевойскового подразделения, он должен сначала закончить одну из пехотных школ и научиться командовать отделением в бою. Для поступления на курсы не требуется воздушно-десантная подготовка.

Сначала добровольцы высылают в приемную комиссию выписку из квалификационной книжки с зачетами по физической подготовке, ориентированию на местности, корректировке огня артиллерии и авиации, работе на радиостанции, подрывному делу, умению оказать первую помощь на поле боя и т.д. Офицеры и сержанты не из общевойсковых подразделений сдают зачеты по умению командовать пехотным отделением в бою и в разведке. Если они принимаются на курсы, то временно лишаются своих воинских званий, получая звание «курсант».

Для психологического воздействия и в гигиенических целях, а также облегчения взаимодействия в учебной группе всех стригут наголо, они носят камуфляжную форму без знаков различия. Если ранее программа курса была рассчитана на 58 дней (предусматривалось изучение особенностей действий в лесу, горной местности и джунглях), то теперь, после включения в нее отработки действий в условиях пустыни, она рассчитана на 65 дней.

Вся программа курса разделена на четыре этапа (по 12-18 дней). Курсанты учатся проводить разведывательные и диверсионные операции (операции малых подразделений рейнджеров), действуя в пешем порядке в лесистой местности и горах (штат Джорджия), пустыне на полигоне Дагувэй Прувинг Граунд (Юта), в болотистой местности (Флорида). Перемещение из одного штата в другой осуществляется как воздушно-десантная или аэромобильная операция. Доставка продовольствия и боеприпасов проводится путем сбрасывания грузов на парашютах или вертолетами. Весь курс — это непрерывный цикл: получение боевой задачи, планирование, подготовка, выполнение, отчет о выполнении задачи, разбор выполнения с целью освоить операции малых подразделений рейнджеров. Содержание этих операций рассматривается ниже.

**Воздушно-десантные и аэромобильные операции.** Командование СВ США полагает, что немногочисленные аэромобильные или парашютные подразделения могут контролировать значительные районы и обезвреживать просочившиеся в тыл подразделения противника либо партизанские отряды. Небольшие аэромобильные резервы всегда могут прийти на помощь своим войскам, оказавшимся в засаде, или отдельным подразделениям, подвергшимся внезапной атаке превосходящих сил партизан. Кроме того, курсанты должны знать, что базы вертолетов всегда являются целями для налетов партизан. В процессе учебы про-

водятся ночные аэромобильные операции по высадке групп в тылу противника или в районе действия партизан, а также для ведения разведки и осуществления внезапных налетов. Курсантам объясняют особенности планирования аэромобильных операций в горных условиях, лесу, джунглях и пустыне и отрабатывают с ними их проведение. Так, перемещение в штат Флорида представляет собой воздушно-десантную операцию, причем посадка в самолет производится на шоссе в штате Юта, которое используется как импровизированный аэродром.

**Атака из засады** является типичным методом ведения партизанских действий, но согласно уставу армии США любое подразделение может в боевой обстановке получить возможность атаковать из засады. Курсантов обучают действиям из засады, контрзасадным действиям, а также тому, как устраивать заграждения на коммуникациях противника.

**Проникновение в тыл противника со стороны моря** с преодолением обрывистого горного берега. Во время Второй мировой войны батальонам рейнджеров для обеспечения внезапности часто приходилось высаживаться в тыл противника со стороны моря, преодолевая обрывистый горный берег, который противник считал непроходимым. Традиция обучать таким действиям на курсах сохранилась. Кроме того, горная подготовка может пригодиться при выполнении самых различных операций. Она включает: собственно горную подготовку и обучение высадки на берег с резиновых лодок, обеспечение плацдарма в прибрежной полосе, преодоление скалистого берега и обеспечение подъема всего подразделения наверх, захват плацдарма на самой верхней точке горного берега, выдвигание к объекту и его атака, отход, спуск со скалы, уборка веревок, посадка в лодки и возвращение. Так, если высадку на побережье осуществляет рота, то для штурма обрыва требуются одновременно шесть рейнджеров-скалолазов, которые устанавливают три каната и занимают позиции охранения. Затем идет вторая волна скалолазов, устанавливающих еще три каната. Офицер, командующий подъемом, следит, чтобы по каждому из них поднимался только один человек и чтобы канаты не пустовали. Эвакуация осуществляется в обратном порядке, последний солдат спускается по двойному канату, который убирает за собой.

**Длительные разведывательные и диверсионные действия в ближнем и дальнем тылу противника** подразумевают обучение разведке объекта, района и маршрута, длительное наблюдение за объектом, разведку боем, поддержание визуального контакта с передвигающимся подразделением противника или объектом. Курсантов обучают проводить беспokoящие действия в тылу противника, захватывать пленных и освобождать своих из плена. Задача по проникновению в тыл отрабатывается на вертолетах и самолетах, при этом необходимо преодолевать оборону противника пешим порядком или на транспортных средствах, используя водные пути (по рекам, со стороны моря), а также пропуская наступающего противника и оставаясь в его тылу. Личный состав, подготовленный для действий в глубоком тылу, должен уметь водить различные транспортные средства, а также быстро (за 2 мин) поменять колесо автомашины.

**Проникновение в тыл противника по рекам и со стороны моря.** Для решения этой задачи курсанты обучаются действиям на реках и море с использованием малых плавсредств (резиновые лодки, малые катера). В ходе обучения отрабатываются: посадка на корабль, размещение на нем, подготовка к посадке в резиновые лодки и занятие мест в них после спуска с борта корабля или с берега, передвижение на веслах и с мотором, высадка на берег и выполнение задачи. Действия с лодок широко используются в болотистой местности штата Флорида. Обучение действиям с лодок завершается проведением морской десантной операции в Мексиканском заливе на о. Санта-Роса. Курсанты высаживаются на берег и с боем должны овладеть островом.

**Действия против партизан.** В ходе обучения курсантов осваиваются четыре основных приема борьбы с партизанами: захват баз, которые обычно находятся рядом с районом их действий и позволяют отдохнуть, перегруппироваться и подготовиться к новым операциям; перекрытие путей снабжения партизан оружием, боеприпасами, продовольствием и снаряжением; подавление партизанской сети сбора информации и разведки, который осуществляется через дружественно настроенных гражданских лиц, подслушиванием, перехватом радио- и телефонных переговоров, наблюдением, допросом пленных; нарушение каналов связи партизан.

Курсанты отрабатывают задачи разведки территории, контролируемой партизанами, для выявления целей авиационных налетов и артиллерийских ударов, а также для рейдов своих войск; выполняют налеты на пункты управления партизанскими силами; захватывают и удерживают на короткое время ключевые точки на местности; берут в плен или уничтожают партизанских лидеров; помогают подразделениям своих войск оказывать постоянное давление на партизан, проводя налеты и разведывательные рейды.

Первоначально всех принятых курсантов направляют в лагерь Кэмп-Дерби, расположенный на территории Форт-Беннинг. Здесь проверяют уровень физической и боевой подготовки будущего рейнджера. Этот период учебы называется «начальная фаза подготовки рейнджера» (Ranger Assessment Phase — RAP). Курсанты выполняют нормативы физической готовности, которые ниже, чем на стадии предварительной подготовки. Требуется выполнить 52 отжимания от пола за 2 мин, 62 подъема туловища за 2 мин из положения лежа на спине, руки за головой, ноги согнуты в коленях под прямым углом и шесть подтягиваний на перекладине, бег на 3,2 км за 14 мин 55 сек.

Курсанты сдают тесты на умение держаться на воде. Они должны продемонстрировать умение проплыть 15 м в полном боевом снаряжении с оружием и в обуви, затем умение снять, не выходя на берег, снаряжение и проплыть еще 15 м. Самым ответственным является испытание на психологическую устойчивость: с завязанными глазами курсант должен пройти по трамплину для прыжков в воду на высоте 3 м в полном боевом снаряжении с оружием в руках, упасть в воду, снять повязку, доплыть до берега, не потерять снаряжение или оружие.

Испытания на психологическую устойчивость на этом не заканчиваются: необходимо по тросовой горке соскользнуть с платформы на высоте 30 м, держась за каретку, отпустить ее и упасть в воду, обязательно выкрикивая девиз рейнджеров: «Рейнджеры всегда впереди». Далее преодолеть полосу из 25 высотных препятствий, которую военнослужащие называют «Корольва Дерби». Как считают инструкторы, эти упражнения позволяют сразу отсеять тех, кто не сможет выдержать дальнейшие испытания.

Далее курсанты выполняют тесты по боевой подготовке, которые называют «Призы рейнджера». Нужно собрать из перемешанных деталей карабин М4 и пулемет М240В, пристрелять карабин и поразить мишень, зашифровать и расшифровать донесение, используя полевой код КТС 600, передать и принять радиogramму, оказать первую помощь на поле боя при ранениях различной тяжести, выполнить упражнения по ночному и дневному ориентированию на местности, спуститься по тросу с зависшего вертолета и т.д.

Боевая и физическая подготовка проводится в течение первой недели во время пребывания в Форт-Беннинг на базе 4-го учебного батальона рейнджеров. В программу включены следующие предметы: планирование, подготовка боевого приказа и техника выполнения разведывательно-диверсионной операции; сбор, обработка и сообщение разведывательной информации командованию; способы выживания, ориентирование на местности; техника проведения засады и контрзасадные действия; техника снабжения по воздуху и аэромом-



бильные операции; форсирование водных преград; горная подготовка; подрывное дело; побег из плена и выход к своим войскам; физическая подготовка, которая включает три кросса на 2 (3,2 км), 3 (4,8 км) и 5 (8 км) миль. Преподается курс рукопашного боя — 12 ч. В дальнейшем, по мере необходимости, с курсантами проводят занятия (их темы соответствуют предстоящим заданиям, например по горной подготовке, подрывному делу). Перед парашютным прыжком в болотистой местности читают лекцию по выживанию, так как пребывание в таких условиях, является наиболее опасной для жизни фазой обучения.

Затем курсанты попадают в лагерь Кэмп-Роджерс, также расположенный на территории Форт-Беннинг, где начинаются занятия в лесистой местности. Все остальное время для курсантов напоминает сплошной бой с типичной для боевых действий нерегулярностью и недостатком сна и пищи. Интенсивность учений такова, что в сутки они спят 4 ч., 5-6 ч на сон удается выкроить во время прохождения горной подготовки (вторая фаза), что предусмотрено в расписании занятий, чтобы дать курсантам возможность восстанавливаться после нагрузок. Согласно требованиям наставления по парашютно-десантной подготовке, в ходе учений курсанты могут спать 8 ч только три раза перед парашютными прыжками, последний раз — перед парашютным прыжком в болотистую местность.

Затем для горной подготовки и приобретения навыков ведения боевых действий в горах курсантов перебрасывают на север штата Джорджия в лагерь Кэмп-Фрэнк-Меррилл, расположенный близ г. Далонга. В процессе этого этапа подготовки курсантов обучают скалолазанию, подъему по веревке с использованием самозавязывающихся узлов, спуску с гор (в том числе вместе с раненым), вязанию узлов и т.д. Контрольными тестами по горной подготовке являются: два дневных спуска в полном боевом снаряжении с 10 и 20 м и один ночной спуск с горного обрыва высотой 60 м.

Питаются курсанты в основном сухим пайком MRE (Meals Ready to Eat — пища, готовая к употреблению, 3000 ккал) один, реже два раза в день. Во время горной подготовки они обеспечиваются трехразовым питанием, причем дважды в день получают горячую пищу.

Повышение калорийности рациона связано с большими энергетическими затратами и пребыванием в условиях высокогорья.

Подготовка в учебном центре заключается в том, что с курсантами разыгрывают план боевых действий, и каждое следующее задание — это продолжение предыдущего. Основным учебным средством является разведывательно-диверсионные операции рейнджеров, которые планируют, подготавливают, репетируют и выполняют сами курсанты.

Численный состав групп изменяется в зависимости от задачи: так, разведку объекта проводит группа из пяти — шести человек, а налет на партизанский лагерь — из 30-50 человек. На одной и той же местности курсанты дважды не занимаются. Местность, на которой они выполняют боевые задачи, постоянно меняют с тем, чтобы развить у них умение ориентироваться. Все разведывательные и диверсионные операции курсанты выполняют под постоянным наблюдением квалифицированных инструкторов — офицеров и сержантов. Командование группой передается от одного курсанта другому.

Каждый раз все члены группы получают боевую задачу одновременно. Сначала они готовят предварительный приказ, проводят командирскую разведку и составляют боевой приказ. Затем один из курсантов руководит подготовкой к операции, организует репетиции наиболее ответственных этапов в дневное и ночное время и, наконец, ведет группу к исходному пункту. Переход через линию обороны противника группа осуществляет под командованием другого курсанта. Очередной командир ведет группу к объекту по территории, занятой противником. Разведкой на объекте и атакой объекта руководит следующий курсант. Отход с объекта и движение по новому маршруту к своей территории — задача еще

одного курсанта, который передает командование следующему, чтобы перейти линию фронта. Никто не знает, какая должность будет у него в очередной раз: командира, его заместителя, дозорного, члена штурмовой группы или группы огневого прикryтия и т.д. Это не позволяет курсантам «отсидеться» и просто бездумно выполнять приказы.

Перед началом обучения курсанты получают по 1000 баллов, и эту сумму они должны увеличить. Действия каждого из них постоянно учитываются инструкторами, которые все время следуют с группой, и курсантам необходимо постоянно зарабатывать у инструкторов зачетные баллы, грамотно действуя во всех возникающих эпизодах и по вводным ситуациям. Они должны правильно выполнять любые обязанности в группе, что довольно сложно при постоянном недосыпании и недоедании. Каждому курсанту в ходе всех операций необходимо набрать в сумме не менее 50% баллов из 100 возможных. Отдельные темы являются зачетными, то есть каждый обучаемый должен заработать в ходе их прохождения определенное (зачетное) количество очков. Некоторые курсанты прекращают подготовку, когда понимают, что в оставшееся время не смогут набрать нужную сумму баллов и окончить курс, даже если физически выдержат все испытания до конца. При этом они лишаются права поступать на курсы второй раз в течение их срока службы. Те, кто были вынуждены прервать обучение из-за травмы, получают право окончить курс, пройдя его повторно.

По своему характеру подготовка рейнджера реалистична, сурова и в некоторой степени опасна. Основная ее цель — развить в индивидууме уверенность, чувство лидера, обучить и закрепить навыки основных дисциплин. Во время подготовки курсанта обучают преодолевать психологические и физические нагрузки, создавая близкие к реальным учебные ситуации. Так, все операции проводятся в основном в ночное время. В курсанте воспитывают уверенность опытного воина, заставляя его действовать в условиях, когда нужно выживать на поле боя, воевать, передвигаясь на большие расстояния в тылу противника. Боевая уверенность воспитывается путем преодоления страха, усталости, чувства голода при действиях в критических ситуациях. Курсантов настраивают на получение максимума информации и навыков даже в самых неблагоприятных условиях, развивают желание достигнуть результата и прогресса в обучении. Им прививают бережное отношение к обмундированию, снаряжению и боеприпасам в течение всего курса, и инструкторы учитывают эти факторы при подведении итогов занятий.

Во время обучения за каждой группой курсантов закреплены два инструктора, снабженных радиостанциями, картой и компасом. Они должны давать вводные задания, оценивать действия каждого курсанта, следить за выполнением группой правил безопасности при преодолении различных препятствий, остановить группу в случае их нарушения, вызвать скорую помощь, если курсант получил травму, помочь восстановить ориентировку, если группа заблудилась. Каждое учебное место для преодоления препятствий выбирается с учетом возможности эвакуации раненого, другими словами, возможности посадки вертолета или прибытия автомашины скорой помощи. Инструкторы вмешиваются в процесс принятия тактических решений и действий группы лишь на первых двух-трех занятиях, а затем только фиксируют неправильные действия. После проведения занятия они заполняют специальные карточки на каждого курсанта и в баллах оценивают его дисциплинированность, уверенность, выносливость, уровень знания оружия и снаряжения, тактическую грамотность, умение командовать. Все неправильные действия группы курсантам разъясняют при разборе выполнения задания. При этом им объявляют, сколько поощрительных или отрицательных очков заработал каждый.

Несмотря на принимаемые меры безопасности во время обучения рейнджеров нередки случаи получения серьезных травм и даже со смертельным исходом. Курсанты травмиру-

ются и погибают при выполнении прыжков с парашютом и в ходе горной подготовки, при форсировании рек и болот, от укусов ядовитых змей. Кроме того, существует угроза гибели в экстремальных природных и сложных погодных условиях в тех районах, где проводятся учения. Так, в 1995 году в конце шестидневных учений четыре человека погибли в результате переохлаждения во время попытки в течение нескольких часов форсировать болото по грудь в воде, а еще четверых удалось спасти, поместив их в госпиталь. Но командование СВ США воспринимает риск гибели как необходимый элемент подготовки, о котором извещают будущих курсантов и который помогает выявить военнослужащих, годных для службы в особых условиях.

Создание на курсах рейнджеров в процессе обучения обстановки, максимально приближенной к боевой, является важнейшим фактором, позволяющим превратить необстрелянного курсанта в профессионала, сравнимого по своим навыкам с ветераном боевых действий. Каждая тема отрабатывается несколько раз на новой местности в различных климатических зонах. Для имитации подразделений противника задействованы четыре учебных батальона рейнджеров. Так, в Форт Беннинг расположен 4-й учебный батальон, действия в горных условиях обеспечивает 5-й, занятия в джунглях и болотах на территории авиабазы Эглин (штат Флорида) проводит 6-й. Численность солдат условного противника в каждом учебном батальоне сравнима с числом курсантов, проходящих подготовку (около 400 человек). Противник использует боевую технику российского производства, включая вертолеты, которые достались армии США после операции «Буря в пустыне». Каждая учебная тема и местность, на которой она отрабатывается, закреплена за отдельным офицером. В его подчинении находится подразделение со всей техникой и оборудованием, которое и разыгрывает сценарий учения. Такие подразделения постоянно выполняют один и тот же замысел боевых действий, отлично знают свой район, что заставляет каждого курсанта действовать с полной отдачей сил. Если противник обнаруживает группу, то старается окружить ее и взять в плен. «Пленных» помещают в специальный лагерь, где подвергают испытаниям на психологическую устойчивость. После окончания учений «пленных» освобождают, и если они сохраняют желание не прекращать обучение, продолжают занятия с соответствующей потерей зачетных очков. Противник, как отзываются ветераны боевых действий, создает вместе с ограничением сна и пищи, предельно реальную обстановку, соответствующую боевым действиям.

Подразделения противника организованы в соответствии со структурой Российской (Советской) армии и действуют по ее уставам. Весь личный состав, играющий роль противника, одет в соответствующую военную форму. Местность, на которой выполняется каждая боевая задача, выбирается очень тщательно, чтобы курсанты могли полностью показать свое умение преодолевать препятствия, и оборудуется в соответствии с отрабатываемой здесь темой. Инженерные сооружения созданы в строгом соответствии с Российскими (советскими) боевыми уставами. Построены командные пункты, штабы и узлы связи, склады горючего и боеприпасов, оборудованы позиции пусковых установок ракет и артиллерии. Имеются несколько мостов, которые постоянно подрывают и восстанавливают. Все курсанты и противник оснащены системой имитации стрелкового огня.

Ниже приводятся примеры тем, которые отрабатываются в различных климатических зонах.

***Демонстрационные разведывательные операции (дневная и ночная).*** Во время изучения первой темы курсанты постепенно осваивают способы проведения командирской разведки, а также подготовки, планирования и выполнения разведывательной операции в ближнем тылу противника. На полигоне имитируются оборонительные позиции своих

войск, нейтральная полоса, инженерные препятствия противника и его оборонительные позиции. Инструкторы показывают и объясняют правильную технику выполнения действий дозорных, штурманов, командира, его заместителя и других членов разведывательной группы. Они также объясняют, какие действия являются неправильными, и за что курсанты будут получать штрафные баллы в дальнейшем. На таких демонстрационных занятиях закладываются базовые навыки, необходимые для дальнейшей учебы на курсах. Во время отработки этой темы группу сопровождают три инструктора, основная задача которых — показать, разъяснить и научить.

**Ночной налет на объект в тылу противника.** Курсант должен научиться незаметно проникать в тыл противника, просачиваясь через его боевые позиции, передвигаться в ближнем тылу противника, нападать и уничтожать объекты противостоящей стороны (командный пункт, узел связи, склад, мост и т.д.), применять знания подрывного дела, нарушать коммуникации противника и возвращаться к своим позициям через его линию обороны.

**Проведение засады в тылу противника.** Во время отработки этой темы совершенствуется техника передвижения ночью, применяются приборы и прицелы ночного видения, создаются сборные пункты (на маршруте и объектовые), базы в тылу противника, отрабатываются действия днем и ночью из засад.

**Налет на объект в дальнем тылу противника с целью захвата и удержания объекта.** Для выполнения этой задачи отрабатываются: высадка в тылу противника на парашюте, с вертолета и плавательного средства; техника передвижения к объекту; способы организации базы, разведки объекта; встреча своего агента и получение от него информации; захват объекта; отражение атак противника; получение снаряжения по воздуху; операция по соединению со своими войсками или по эвакуации.

**Ночной налет на позиции противника с целью захвата «языка».** Для выполнения этой задачи необходимо: обучить курсанта определять слабое место в обороне противника; научить его организовывать отсечной артиллерийский налет, преодолевать инженерные препятствия (минные поля, колючая проволока, электронная сигнализация), атаковать противника в траншее, захватывать пленного, организовывать отход на свои позиции; применять приборы и прицелы ночного видения.

**Ночной налет на партизанский лагерь.** Курсанты должны научиться тактике проведения такого налета. Для этого необходимо отработать приемы форсирования реки или горных преград, высадки с вертолета или с самолета на парашюте, а также научиться применять приборы и прицелы ночного видения.

Успешно окончившие этот курс получают право носить на левом плече нашивку (в армии США ее называют «подковка») с надписью «Рейнджер». Военнослужащие возвращаются в свои части, но теперь в случае необходимости им будут поручены боевая подготовка и командование подразделениями в контрпартизанской борьбе и разведывательно-диверсионных операциях.

Офицеры и сержанты, которые хотят занять вакантные должности в батальонах рейнджеров, могут сделать это только после успешного окончания курсов. Три (1-й, 2-й, 3-й) боевых и четыре учебных батальона входят в состав 75-го пехотного полка. 1-й батальон дислоцируется на базе армейской авиации Хантер (штат Джорджия), 2-й — в Форт Льюис (Вашингтон), 3-й — в Форт Беннинг (Джорджия). Эти боевые батальоны рейнджеров входят в состав сил быстрого реагирования и постоянно пребывают в трехмесячном цикле боевой готовности.

---

Дежурный батальон рейнджеров находится в постоянной готовности к отправке в любую точку земного шара в течение 18 ч. Другой батальон отдыхает, приводит в порядок свое вооружение и экипировку, личный состав использует возможность уйти в отпуска и увольнения. Третий батальон проводит интенсивную боевую подготовку и учения. По крайней мере, один раз в год для каждого из них проводится внезапная боевая тревога с погрузкой всего личного состава в самолеты с подготовкой к десантированию. Все батальоны участвуют в учениях, проводимых в джунглях, горах и пустыне. Дважды в год организуются учения в городских условиях. В течение каждых трех лет два раза проводятся учения в северных широтах и дважды — морские десантные операции.

Личный состав батальонов рейнджеров, как боевых, так и учебных, часто принимает участие в различных экспериментальных исследованиях. Их проводит командование СВ США с целью анализа собранного по всему миру в локальных войнах боевого опыта использования нового вооружения и тактических приемов. В настоящее время часть личного состава 75-го пехотного полка участвует в проверке и отработке положений нового устава армии США по физической подготовке, который должен способствовать развитию соответствующих навыков у военнослужащих.

**Старший лейтенант С. Богдан**

***Источник:***

Журнал «Зарубежное военное обозрение», №2 за 2001 г.

## ПРИЛОЖЕНИЕ Е

# УЧЕБНАЯ БРИГАДА РЕЙНДЖЕРОВ

### ИСТОРИЯ И ИДЕОЛОГИЯ КУРСА

Для подготовки офицеров и сержантов сухопутных войск США по программе рейнджеров в 1951 году был создан специальный отдел. В том же году этот отдел организовал подготовку по специальной программе в пехотной школе Форта Беннинг (штат Джорджия). Выпускники этой школы получали право носить на левом рукаве полукруглую нашивку черного цвета с желтой надписью RANGER.

Цель программы «Рейнджерс» заключается в подготовке закаленных и компетентных командиров звена взвод-рота, уверенных в том, что, поведя в бой своих солдат, они способны преодолеть любые препятствия и выполнить боевую задачу. Они должны уметь заставить своих солдат действовать тактически грамотно в любой обстановке.

С 1952 года основной упор в подготовке сместился с ротного — группового уровня на индивидуальный. Дальнейшее внедрение рейнджерства через сержантов и офицеров, прошедших курс подготовки, в их подразделения и в армию в целом заключается в передаче ими полученных навыков в ходе дальнейшей боевой подготовки.

Первоначально планировалось готовить по 3000 рейнджеров в год, с тем чтобы иметь сержанта-рейнджера в каждом взводе и офицера в каждой роте сухопутных войск. Но реально выпускалось ежегодно не более 2000 рейнджеров. Значительная их часть отсеивалась. При этом добровольцев для прохождения курса не становилось меньше из-за особой престижности нашивки рейнджера и ее роли в дальнейшем служебном продвижении военнослужащего.

Тот, кому удалось пройти курс подготовки до конца, знает, что, если потребуется, у него достаточно знаний и навыков, чтобы со своими людьми выполнить поставленную задачу и вывести их из боя живыми.

Первоначально в программу обучения курсантов входило патрулирование, организация и проведение засадных действий, рейдов, участие в воздушно-десантных операциях. Помимо специальных знаний и навыков у командиров развивались лидерские качества и умение действовать в нестандартной обстановке. Особое внимание уделялось физическим тренировкам. Горная подготовка отрабатывалась в ходе пеших переходов из Колорадо в Далонегу (штат Джорджия). Навыки действий в джунглях курсанты приобретали на авиабазе Иглин (штат Флорида). Первый выпуск школа сделала в марте 1952 года.

В 1958 году отдел подготовки рейнджеров был реорганизован и стал включать в себя три учебные роты. Первая рота специализировалась на действиях в джунглях Флориды, вторая — занималась обучением действиям в горах, и третья рота базировалась в Форте Беннинг.

Действиям в пустыне начали обучать только в 1983 году в Форте Блисс, но в 1985 году этот курс был переведен в штат Юта на учебный полигон Дагуэй Ирвинг Граундз.

В 1984 году сухопутные войска исследовали идею обязательной подготовки офицеров по программе «Рейнджерс», но идея эта была отвергнута из-за того, что «обязаловка» ослабляла мотивацию курсантов при прохождении курса, а сама нашивка таким образом обесценивалась.

13 сентября 1991 года курс пустынной подготовки вновь вернулся в Форт Блисс. Это возвращение было связано с тем, что пустыня штата Юта зимой имела весьма суровый климат, который был не похож на природную среду Ближнего Востока, где американцы планировали действовать.

5 августа 1987 года отдел подготовки рейнджеров был отделен от пехотной школы и стал учебной бригадой рейнджеров, в которую входили четыре учебных батальона рейнд-

жеров: 4-й батальон — Форт Беннинг, 5-й батальон — Далонегга, 6-й батальон — Иглин, 7-й батальон — Форт Блисс.

### УЧЕБНЫЙ ПЛАН

Учебный план включал в себя 58 дней до занятий в пустыне и 65 дней после них. Замена мест занятий проходила в следующей последовательности: Форт Беннинг, Далонегга, Иглин и Дагуэй.

Начиная с 14 октября 1991 года, учебный план был расширен до 68 дней, а ротация проходила в следующей последовательности: Форт Беннинг, Форт Блисс, Далонегга и Иглин с продолжительностью занятий на каждом полигоне по 16 дней. Остальное время затрачивалось на перемещения.

Создание обстановки, близкой к реальной боевой, достигается трудностями, которые приходится преодолевать курсантам. Голод и недосыпание, постоянное давление на психику и изнурительные физические занятия в течение 9 часов подряд. Учебный день начинается с 05.00 и длится до 14.00. Прием пищи после занятий. Суточный рацион в Форте Беннинг включает одну-две небольшие порции продуктов, готовых к употреблению. За курс обучения каждый теряет от 13 до 14 килограммов веса.

Из-за того, что на курс попадают военнослужащие с разным уровнем подготовки, в 1991 году отменили стрельбу боевыми патронами над головами в ходе тактических занятий.

Несмотря на то, что основной упор делается на индивидуальную подготовку, в ходе курса отрабатываются навыки работы в команде. С самого начала курсантов делят на пары. С этого момента все задачи они решают вместе, и если у твоего напарника проблемы, то это значит, что проблемы у тебя. Курсант не может завершить самостоятельно поставленную задачу. Только вместе с напарником.

Взаимодействие и сотрудничество в учебных взводах — одна из главных целей курса. Она обычно достигается, но бывают и срывы. Однако характеризуют курс высокий уровень взаимопомощи и слаженности действий, что также оценивается инструкторами.

### ТРЕБОВАНИЯ К КАНДИДАТАМ

Кандидаты могут поступать как из вооруженных сил США, так и из вооруженных сил союзников. Для прохождения курсов по программе «Рейнджерс» направляются военнослужащие мужского пола в звании от сержанта и выше. Военнослужащие в звании ниже указанного должны получить письменное разрешение у своего прямого начальника в звании полковника. Все кандидаты должны быть здоровы и находиться в хорошей спортивной форме. Причиной отказа в зачислении на курс может быть даже повышенная температура. Опыт совершения парашютных прыжков желателен, но не обязателен.

На курсы обычно набирают 60 процентов курсантов из сухопутных войск США, 20 процентов из других родов войск США и еще 20 процентов являются представителями зарубежных государств.

### 4-й УЧЕБНЫЙ БАТАЛЬОН РЕЙНДЖЕРОВ

#### Учебная база Форта Беннинг

Курсанты, получившие направление для прохождения курса, пребывают в лагерь «Роджерс», который назван в честь майора Роберта Роджерса, одного из первых командиров рейнджеров в XVIII веке. Здесь расположены штабы и штабные подразделения учебной бригады и 4-го учебного батальона рейнджеров.

Второй тренировочный лагерь назван именем одного из основоположников современных рейнджеров Уильяма О'Дарби, воевавшего в годы Второй мировой войны. Лагерь

«Дарби» с несколькими постройками расположен глубоко в лесу среди холмов Форта Беннинг.

Каждой роте принадлежит несколько убогих лачуг, где курсанты живут и питаются на свежем воздухе. Помимо этих построек есть еще пять учебных полей для отработки тактических приемов. Самое большое из них — Sinder Block House (Сгоревший хутор) — состоит из нескольких деревянных строений и башни, полностью окруженных сетчатым забором. Остальные учебные объекты имитируют стартовые позиции ракет, узлы связи и др. Также имеется полоса препятствий, называемая «Дарби Куин».

### Учебный процесс

Обучение в Форте Беннинг проводится в две фазы. В ходе первых пяти дней бойцы втягиваются в распорядок и проходят тестирование в тренировочном лагере «Роджерс». Последние десять дней они проводят в лагере «Дарби».

Прибыв в штаб бригады, новички представляют свои служебные и медицинские документы, где не указаны их воинские звания и род войск. После короткого ознакомления каждому предстоит сдать экзамены, состоящие из набора гимнастических, силовых и легкоатлетических упражнений.

С их помощью инструкторы определяют уровень физической подготовки кандидатов в рейнджеры. Большинство проходит эти тесты успешно. Следующий тест состоит из трех частей и являет собой проверку способностей курсантов действовать в воде в условиях, приближенных к боевым.

Первое упражнение — это плавание в полном обмундировании, снаряжении и с оружием на расстояние 15 метров. Доплыть надо, не потеряв ничего из оружия и экипировки.

Выполняя второе упражнение, боец должен погрузиться в воду, снять с себя оружие и снаряжение и под водой подплыть к краю бассейна. В ходе третьего упражнения боец плывет с оружием и снаряжением на глубине трех метров под водой. Помимо выполнения указанных упражнений рейнджеры фиксируют проявление паники и страха под водой. Их отсутствие — едва ли не самый главный показатель прохождения теста, поскольку особо ценным считается умение человека преодолеть свои эмоции в экстремальной ситуации.

После этого испытания бойцы комплектуются в три учебные роты. Остаток дня посвящен оформлению документов и получению экипировки и снаряжения.

На этом этапе за каждым курсантом закрепляется напарник. С этого момента рейнджеры действуют попарно, оказывая помощь друг другу. Так рейнджеры с первого дня приучаются действовать только попарно. Считается идеальным, когда пары доходят в первоначальном составе до финала, подтверждая рейнджерское правило «Я и мой дружок». Однако в силу медицинских показателей, а также отсева большинство пар распадаются. Но зачастую напарники становятся друзьями на всю жизнь, независимо от званий и служебного положения.

Первые пять дней в лагере «Роджерс» называются оценочной фазой. До 1992 года курсанты приступали немедленно к ежедневным двадцатичасовым занятиям, которые включали в себя изнурительные физические тренировки.

В настоящее время физические нагрузки несколько снижены, например, при совершении 5-мильного кросса, который надо пробежать за 40 минут, или в ходе дневного и ночного ориентирования на местности, а также серии новых тестов, известных как «рейнджерские штучки».

В новой программе были изменены и расширены испытательные тесты, направленные, например, на умение курсанта обращаться с оружием. Дело в том, что не все иностранные курсанты имеют навыки обращения с винтовкой M16. Считается, что обучение в процессе учебы отвлекает от основного курса. Но в то же время возможность переэкзаменовки положительно влияет на скорость устранения выявленных недостатков.



Провалившегося на проверочном тесте усиленно натаскивают инструкторы, и, как правило, большинство проходит переэкзаменовку успешно.

Рейнджерские испытания, направленные на умение курсантов обращаться со средствами связи и стрелковым оружием армии США, состоят из 11 экзаменационных задач, сгруппированных в пять разделов.

Первые три задачи касаются умения обращаться с пулеметом М60. Это сборка-разборка на время. Второй норматив — зарядание пулемета и подготовка его к стрельбе. Третий норматив — составление карточки огня с указанной позиции с выставлением правильного прицела по целям, указанным инструктором.

Четвертая задача — подготовка мины М18А1 «Клеймор» к подрыву электрическим способом. Необходимо установить учебную мину, протянуть 23 метра магистрального провода и вставить электродетонатор. После этого доложить инструктору.

Нормативы № 5 и № 6 касаются средств связи. Курсанты должны передать сообщение по радио, а также зашифровать и расшифровать радиограмму с помощью шифровальной таблицы КТС 600, принятой в армии США. Курсанты, не владеющие английским, с трудом справляются с этим заданием.

Очередные три норматива связаны с винтовкой М-16. №8 и №7 касаются умения содержать винтовку и устранять мелкие задержки в работе частей и механизмов винтовки; №9 — умения выполнять все виды проверки винтовки, включая проверку боя винтовки.

Рейнджер всегда должен содержать свою винтовку в исправном состоянии, и в ходе всей программы он не получает права на отдых, не проверив и не почистив свое оружие. Норматив №10 связан со знанием ручных гранат и умением с ними обращаться; №11 — проверка навыков обращения с подствольным гранатометом М203.

Сдача нормативов проходит в утренние и дневные часы второго дня. Для получения зачета курсанты должны успешно выполнить семь из 11 нормативов. Не сдавших сразу начинают натаскивать на переэкзаменовку. Но повторный провал означает отчисление с курса. Без переэкзаменовки отчисляют тех, кто не сдал 4 норматива и более. Таких не более 10 процентов. Правда, им предоставляется право пересдать экзамены со следующим набором.

Утром третьего дня после кросса, который ежедневно бегают курсанты со скоростью 1 миля за 8 минут, начинаются испытания на ловкость и выносливость. Сначала курсанты взбираются на 4-метровый забор без помощи веревок. После этого влезает в канаву с илом протяженностью 25 метров. Над канавой, глубина которой не выше колена, натянута колючая проволока. Курсанты преодолевают канаву ползком на животе или спине, а инструкторы подливают в канаву из шланга свежий ил. Следующую яму с грязью курсанты преодолевают, цепляясь за стропила кровли, которые находятся на высоте 5 метров. Сорвавшийся начинает упражнение заново. Последним разрешается использовать ноги, поскольку к этому моменту стропила становятся слишком скользкими от грязи.

Последнее препятствие — такелажная сеть. Курсанты перелезают через нее и скатываются вниз на другую сторону. Первые преодолевшие все препятствия не валяются на травке, а занимаются гимнастическими и легкоатлетическими упражнениями.

Даже в холодную погоду курсанты моются и приводят обмундирование в порядок в холодной воде, считая это за благо. После этого переодеваются в сухое обмундирование.

Третий и четвертый день посвящены ориентированию на местности с помощью карты и компаса. Для этого их вывозят на некоторое расстояние от лагеря, где они в течение нескольких часов определяют точку своего стояния и координаты указанных объектов. Курсант имеет право работать только с выданным компасом армейского образца. Курсант отчисляется при обнаружении у него другого компаса. Занятия по ориентированию проводятся и ночью.

Оценочная фаза завершается испытанием на воде. Курсанты поднимаются по грубо сколоченной лестнице на деревянную площадку, установленную на высоте 9 метров, и при помощи 10-метровой веревки прыгают в озеро Виктория. Сразу после этого они взбираются

на 18-метровую башню и оттуда по натянутой веревке длиной 60 метров съезжают в воду. Водный тест проводится как летом, так и зимой.

Инструкторы убеждены в том, что как курсант действует на этих препятствиях, так будет действовать и в бою. Тот, кто твердо и без колебаний идет на препятствие, и в боевой обстановке останется тверд. Тот, кто колеблется или боится — струсит и в бою. Практика подтверждает это.

Допускается повторная переэкзаменовка для тех, кто не сдал. Курсанты, отчисленные в любой фазе обучения, но желающие повторить попытку, могут быть оставлены для того, чтобы попытаться пройти те же испытания со следующим курсом. Их зачисляют в подразделение, называемое «Гулаг», которое формируется при штабе батальона. «Гулаг» привлекается для выполнения задач обеспечения учебного процесса, ремонта и совершенствования учебно-материальной базы, а также для обозначения противника в ходе учений и тактических занятий.

Самый большой «Гулаг» в лагере «Роджерс». Здесь отчисляется самое большое количество курсантов по медицинским и учебным показателям.

По вечерам в течение первых пяти дней курсанты отрабатывают приемы самозащиты. Приемы рейнджеров не столь эффективны, как приемы восточных единоборств, но зато надежны, действенны и эффективны. Курсантов учат использовать любую часть тела в бою. Ежедневно на рукопашный бой тратят от трех до четырех часов. В перерывах инструкторы демонстрируют приемы и объясняют, какого уровня должны достичь курсанты.

### Лагерь «Дарби»

Занятия в лагере начинаются с парашютных прыжков из вертолета на площадку недалеко от лагеря. Те, кто не имеет опыта прыжков с парашютом, выводятся на площадку и "десантируются" с автомобилями. Это было введено в 1992 году для скорейшего втягивания обучаемых в тактику воздушно-десантных операций.

За первые три дня курсанты получают большой объем теоретических знаний по тактике патрулирования, способам ориентирования, навыкам командования подразделением и выработке лидерских качеств. На фоне теоретических занятий постоянно проходят занятия по физподготовке. Кроссы становятся неотъемлемой частью жизни курсантов.

На четвертый день начинается отработка преодоления двадцати препятствий, установленных на учебном поле. Между препятствиями инструкторы заставляют их отжиматься в упоре лежа, не давая ни минуты отдыха.

После обеда следуют тренировки по выживанию. Курсанты изучают способы ловли представителей животного мира, например кроликов, и приготовления из них пищи.

До этого занятия курсанты сутки голодают и поэтому без колебаний съедают свою добычу.

Остальное время в Кэмп Дарби посвящается отработке тактических приемов проведения разведывательных мероприятий с применением тактико-строевого метода обучения, который у американцев называется «ползи-иди-беги». Инструкторы сначала показывают технику выполнения приема, а затем руководят тренировкой, отрабатывая каждый элемент до совершенства.

При отработке тактических приемов в ходе учений роль противника выполняет взвод «Меррилз» из состава штабной роты батальона. Взвод имеет на вооружении не американское оружие, а стоявшее ранее на вооружении армий Варшавского договора. В ходе учений бойцы взвода охраняют учебные объекты, патрулируют местность и стараются обнаружить и пленить просочившихся рейнджеров. «Пленных» направляют в лагерь для военнопленных, выстроенный весьма достоверно. В последние четыре дня курсанты получают приказ на ведение разведки в дневных и ночных условиях. Они стараются выполнить поставленную задачу и не быть «убитым» или захваченным в плен.

На шестнадцатый день обучения курсанты перебрасываются по воздуху в Форт Блисс, где им предстоит пройти пустынную подготовку.

### 7-й УЧЕБНЫЙ БАТАЛЬОН РЕЙНДЖЕРОВ

#### Форт Блисс (штат Техас)

Перелет в Форт Блисс согласно программе завершается прыжком с парашютом. Курсанты, не имеющие навыков совершения прыжков, присоединяются к тем, кто десантировался, уже на земле. Гарнизонная часть пустынного этапа подготовки длится пять дней и начинается уже на следующий день после приземления в Форте Блисс.

Лагерь рейнджеров, находящийся на полигоне «Мак Грегор», называется «Кэмп Шокли» по имени главного сержанта командования из 7-го батальона, который погиб при совершении прыжка с парашютом.

Курсанты в Форте Блисс спят всего по пять часов и имеют трехразовое питание. На занятиях они учатся выживать в пустыне, добывать и хранить воду.

Помимо этого инструкторы занимаются выработкой у курсантов командирских навыков. Их учат составлять постоянно действующие боевые документы, а также документы планирования.

Один день посвящается практическим занятиям по ведению разведки и нападению из засады. Практические занятия проходят после теоретических занятий в классе.

На следующий день отрабатываются специальные рейнджерские навыки поведения при внезапном нападении противника. Занятия проходят в составе взводов и требуют от курсантов согласованных действий, а от исполняющего роль командира — умения управлять своими людьми в экстремальных условиях воздействия противника с флангов или с тыла.

Отрабатывая приемы охраны и обороны, курсанты действуют по-боевому. Инструкторы фиксируют, кто из рейнджеров или «противника» убит или ранен.

В ходе первой недели пустынного этапа рейнджеры учатся преодолевать проволочные заграждения и малозаметные препятствия, применяя штатные инженерные или самодельные приспособления.

Они учатся прикрывать друг друга в бою при захвате первой линии окопов противника или его инженерных сооружений.

Все тактические приемы изучаются теоретически в классе и потом доводятся до автоматизма в ходе полевых занятий. Инструкторы считают, что только это может дать уверенность в том, что рейнджер сможет все это повторить в боевой обстановке.

Занятия проводятся с учетом поставленной задачи, информации о противнике, местности, где предстоит действовать, информации о своих войсках в рамках реального времени. Для простоты запоминания американцы используют сокращение — МЕТТ-Т от английских слов Mission, Enemy, Terrain, Troops — Time, обозначающих эти факторы, отраженные в пунктах боевого приказа.

Полевые занятия пустынного этапа начинаются на шестой день после обеда. Курсанты ведут разведку, выполняют рейдовые действия и проводят засады.

После этого отрабатывают десантирование и высадку по-штурмовому из вертолетов, после чего курсанты выполняют поставленную задачу.

Кульминацией пустынного этапа обучения является общая атака с участием все обучаемых на курсе. Те, кто не имеет парашютной подготовки, на площадку доставляются на автомобилях. Питаются курсанты сухим пайком. За исключением ночи перед прыжком, когда курсанты спят все 5 часов, в остальное время им удастся поспать не более 1-2 часов. Занятия построены так, что те из курсантов, кто должным образом следит за оружием, экипировкой и снаряжением и при этом четко выполняет поставленные задачи, имеют больше возможности для отдыха. Командиры рот, взводов и отделений, планирующие боевые дей-

ствия, спят меньше всех. На шестой день полевых занятий курсанты действуют инстинктивно и автоматически.

На тридцать третий день курса завершается пустынная фаза, и курсанты совершают перелет обратно в Форт Беннинг, а оттуда доставляются в «Кэмп Мерил», местечко Делонега в штате Джорджия. К программе горной подготовки здесь приступят не более 60 процентов от тех, кто начал учебный курс. Часть отсеивается по медицинским показателям, заболеваниям, другие уходят по причине неуспеваемости. Все неудачники, кто желает продолжить обучение, могут сделать это после выздоровления и пересдачи зачетов и экзаменов. Это право сохраняется за каждым рейнджером на протяжении всего курса.

## **5-й УЧЕБНЫЙ БАТАЛЬОН РЕЙНДЖЕРОВ**

### **Делонега, штат Джорджия**

Курсанты прибывают в «Кэмп Мерил», названный в честь командира знаменитых «Мародеров Мерила», и здесь снова проводят три дня в гарнизоне. На этом этапе курсанты два раза в сутки получают горячую пищу и один раз продукты сухим пайком. На сон отводится 5-6 часов в сутки.

Вся программа курса горной подготовки делится на низкоуровневую и высокогорную, технику скалолазания и горную тактическую подготовку.

Вначале курсанты учатся вязать узлы, необходимые для скалолазания, а также подъема необходимого снаряжения на гору. Умение вязать узлы также необходимо и в минно-подрывном деле для вязки сетей. Работать с веревками и веревочными тормозными устройствами курсанты учатся на земле. Курсанты отрабатывают различные способы подъема и спуска на шестиметровой стене из бревен. В частности, спуск лицом вниз, который применяют австралийские аборигены. Здесь же они учатся использовать карабины, крючья и другое альпинистское снаряжение.

Следующее учебное место — 18-метровая скала, где курсанты отрабатывают спуск с рюкзаком и без него. Здесь же учат спускаться со скалы раненого товарища. После занятия курсанты должны три раза самостоятельно спуститься вниз. Один раз с рюкзаком, а без рюкзака днем курсант должен спуститься с этой скалы в два прыжка. Третий спуск проводится ночью и с полным рюкзаком. Зачетные спуски проводятся и зимой, когда скала покрывается льдом. Единственным послаблением является отказ от ночного спуска, вместо которого проводится спуск на веревке с тормозными фиксаторами.

Пятый и шестой дни курсанты проводят на высочайшей вершине штата Джорджия — горе Йона. Здесь приобретаются практические навыки спуска и подъема на скалы, применения горного снаряжения. Также здесь отрабатывается тактика действий в горах.

Следующие два дня занятия снова проходят в лагере, где самое серьезное внимание уделяется физической подготовке. Каждое утро начинается с кросса. Расстояния для него могут быть разными, но скорость — миля за 8 минут — является неизменным требованием в сухопутных войсках США. Быстрее можно — медленнее нет.

Помимо неизменных отжиманий в упоре лежа, курсанты выполняют различные другие упражнения, укрепляющие их мускулатуру.

На восьмой день в горах проводятся взводные и ротные тактические учения. Как и в ходе других этапов, курсанты разрабатывают и проводят разведывательные операции, рейды, засады, воздушно-десантные и воздушно-штурмовые операции. Только в горах это делать намного труднее. Необходимо выбрать ограниченную площадку, куда сможет сесть вертолет. При движении по хребтам часто требуются веревочные лестницы. Но наиболее сложным является учение с выброской парашютистов. Площадки приземления здесь очень маленькие. Одна из них называется Гаррет Фарм и имеет размеры всего 100x150 метров с ручьем в границах площадки и Y-образной лесополосой прямо посередине.

Поэтому для снятия парашютистов, приземлившихся на дерево, у военнослужащих, обеспечивающих прыжки на площадке, всегда при себе инструменты, позволяющие быстрее снять зависшего парашютиста.

Неудивительно, что на этом этапе самый высокий процент отсева по медицинским показателям. Вывихи, растяжения и переломы со смещением — обычное дело. Рейнджеры знают правило: «Каждая часть тела, которая должна получить увечье, его получит». Поэтому они относятся к этому философски, зная, что, если удалось избежать серьезных травм, синяки и ссадины тебя не минуют.

В ходе курса командиры рот, взводов и отделений занимаются планированием учений в соответствии с общим планом занятий. На разработку учений им выдаются предварительные боевые распоряжения, с которых начинается планирование. В планировании обязательно принимают участие командиры отделений, офицеры прислушиваются к ним и дорожат их советами.

Зачастую погода не позволяет проводить учения, но очень часто в этих случаях курсанты сами просят начать учения, что показывает их высокую мотивацию.

В ходе занятия каждый курсант может по очереди побыть командиром на одном из этапов. Его деятельность обязательно оценивается рейнджерами-инструкторами. Курсант, находящийся на грани отчисления, чаще других назначается на командные должности, что дает ему возможность исправить положение и улучшить мнение командования о себе.

Личный состав, изображающий противника, находится в поле 8 дней. Тягач, изображающий на учениях узел связи, становится им временной полевой казармой и обеспечивает комфорт, который только возможен в полевых условиях. У них есть пища и вода, освещение от АКБ и небольшая газовая плита, раскладные койки на восемь человек и несколько радиоприемников. Когда удастся подключиться к линии электропередачи, у них работает телевизор. Однако это не значит, что «противник» валяется на койках в тягаче. Именно его действия значительно осложняют выполнение поставленных задач курсантами. Действуя грамотно и умело, он не дает покоя курсантам от момента высадки, когда они подвергаются внезапной атаке, до того момента, когда уставшие курсанты располагаются на отдых. Ночные нападения небольших групп противника по три-четыре человека на лагерь рейнджеров — обычное дело. Те командиры, которым удастся без потерь отразить нападение, получают поощрение инструкторов.

На сорок девятый день, окончив курс горной подготовки, курсанты на автобусе переезжают в штат Флорида на авиабазу «Иглин». Их меньше половины от тех, кто начинал курс, но все они уже втянулись в эту жизнь.

### **6-й УЧЕБНЫЙ БАТАЛЬОН РЕЙНДЖЕРОВ**

#### **Иглин, штат Флорида**

Учебно-тренировочный лагерь назван в честь командира 2-го батальона рейнджеров Джеймса Е. Руддера, возглавившего знаменитую атаку в местечке Пойнте-ду-Хой. Здесь курсанты учатся вживаться в новую среду, состоящую из болот и густых джунглей.

Высокая влажность воздуха усугубляет и без того удручающее состояние курсантов. Для физически и психологически измотанных солдат, прибывающих в ночь на пятидесятые сутки занятий в этот лагерь, он представляет собой сплошную сырость и жару летом и сплошную сырость и холод — зимой. Уже в первый же день курсанты загружены учебой. В полевых классах они знакомятся с особенностями тактических приемов в условиях джунглей, способами передвижения и ведения разведки, а также способами проведения специальных действий. Они изучают обязанности взводного сержанта и командира взвода. К набору тактических приемов добавляется встречный бой. Инструкторы показывают, как надо передвигаться в составе отделения и взвода в предвидении встречи с противником, как выходить из зоны огневого поражения и отрываться от преследования и как продолжать движение по

маршруту. Но практические занятия по встречному бою проводятся только после практических занятий по другим способам ведения боевых действий.

Первый день занятий заканчивается в полевом классе для изучения рептилий: змей, ящериц, крокодилов. Рейнджеров учат распознавать и избегать их, а также оказывать первую помощь при укусах. Для показа в батальоне содержатся террариум и озеро с крокодилами, которые находятся в ведении штаба батальона.

Второй и третий дни посвящены тактике действий в условиях джунглей. Роты курсантов к этому моменту рдеют до размеров взводов. Две ночи они проводят на базах патрулирования, и хотя это не считается тактическим учением, условия на базе не менее суровы. На сон в сутки отводится не более 4 часов, а питаются курсанты сухпайком. Единственное отличие — на базе нет утренней физзарядки.

Четвертый день посвящается форсированию водной преграды и действиям на малоразмерных лодках. До курса 1/92 обучение преодолению водных преград при помощи веревочной переправы проводилось в «Кэмп Руддер», но с повышением требований к полевой выучке курсантов этому учат в Форте Беннинг и в Далонеге.

Речная вода приносит облегчение солдатам жарким летом, но зимой добавляет промозглости.

Сначала курсанты тренируются на земле. Затем отделение с помощью инструкторов переплывает на резиновой лодке «Зодиак», используя весла, на патрульную базу, расположенную посередине болота. Здесь предстоит ночевка. В ходе учений и занятий они будут также преодолевать Мексиканский залив, двигаясь на веслах в открытом море.

В ходе тактических занятий три роты, поредевшие до размера взвода, отрабатывают как совместные действия, так и действия в составе своих рот. Девять дней курсанты проводят, действуя постоянно в болотах. Питаются не более раза в сутки, а спать им вообще не приходится.

Единственная ночь, когда им удастся поспать не более 5 часов, — перед совершением прыжка с парашютом.

Тактические учения завершаются предрассветным штурмом острова Санта-Роза. Подготовка к штурму начинается с 16.00. В ходе нее проверяются лодки, отдаются распоряжения по взаимодействию и организации атаки.

Далее лодки отчаливают от берега Флориды, чтобы незаметно приблизиться к острову около 04.00.

И здесь курсантов ждет неожиданный шквал огня, который обрушивается на десант с берега. Курсанты пробиваются сквозь огонь, имитирующий сопротивление противника, высаживаются и проводят атаку объекта. Выполнив задачу, они докладывают своим командирам. Далее они возвращаются в «Кэмп Руддер», а оттуда — в «Кэмп Роджерс», где начинались их мучения.

## ПОСЛЕДНИЙ ШАГ К НАГРАДЕ

Учебный этап во Флориде самый выматывающий. Доведенные до истощения, обессиленные и оглушенные свалившимися на них испытаниями, курсанты должны найти в себе силы, чтобы просто двигаться по болотам среди джунглей. Думать становится невозможно, интеллект затормаживается, а логика в поведении отсутствует. Курсантов посещают галлюцинации. Им видится еда, а деревья кажутся людьми, может привидеться противник, и курсанты пытаются его атаковать.

Особенно трудно переносят это свободолюбивые натуры, поскольку им приходится постоянно подавлять внутренний бунт. Очень часто такие курсанты, добравшись до лагеря «Санта Роза», в конце учений добровольно уходят. Их не волнует, что остался всего лишь шаг — сама процедура выпуска. Им настолько все надоело, что даже заветная цель меркнет по сравнению с возможностью прекратить этот кошмар немедленно.

Те, кто остается в строю, пройдут процедуру выпуска. Под музыку оркестра, сопровождаемые восхищенными взглядами родных и близких, они получают честно заслуженную черно-желтую нашивку «Рейнджер» и вступят в новую одноименную семью.

Их гордость обоснованна, ведь проходят обучение не более 30 процентов из тех, кто начинает программу.

**Александр Чубаров  
Сергей Козлов**

***Источник:***

Журнал «Братишка», №8-9 за 2006 г.

## СОКРАЩЕНИЯ И АББРЕВИАТУРЫ, ВСТРЕЧАЮЩИЕСЯ В ТЕКСТЕ

### А

AATF	Air Assault Task Force	Десантно-штурмовая тактическая группа
ACE	Ammunition, Casualty, Equipment Report	Отчет о результатах боевых действий (расход и остаток боеприпасов, количество убитых и раненых, наличие необходимого снаряжения)
ACL	Allowable Cabin Load	Боевая загрузка летательных аппаратов
ACP	Air Control Point	Воздушный контрольный пункт
ADA	Air Defense Artillery	Средства ПВО
AEROMEDEVAC	Aeromedical Evacuation	Медицинская эвакуация по воздуху
AMC	Air Mission Commander	Командир авиагруппы
AR	Automatic Rifleman	Стрелок-пулеметчик
ATL	Alfa Team Leader	Командир группы «Альфа»
ATL	Alfa Team Member	Военнослужащий группы «Альфа»

### В

BMNT	Beginning Morning Nautical Twilight	Предрассветные сумерки
BTC	Bridge Team Commander	Командир переправочной группы
BTL	Bravo Team Leader	Командир группы «Браво»
BTM	Bravo Team Member	Военнослужащий группы «Браво»

### С

CAS	Close Air Support	Непосредственная авиационная поддержка
CASEVAC	Casualty Evacuation	Эвакуация раненых
COA	Course of Action	Возможный вариант действий
CSS	Combat Service Support	Боевое обеспечение
CCIR	Commander's Critical Information Requirements	Необходимый минимальный уровень разведывательной информации для командира
CCP	1) Casualty Collecting Point 2) Communication Checkpoint	1) Пункт сбора раненых; 2) Контрольный пункт выхода на связь
CP	Command Post	Командный пункт
CPM	Critical Performance Measures	Важнейшие критерии выполнения задачи
CPR	Cardiopulmonary Resuscitation	Сердечно-легочная реанимация
CQC	Close Quarter Combat	Ближний бой в помещении



### D

DAR	Designated Area of Recovery	Выделенный район эвакуации
DES	Demolition Effects Simulator	Имитатор подрывных работ
DOL	Dispersed Operating Location	Район рассредоточения
DTG	Date-Time Group	Дата и время
DZ	Drop Zone	Пункт/район выброски ( <i>груза, десанта</i> ).

### E

EEFI	Essential Elements of Friendly Information	Важнейшая информация о своих войсках
EENT	Ending Evening Nautical Twilight	Предвечерние сумерки
EPW	Enemy Prisoners of War	Военнопленные

### F

FDC	Fire Direction Center	Центр управления огнем (ЦУО)
FFIR	Friendly Force Information Requirements	Приоритетная информация о своих войсках
FFU	Forward Friendly Unit	Передовое подразделение своих войск
FLIR	Forward Looking Infrared Radar	ИК станция переднего обзора
FLOT	Forward Line of Own Troops	Передний край своих войск
FM	Frequency Modulation	Частотная модуляция
FO	Forward Observer	Передовой наблюдатель
FPF	Final Protective Fire	Ведение артиллерийского огня по прорвавшемуся противнику, находящемуся в непосредственной близости, или в расположении своих войск
FRAGO	Fragmentation Order	Частный боевой приказ
FSO	Fire Support Officer	Офицер огневой поддержки

### G

GOTWA	Going, Others, Time, What, Actions	План действий на случай непредвиденных обстоятельств: куда убыл командир; с кем еще он убыл; время его предполагаемого отсутствия; что делать, если он вовремя не вернулся; действия подразделения в случае внезапного столкновения с противником, если командир отсутствует.
GRN	Grenadier	Стрелок-гранатометчик
GSR	Ground Surveillance Radar	Радиолокационная станция наземной разведки

<b><u>H</u></b>		
H	H-Hour	Время начала атаки (время «Ч»)
HE	High Explosive	Фугасный
<b><u>I</u></b>		
ICM	Improved Conventional Munitions	Кассетные артиллерийские боеприпасы
IR	Intelligence Requirements	Разведывательная информация
IRP	Initial Rally Point	Первоначальный пункт сбора
<b><u>J</u></b>		
JA/ATT	Joint Airborne/Air Transportability Training	Программа парашютно-десантной подготовки и подготовки к перевозке транспортной авиацией
<b><u>K</u></b>		
KIA	Kill in Action	Погибший в бою
<b><u>L</u></b>		
LD	Line of Departure	Исходный пункт
LDA	Linear Danger Area	Линейный опасный участок
LOA	Limit of Advance	Конечный рубеж атаки
LRP	Link-up Rally Point	Пункт сбора перед выходом к своим войскам
LZ	Landing Zone	Пункт/район высадки (посадочная площадка)
<b><u>M</u></b>		
MDI	Modernized Demolition Initiator	Модернизированный запал
MEDEVAC	Medical Evacuation	Медицинская эвакуация
METT-TC	Mission, Enemy, Terrain, Troops – Time, Civilians	Факторы оценки обстановки: задача, противник, местность, свои войска, время и гражданское население
MRE	Meat-Ready-to Eat	Пищевой рацион
MSD	Minimum Safe Distance	Минимальное безопасное расстояние
MTC	Movement to Contact	Поддержание контакта / соприкосновения с противником
MTP	Mission Training Plan	План подготовки к выполнению задачи
<b><u>N</u></b>		
NBC	Nuclear, Biological, and Chemical	Оружие массового поражения
NOD	Night Observation Devices	Приборы ночного видения
<b><u>O</u></b>		

ОСОКА	Observation and fields of fire, Cover and concealment, Obstacles, Key terrain, Avenues of approaches	Факторы оценки местности: секторы наблюдения и ведения огня, защитные и маскировочные свойства, наличие препятствий, важные участки местности, маршруты выдвижения / подхода
OOM	Order of March	Порядок следования на марше
OPORD	Operation Order	Боевой приказ
OPSEC	Operational Security	Оперативная маскировка
OPSKED	Operational Schedule	График (расписание) операции
ORP	Objective Rally Point	Пункт сбора и наблюдения
<b><u>P</u></b>		
PB	Patrol Base	Патрульная база
PIR	Priority Intelligence Requirements	Приоритетная разведывательная информация
PL	Platoon/Patrol Leader	Командир взвода/патруля
POL	Petroleum – Oil – Lubricants	Горюче-смазочные материалы
PP	Passage Point	Пункт перехода позиций своих войск
PSG	Platoon Sergeant	Взводный сержант
PZ	Pick-up Zone	Пункт/район погрузки
<b><u>R</u></b>		
R	Rifleman	Стрелок
RAP	Rocket Assisted Projectile	Активно-реактивный снаряд
RATELO	Radiotelephone Operator	Радиотелефонист
RFA	Restrictive Fire Area	Район воспрещения ведения огня
RFL	Restrictive Fire Line	Рубеж безопасного открытия огня
ROE	Rule Of Engagement	Правила ведения боевых действий
RP	Release Point	Пункт рассредоточения (развертывания)
RRP	Re-entry Rally Point	Пункт сбора перед выходом к своим войскам
R&S	Reconnaissance and Security	Разведка и охранение
<b><u>S</u></b>		
S1	Staff Officer for Personnel	Начальник отделения личного состава штаба подразделения
S2	Staff Officer for Intelligence	Начальник разведывательного отделения штаба подразделения
S3	Staff Officer for Operations	Начальник оперативного отделения штаба подразделения
S4	Staff Officer for Supply/Logistics	Начальник отделения снабжения

		штаба подразделения
S&A	Search & Attack	Разведывательно-ударные действия
SALUTE	Size, Activity, Location, Unit/Uniform, Time, Equipment	Форма доклада разведсведений: количество сил противника, его деятельность, местонахождение, часть / униформа, время обнаружения, его вооружение
SAW	Squad Automatic Weapon	Автоматическое оружие отделения (5,56-мм пулемет M249 «Миними»)
SEAD	Suppress of Enemy Air Defense	Подавление ПВО противника
SITREP	Situation Report	Доклад об обстановке (оперативная сводка)
SL	Squad Leader	Командир отделения
SLLS	Stop, Look, Listen, Smell	Действия при выявлении присутствия противника: остановиться, посмотреть, послушать, почувствовать запах
SP	1) Self Propelled 2) Start Point	1) Самоходный 2) Исходный пункт
S&O	Search & Observation	Подгруппа наблюдения
SOI	Signal Operation Instructions	Программа связи
SOP	Standard Operation Procedures	Стандартный порядок действий
SWAT	Special Weapon and Tactic	Группы быстрого реагирования полиции
		<b><u>T</u></b>
TAC	Tactical Headquarters	Тактический командный пункт
TL	Team Leader	Командир группы ( <i>штатного подразделения в составе отделения</i> )
		<b><u>W</u></b>
WARNORD	Warning Order	Предварительное распоряжение
WSL	Weapons Squad Leader	Командир отделения оружия
		<b><u>X</u></b>
XO	Executive Officer	Начальник штаба
		<b><u>Z</u></b>
ZULU	ZULU Time	Время по Гринвичу
		<b><u>1-9</u></b>
5-S	Search, Silence, Segregate, Safeguard, Speed to Rear	Правило обращения с военнопленными: наблюдение, тишина, разделение, охрана, быстрый отход в тыл
5-W	Who, What, Where, When, Why	Правило постановки боевой задачи: кто должен выполнить, что, где, когда, и зачем должен сделать